

# VIVENTO

/ Katalog PL 2023  
edycja 1





## PANELE HERO

NOWOŚĆ



**HERO 01** str. 200



**HERO 02** str. 200



**HERO 03** str. 201



**HERO 04** str. 201



**HERO 05** str. 202



**HERO 06** str. 202



**HERO 07** str. 203

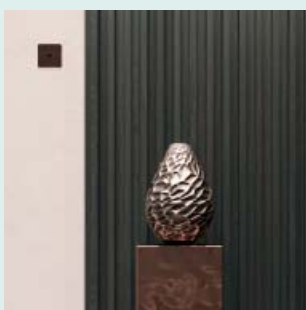

**HERO 08** str. 203

## PANELE RYFLA

NOWOŚĆ

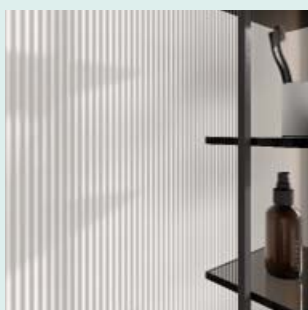

**RYFLA 01** str. 204

## SPIS TREŚCI

Kolorystyka	8
Rodzaje szkła	10
Kierunki otwierania drzwi	11
Konstrukcja skrzydeł drzwiowych	12
Opis symboli	18

### Drzwi wewnętrzne

- kolekcja BRILLIANT	23
- kolekcja ELEGANTE	43
- kolekcja PRESTIGE	61
- kolekcja BASIC	107

### Drzwi wewnętrzne wejściowe

135

### Drzwi na miarę

143

### Ościeżnice i akcesoria

179

### Panele dekoracyjne

- kolekcja HERO	198
- kolekcja RYFLA	204

### Klamki

206

### Akcesoria

211

### Informacje techniczne

216

### CENNA INFORMACJA

Aktualną wersję katalogu znajdziesz zawsze pod adresem: [vivento.pl/katalog](http://vivento.pl/katalog)





# KOLEKCJA BRILLIANT



**BA** str. 24



**BB** str. 26



**BC** str. 28

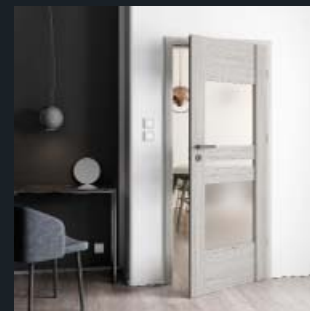

**BD** str. 30



**BE** str. 32



**BF** str. 34



**BG** str. 36



**BH** str. 38



**BO** str. 40

# KOLEKCJA PRESTIGE



**PA** str. 62



**AN** str. 64



**PB** str. 66



**PC** str. 68



**PK** str. 78



**PL** str. 80

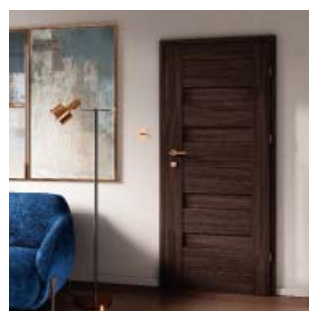

**PN** str. 82



**PO** str. 84



**PT** str. 94



**PU** str. 96

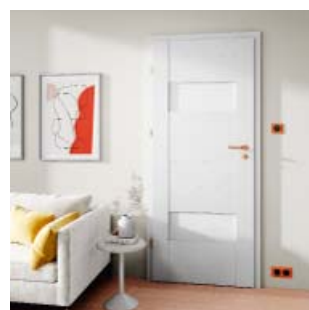

**PW** str. 98



**PX** str. 88



# KOLEKCJA ELEGANTE



**EA** str. 44



**EB** str. 46

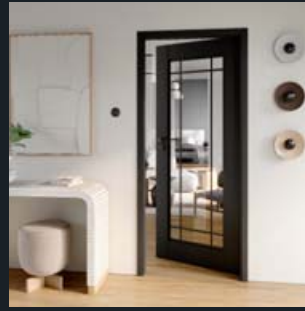

**EC** str. 48

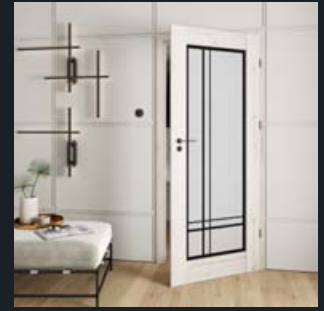

**ED** str. 50



**EE** str. 52



**EF** str. 54



**EG** str. 56



**EH** str. 58



**PE** str. 70



**PH** str. 72



**PI** str. 74



**PJ** str. 76



**PP** str. 86



**PQ** str. 88



**PR** str. 90



**MI** str. 92



**PY** str. 102



**PZ** str. 104

**drzwi na miarę**  
VIVENTO

Jeśli nie znalazłeś drzwi, których szukasz, skontaktuj się z nami. Nasz dział Drzwi na Miarę czeka na nowe wyzwania!

Napisz do nas: [info@vivento.pl](mailto:info@vivento.pl)



# KOLEKCJA BASIC



STANDARD  
str. 108



ASTORIA  
MIRROR  
str. 110



ASTORIA  
BLACK  
str. 112



ASTORIA  
GOLD  
str. 114



ASTORIA  
WHITE  
str. 116



PRESTON  
str. 120



MANHATTAN  
str. 121



FLAVIO  
str. 121



BOSTON  
str. 122



CLASSIC  
str. 122



LAMBRO  
str. 123



CENTUR  
str. 123



MEDIOLAN  
str. 124



PESARO  
str. 124



TRIVENTO  
str. 125



DALLAS  
str. 125



MADRYT  
str. 126



MACADI-3  
str. 126



CARSON  
str. 127



PANAMA  
str. 127



PORTO  
str. 128



RIMINI  
str. 128



SOFIA  
str. 129



LIMA  
str. 129



VERONA  
str. 130



VEDI  
str. 130



VENTE  
str. 131



SAPPORO  
str. 131



ANATOLIA  
str. 132



SARA  
str. 133

# DRZWI WEWNĘTRZNE WEJŚCIOWE



SOLID PLUS  
STANDARD  
str. 136



SOLID PLUS  
ASTORIA  
str. 136



SOLID PLUS  
VEGAS  
str. 136



AKUSTYCZNE  
str. 138



AKUSTYCZNE  
OGNIOWE EI30, EI60  
str. 140

# DRZWI NA MIARĘ



Drzwi uniwersalne  
INVE str. 148



Drzwi bezprzylgowe  
SIMPLE str. 150



Drzwi rewersyjne  
str. 152



Drzwi zlicowane ze ścianą  
INVISIBLE str. 154



Drzwi CONTRAST  
str. 156



Drzwi dwukolorowe  
str. 158



Drzwi skośne  
str. 159

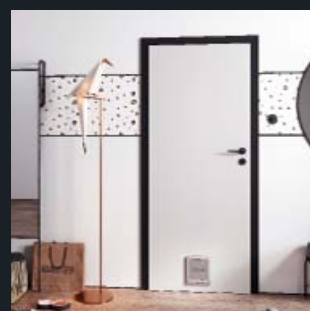

Drzwi z przejściem  
dla zwierząt str. 160

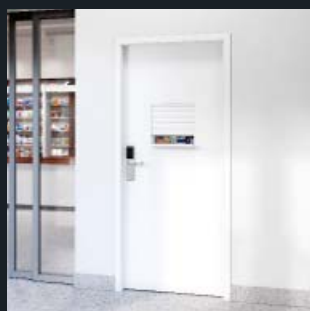

Drzwi z oknem podawczym  
INSET str. 162

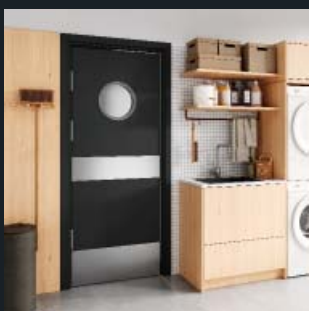

Drzwi wahadłowe  
SWING str. 164



Drzwi dwuskrzydłowe  
str. 166



Drzwi przesuwne w systemie  
naściennym str. 168

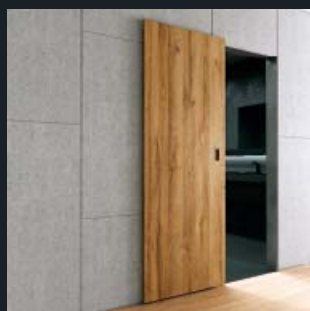

Drzwi przesuwne w systemie  
naściennym MAGIC str. 170



Drzwi przesuwne w systemie  
naściennym LOFT str. 172



Drzwi przesuwne w systemie  
chowanim w ścianę str. 174

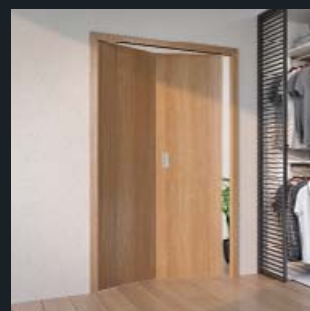

Drzwi składane  
FOLD str. 176



# KOLORYSTYKA

## Wybierz idealny kolor dla siebie!

Oferujemy aż 6 grup kolorystycznych, dzięki czemu każdy znajdzie coś dla siebie. Ciemne odcienie drewna dodadzą elegancji i szyku, jasne natomiast optycznie powiększą przestrzeń. A może wolisz coś bardziej nowoczesnego i oryginalnego? W takim razie zapraszamy do zapoznania się z naszymi drzwiami w kolorach białym, szarym, czarnym czy nawet granatowym. Wybierz drzwi, które idealnie dopasują się do Twojego wnętrza.

Wszystkie kolory w katalogu zostały uzyskane metodą drukarską i ze względu na ograniczenia technologii druku mogą różnić się od kolorów rzeczywistych. Na postrzeganie barw mają także wpływ: oświetlenie, rodzaj podłoża i jego faktura oraz kolor otoczenia. Na realną ocenę koloru i struktury ma także wpływ wielkość prezentowanej próbki dlatego ocenę koloru zalecamy wykonać w salonach sprzedaży przy pomocy wzornika kolorów i produktów na ekspozycji. Okleina we wzorniku to jedynie wycinek całości. Folia dekoracyjna imituje naturę i jest różnorodna. W zależności od tego, który fragment pełnej rolki zostanie użyty, produkt może się różnić od wzornika, co nie stanowi wady.

### GRUPA PVC

Skrzydła drzwiowe wykończone są wysokiej jakości okleiną PVC ze strukturą naturalnego drewna (z wyjątkiem koloru Szary Supermat). Wysoka odporność na uszkodzenia mechaniczne, zabrudzenia i promieniowanie UV sprawia, że drzwi doskonale sprawdzą się zarówno w budynkach mieszkalnych, jak i w obiektach użyteczności publicznej. Ościeżnice są produkowane w grupie kolorystycznej PP.



Biały Struktura



Szary Supermat



Dąb Grandson Naturalny

### GRUPA PP

Drzwi wykończone folią dekoracyjną na bazie polipropylenu, której powierzchnia pokryta jest warstwą transparentnego lakieru termoutwardzalnego zapewniającego odporność na zarysowania. Produkt wysokiej jakości, znajdujący zastosowanie zarówno w budynkach o dużym natężeniu ruchu, jak i w budynkach mieszkalnych.

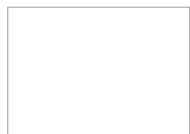

Biały Supermat



Biały Struktura



Szary Supermat



Szary Jasny

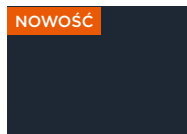

Granatowy



Dąb Grandson Naturalny

### GRUPA CPL

Drzwi pokryte wysokiej jakości laminatem dwuwarstwowym składającym się z papieru zaimpregnowanego w termoutwardzalnych żywicach oraz materiału podkładowego nadającego produktowi elastyczność. Laminat charakteryzuje się wysoką twardością powierzchni, wytrzymałością na zarysowania i ścieralność oraz - dzięki zastosowaniu mechanicznej struktury na powierzchni koloru Szarego Świetlistego i Orzecha Włoskiego - efektem naturalnego drewna.

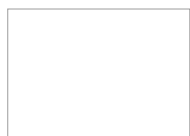

Biały Uni



Szary Uni



Szary Świetlisty



Antracyt Uni



Orzech Włoski

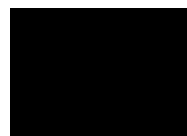

Czarny Uni

## GRUPA CLPL

Skrzydła drzwiowe oraz ościeżnice wykończone są niezwykle trwałym fornirem syntetycznym CLPL. Dekor pokryty jest żywicą melaminowo-akrylowo-poliuretanową, która doskonale zabezpiecza powierzchnię przed ścieraniem, uszkodzeniami, a także działaniem światła. Wysokiej jakości fornir do złudzenia imituje piękny, naturalny rysunek drewna, co sprawia, że rozwiązanie to wybierane jest do domów, mieszkań, szkół, biur i hoteli.



Modrzew Bielony



Dąb Miodowy



Dąb Hiszpański



Dąb Stary

## GRUPA FF

Zarówno skrzydła drzwiowe, jak i ościeżnice okleinowane są odporną na ścieranie folią finish, odwzorowującą rysunek drewna. Trwałe i starannie wykonane, są idealną propozycją dla Klientów szukających efektownych rozwiązań.

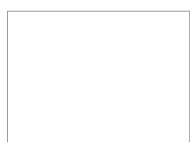

Bianco



Biały Sibiu



Dąb Śnieżny



Dąb Srebrzysty



Dąb Kornwalia



Dąb Halifax



Orzech Kolumbijski



Cedr



Dąb Sonoma



Dąb Riviera



Dąb Bursztynowy



Dąb Catania



Dąb Delano



Orzech Nussbaum



Bengali Mango



Dąb Antracyt

## GRUPA LAK

Skrzydła drzwiowe wykończone HDF lakierowanym, zabezpieczonym powłoką z filtrem UV o podwyższonej odporności na zarysowania. Bezproblemowe w użytkowaniu przez wiele lat. Cechą charakterystyczną tej grupy kolorystycznej jest różnica w odcieniu pomiędzy kolorem skrzydła drzwiowego a ościeżnicą, elementami wykończeniowymi i listwami przyszybowymi.

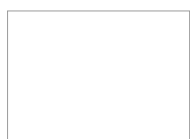

Biały



Dąb Bielony



Dąb Srebrny



Wiąz Skandynawski

# RODZAJE SZKLEŃ

Szeroki wybór szyb pozwoli Ci na stworzenie niepowtarzalnego wnętrza. W naszej ofercie znajdziesz szyby matowe, przezroczyste, z motywami oraz kolorowe. Dzięki nim możesz nadać swoim drzwiom niepowtarzalnego charakteru i stworzyć ciekawy efekt dekoracyjny. Poza tym przeszklenie może pełnić również funkcję praktyczną, np. w przypadku drzwi zamontowanych w łazience czy sypialni może zapewnić prywatność. Poznaj naszą ofertę i wybierz szklenie, które najbardziej odpowiada Twoim potrzebom i gustom.



Satyna hartowana



Satyna hartowana fazowana



Przezroczysta hartowana fazowana



Satyna VSG 2.2.1



Satyna VSG 3.3.1 fazowana



Przezroczysta VSG 3.3.1 fazowana



Satin deco



Satin lines



Lacomat



Chinchila



Kora biała



Satin macadi hartowana



Satin sapporo hartowana



Czarna VSG 2.2.1



Czarna Lacobel

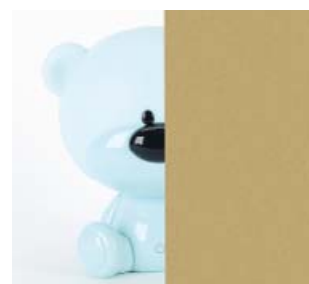

Złota Lacobel



Biała Lacobel

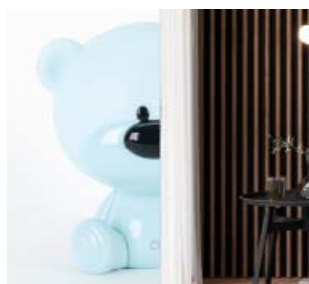

Lustro

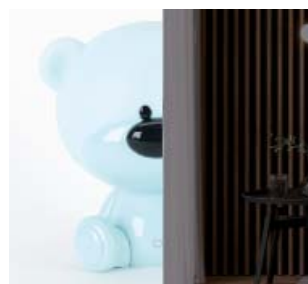

Lustro Grafitowe



Visiosun



# KIERUNKI OTWIERANIA DRZWI

JEDNOSKRZYDŁOWE

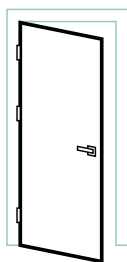

lewe

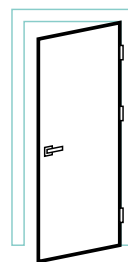

prawe

REWERSYJNE

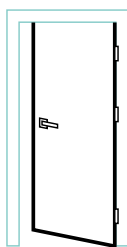

lewe

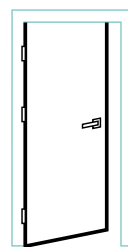

prawe

DWUSKRZYDŁOWE

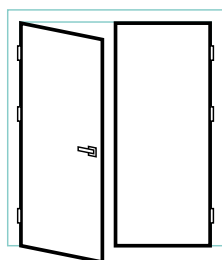

lewe

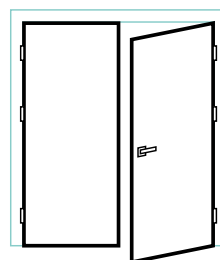

prawe

SKŁADANE FOLD

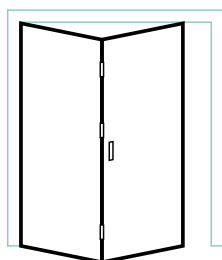

lewe

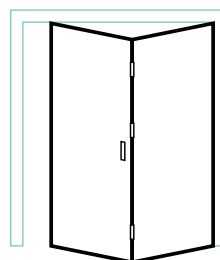

prawe

PRZESUWNE

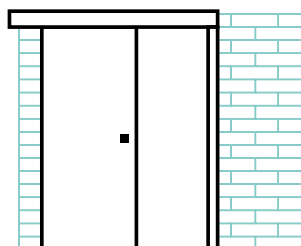

w lewo

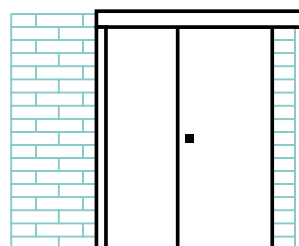

w prawo

# KONSTRUKCJA SKRZYDEŁ DRZWIOWYCH

## DRZWI BRILLIANT RAMOWE

3 zawiasy w standardzie gwarantujące wysoką wytrzymałość na obciążenia

pióro stabilizujące

niestandardowe rozmiary

**OPCJA**

system przesuwny

**OPCJA**

brak ramki przyszybowej

drewniane kołki stabilizujące

poprzeczne panele o tej samej grubości co wiązanie górne i dolne

system dwuskrzydłowy

**OPCJA**

szyba Satyna VSG 2.2.1 w standardzie

wysokiej jakości, eleganckie okucia w kolorze nikiel, czarny lub złoty

wysokiej jakości okleiny

uszczelka opadająca

**OPCJA**

wiązanie górne i dolne o tej samej wysokości (nie dotyczy modelu BG)

technologia przylgowa

technologia bezprzylgowa SIMPLE

**OPCJA**

solidna konstrukcja ramowa

szeroki wybór klamek

**OPCJA**

szeroki wybór dekorów

lita konstrukcja bez pustych przestrzeni

ramiak z drewna i MDF

zaokrąglone krawędzie

wentylacja: podcięcie, tuleje lub kratka (kratka wentylacyjna jest dostępna dla drzwi o szerokości „80” i szerszych)

**OPCJA**

### CENNA INFORMACJA

Pamiętaj o dopasowaniu koloru zawiasów do koloru klamki



1. element pionowy z kompozytu drewno-MDF
2. poprzeczne panele MDF, wszystkie o jednakowej grubości
3. wypełnienie dekiem grub. 9 mm lub szybą
4. kołki drewniane
5. pióra stabilizujące



# KONSTRUKCJA SKRZYDEŁ DRZWIOWYCH

## DRZWI ELEGANTE RAMOWE

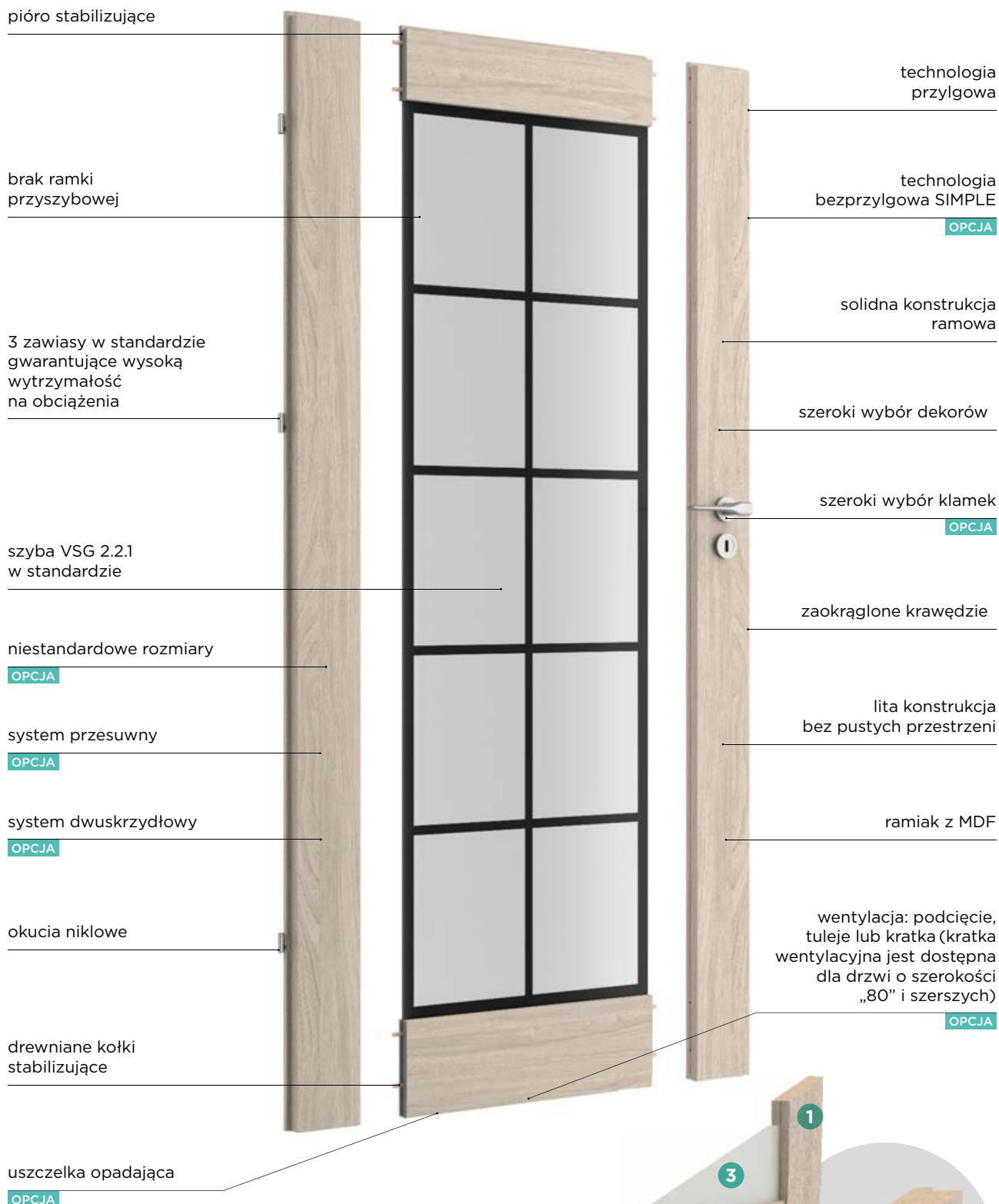

1. element pionowy z MDF
2. poprzeczne panele MDF grubości 30 mm
3. wypełnienie szybą
4. kołki drewniane
5. pióra stabilizujące

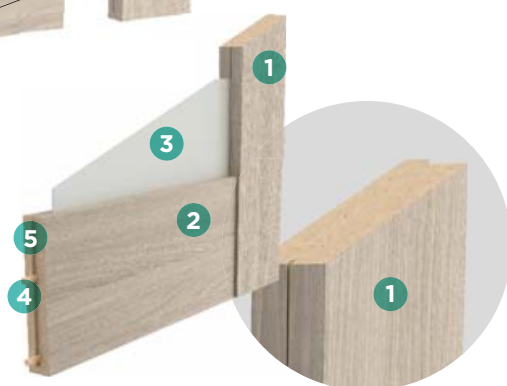



# KONSTRUKCJA SKRZYDEŁ DRZWIOWYCH

## DRZWI PRESTIGE RAMOWE



1. element pionowy z MDF
2. poprzeczne panele MDF grubości 30mm i 16mm
3. wypełnienie dekolorem grubości 6 lub 9 mm lub szybą
4. kołki drewniane
5. pióra stabilizujące

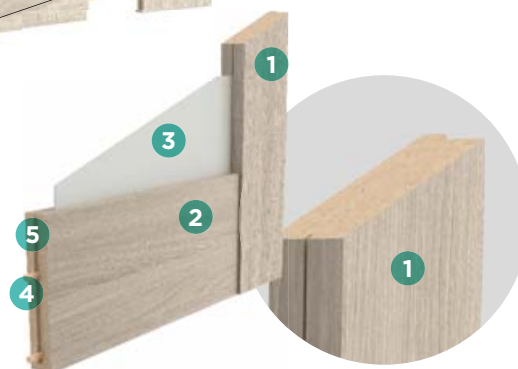

# KONSTRUKCJA SKRZYDEŁ DRZWIOWYCH

## DRZWI BASIC PŁYTOWE

wzmocnienie pod samozamykacz

OPCJA

systemu przesuwny

OPCJA

krawędź soft (zaokrąglona, z obrzeżem wykładanym na powierzchnię skrzydła)

OPCJA

krawędź standard z widoczną nitką klejową

Nitka klejowa w drzwiach z kolekcji BASIC charakteryzuje się ostrym krawędziem na połączeniu dwóch różnych materiałów, czyli powierzchni oraz obrzeża, i jest cechą charakterystyczną produktu.

trzeci zawias, zwiększający wytrzymałość na obciążenia

OPCJA

szeroki wybór szyb

system dwuskrzydłowy

OPCJA

konstrukcja drewniana

OPCJA

technologia przylgowa

technologia bezprzylgowa SIMPLE

OPCJA

niestandardowe rozmiary

OPCJA

2 zawiasy gwarantujące wysoką wytrzymałość na obciążenia

felc 20 mm

OPCJA

podwójny ramiak

drzwi dwukolorowe

OPCJA

nowoczesna listwa przyszybowa

wypełnienie płytą pełną

OPCJA

system Contrast

OPCJA

system rewersyjny

OPCJA

szeroki wybór klamek

ramki przyszybowe mocowane są za pomocą sztyftów

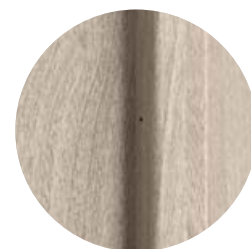

szeroki wybór dekorów

wentylacja: podcięcie, tuleje lub kratka

OPCJA

uszczelka opadająca

OPCJA

# KONSTRUKCJA SKRZYDEŁ DRZWIOWYCH

## DRZWI BASIC SOLID PLUS

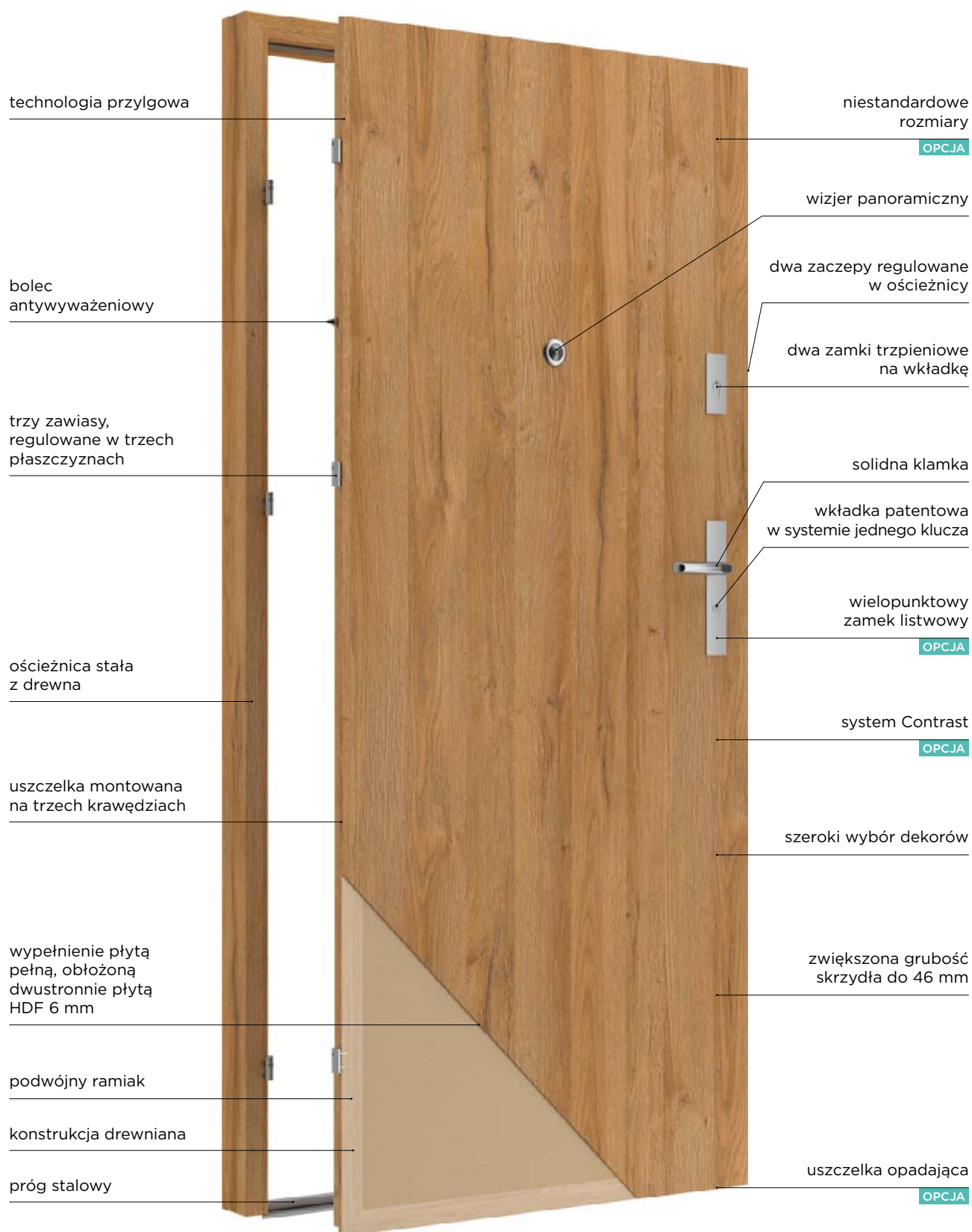

# OPIS SYMBOLI

## RODZAJE KONSTRUKCJI SKRZYDEŁ DRZWIOWYCH

1. wypełnienie dekokiem lub szybą
2. lita i masywna konstrukcja z MDF (ELEGANTE i PRESTIGE) lub z drewna i MDF (BRILLIANT)
3. kołki drewniane
4. pióra stabilizujące



Konstrukcja ramowa



1. warstwa zewnętrzna (okładzina) z HDF
2. wzmacniająca i stabilizująca wypełnienie, tzw. „plaster miodu”
3. podwójny ramiak z MDF



Konstrukcja MDF

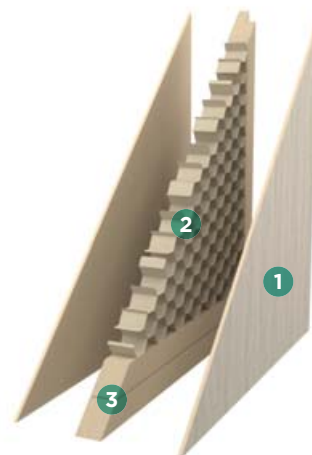

### KONSTRUKCJA RAMOWA

Seria BRILLIANT, ELEGANTE i PRESTIGE to nie tylko wyjątkowo piękne, ale również niezwykle trwałe i wytrzymałe rozwiązanie, dzięki zastosowanej we wszystkich modelach technologii ramowej. Wykorzystuje ona litą, odporną na odkształcenia konstrukcję z płyt drewnopochodnych lub z elementami drewnianymi. Wszystkie jej elementy są masywne, a ich połączenie za pomocą kołków oraz tzw. piór stabilizujących dodatkowo wzmacnia i stabilizuje skrzydło drzwiowe. Konstrukcja ramowa pozwala na skrócenie drzwi do 30 mm.

### KONSTRUKCJA MDF

Podstawą konstrukcji jest wytrzymały ramiak z drewnopochodnej płyty MDF, wypełnienie stanowi wzmacniająca i stabilizująca warstwa tzw. „plastra miodu”. Warstwa zewnętrzna to drewnopochodna płyta HDF o grubości 3 mm wykończona wybranym dekokiem. Dzięki zastosowaniu podwójnego ramiaka przy dolnej krawędzi drzwi można skracać do 30 mm.

1. warstwa zewnętrzna (okładzina) z HDF
2. wzmacniająca i stabilizująca wypełnienie, tzw. „plaster miodu”
3. podwójny ramiak z drewna iglastego



Konstrukcja drewniana

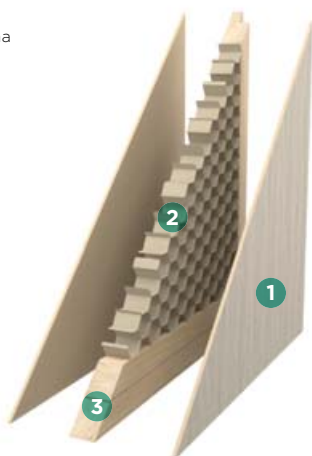

1. warstwa zewnętrzna (okładzina) z HDF
2. wypełnienie płytą pełną
3. podwójny ramiak z drewna iglastego



Wypełnienie płytą pełną

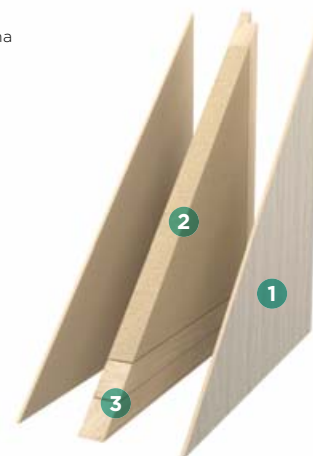

### KONSTRUKCJA DREWNIANA

Technologia dostępna w drzwiach z grupy BASIC to solidne i ponadczasowe rozwiązanie. Podstawą konstrukcji jest tradycyjny ramiak z drewna iglastego. Wypełnienie wzmacniająca i stabilizująca stanowi warstwa tzw. „plastra miodu”. Natomiast warstwę zewnętrzną, zwaną okładziną, tworzy drewnopochodna płyta HDF o grubości 3 mm, wykończona wybranym dekokiem. Dzięki zastosowaniu podwójnego ramiaka drzwi na konstrukcji drewnianej można skracać do 60 mm.

### KONSTRUKCJA Z WYPEŁNIENIEM PŁYTĄ PEŁNĄ

Wypełnienie płytą to bardzo trwałe i stabilne rozwiązanie. Podstawą konstrukcji jest drewniany ramiak, wypełnienie stanowi pełna płyta. Warstwa zewnętrzna to drewnopochodna płyta HDF o grubości 3 mm pokryta dekokiem z wybranej grupy kolorystycznej. Dzięki zastosowaniu podwójnego ramiaka przy dolnej krawędzi drzwi konstrukcja ta może być skracana do 60 mm.



# OPIS SYMBOLI



Skrojone na miarę

## DRZWI SKROJONE NA MIARĘ

Istnieje możliwość zamówienia drzwi o niestandardowej szerokości lub nietypowej wysokości, dopasowanych do wymiarów danego otworu drzwiowego. Również w opcji z wymaganymi dodatkowymi zawiasami do dłuższego skrzydła lub zmianą położenia zamka. Więcej informacji na str. 143.

## drzwi na miarę

V I V E N T O



Konstrukcja ramowa

## KONSTRUKCJA RAMOWA

Lita, odporna na odkształcenia konstrukcja z płyt drewnopochodnych lub drewna i MDF. Wszystkie jej elementy są masywne, a ich połączenie za pomocą kołków oraz tzw. piór wzmacnia i stabilizuje drzwi. Więcej informacji na str. 12, 13, 14, 17.



Konstrukcja MDF

## KONSTRUKCJA MDF

Ramiak MDF w standardzie. Za dopłatą ramiak drewniany, dostępny dla kolekcji drzwi BASIC. Więcej informacji na str. 15 i 17.



Konstrukcja drewniana

## KONSTRUKCJA DREWNIANA

Solidne rozwiązanie dostępne jako opcja dla drzwi z grupy BASIC. Ramiak z drewna iglastego ze wzmacniającym wypełnieniem – warstwą tzw. „plastra miodu”. Okładzina wykonana z drewnopochodnej płyty HDF o grubości 3 mm.



Wypełnienie płytą pełną

## WYPEŁNIENIE PŁYTĄ PEŁNĄ

Standard w kolekcji drzwi SOLID PLUS. Jako opcja dostępne dla skrzydeł drzwiowych z kolekcji BASIC. Dla drzwi o szerokościach „60”, „70” i „80” należy uwzględnić dopłatę za dodatkowy zawias.



Konstrukcja ramowa

## SYSTEM RAMKOWY

Drzwi z kolekcji BASIC wyposażone są w nowoczesne listwy przyszybowe. Więcej informacji na str. 15.



Szyba VSG 2.2.1 lub VSG 3.3.1

## SZYBA VSG 2.2.1 I VSG 3.3.1.

Obustronnie gładka szyba o zwiększonej odporności i wytrzymałości mechanicznej. Jako opcja dla kolekcji drzwi PRESTIGE, w standardzie w kolekcji BRILLIANT i ELEGANTE. Więcej informacji na str. 10.



Szyba hartowana

## SZYBA HARTOWANA

Szyba satynowa hartowana o grubości 4 mm – standard w kolekcji PRESTIGE.



Krawędź SOFT

## KRAWĘDŹ SOFT

Zaokrąglone, sprawiające wrażenie optycznie miękkich, krawędzie skrzydła drzwiowego z przylgą dostępne jako opcja w skrzydłach drzwiowych przylgowych z kolekcji BASIC. Obrzeże przechodzi z grubości skrzydła na jego powierzchnię i kończy się po zaokrągleniu. Przez to po zamknięciu skrzydła drzwiowego jest ono widoczne. Zalecamy stosowanie systemu krawędzi SOFT w połączeniu z Systemem Contrast. Krawędź SOFT dostępna w kolorach: Biały Uni, Czarny Uni, Dąb Srebrzysty, Dąb Kornwalia, Dąb Halifax, Dąb Riviera, Bengali Mango, Orzech Nussbaum.

## RODZAJE WYKOŃCZENIA KRAWĘDZI



Skrzydło przylgowe SOFT



Skrzydło przylgowe standardowe



2 zawiasy w standardzie



Nowoczesne okucia niklowe



3 zawiasy w standardzie



Zawiasy 3D



3 zawiasy wzmocniane



Czarne, białe lub złote zawiasy

## OKUCIA

Kolekcje drzwi BRILLIANT, ELEGANTE i PRESTIGE wyposażone są standardowo w 3 czopowe zawiasy wkręcane, zapewniające doskonałą stabilność drzwi oraz wysoką wytrzymałość na obciążenia. Drzwi z kolekcji BASIC mocowane są standardowo na 2 zawiasach (3 w skrzydle drzwiowym „90”). Dodatkowy zawias wymagany jest dla skrzydeł drzwiowych o szerokości „110”, „60” do „80” wypełnionych płytą pełną oraz dłuższych od 110 mm do 240 mm w kolekcji BRILLIANT, do 470 mm w kolekcji ELEGANTE i PRESTIGE oraz do 450 mm w kolekcji BASIC. W kolekcji ELEGANTE i PRESTIGE zawiasy pokryte są warstwą niklową, nadającą połysk i elegancki wygląd. Najwyższej klasy zawiasy w kolekcji BRILLIANT podkreślają nowoczesny design drzwi dla najbardziej wymagających użytkowników. Natomiast drzwi wzmocnione z kolekcji SOLID PLUS wyposażone są w 3 wzmocnione zawiasy 3D (regulowane w trzech płaszczyznach).



Zawiasy niklowe montowane w kolekcji BRILLIANT w standardzie



Czarne

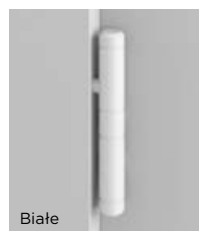

Białe



Złote

Zawiasy montowane w kolekcji BRILLIANT jako opcja



Zawiasy niklowe montowane w kolekcji ELEGANTE i PRESTIGE w standardzie



Zawiasy w ocynku montowane w kolekcji BASIC w standardzie



Zawiasy 3D montowane w drzwiach SOLID PLUS w standardzie



60-90



100



100-200

## SZEROKOŚĆ DRZWI

Szerokości „60”, „70”, „80” i „90” dostępne są w standardzie. Inne rozmiary („100”, „110”) – w opcji za dodatkową opłatą, w zależności od wybranego modelu drzwi. Drzwi podwójne produkujemy w zakresie szerokości „100”-„200”, w zależności od kolekcji i modelu.



Przylgowe

## DRZWI PRZYLGOWE

Standard w kolekcji BRILLIANT, ELEGANTE, PRESTIGE i BASIC. System, w którym skrzydło posiada felc (wcięcie, wręb), który zachodzi na ościeżnicę. Zamek ukryty w przyldze. Widoczne zawiasy oraz dekoracyjne detale skrzydeł drzwi podkreślają charakter wnętrz urządzonych w stylu tradycyjnym i nowoczesnym.



Bezprzylgowe SIMPLE

## DRZWI BEZPRZYLGOWE W SYSTEMIE SIMPLE

Dostępne jako opcja w drzwiach BRILLIANT, ELEGANTE, PRESTIGE i BASIC. W tym systemie prosta krawędź skrzydła tworzy jednolitą płaszczyznę z ościeżnicą. Wizualnie bardziej nowoczesne, pozbawione ozdobnych detali, idealne do wnętrz urządzonych w stylu minimalistycznym.



Bezprzylgowe przesuwne

## DRZWI BEZPRZYLGOWE W SYSTEMIE PRZESUWNYM

Skrzydło bezprzylgowe, o prostych krawędziach i uchwycie w miejscu klamki. Rozwiązanie nowoczesne i minimalistyczne, znajdujące szerokie zastosowanie.

# OPIS SYMBOLI

## WENTYLACJA

Drzwi montowane w pomieszczeniach wymagających prawidłowej wentylacji (np. w łazienkach) muszą – zgodnie z przepisami budowlanymi – posiadać specjalne otwory wentylacyjne o łącznej powierzchni 0,022 m<sup>2</sup>. Wskazaną przepustowość spełnia kratka wentylacyjna. Można również zastosować inne dostępne rozwiązanie z zachowaniem odpowiedniego prześwitu pomiędzy skrzydłem drzwiowym a podłogą, w zależności od szerokości skrzydła, aby sumaryczna przepustowość powietrza wyniosła 0,022 m<sup>2</sup>.

By jak najlepiej dopasować się do potrzeb użytkowników w drzwiach Vivento możemy wykonać podcięcie wentylacyjne lub zamontować tuleje (z tworzywa lub metalowe) czy kratki wentylacyjne (z tworzywa lub ze stali nierdzewnej). W drzwiach z kolekcji BRILLIANT, ELEGANTE i PRESTIGE kratka wentylacyjna dostępna jest dla skrzydła drzwiowego o szerokości nie mniejszej niż „80”. Seria drzwi Akustycznych wyposażona jest w kratkę wentylacyjną przeciwpożarową (nie dotyczy drzwi dymoszczelnych). Stosując kratkę wentylacyjną możliwość samodzielnego skrócenia drzwi wynosi maksymalnie 30 mm. W drzwiach krótszych, produkowanych na wymiar należy sprawdzić, czy wybrana forma wentylacji jest możliwa do zastosowania.

Szczegółowe informacje znajdują się w opisach poszczególnych modeli drzwi.

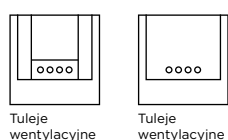

Tuleje wentylacyjne

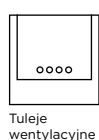

Tuleje wentylacyjne

### TULEJE WENTYLACYJNE Z TWORZYWA



Szeroka paleta kolorów dopasowanych do koloru skrzydła

### TULEJE WENTYLACYJNE METALOWE



Nikiel Brąz

### LICZBA TULEJEK W SKRZYDŁACH DRZWIOWYCH

Szerokość skrzydła drzwiowego	Liczba tulejek	
	BRILLIANT, ELEGANTE I PRESTIGE	BASIC
60	3	4
70	4	4
80	4	5
90	5	5
100	5	5
110	5	5

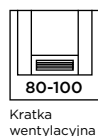

Kratka wentylacyjna

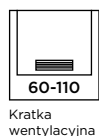

Kratka wentylacyjna

### KRATKA WENTYLACYJNA Z TWORZYWA

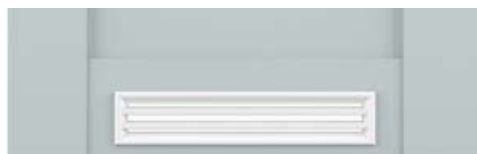

#### DOSTĘPNE KOLORY:

biały, dąb bielony, dąb halifax, dąb srebrny, dąb srebrzysty, srebrny mat, szary świetlisty, dąb stary, orzech włoski, orzech nussbaum

### KRATKA WENTYLACYJNA ZE STALI NIERDZEWNEJ



#### DOSTĘPNE KOLORY:

stal nierdzewna, malowana na kolor biały, malowana na kolor czarny



Podcięcie wentylacyjne

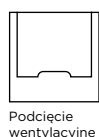

Podcięcie wentylacyjne

### PODCIĘCIE WENTYLACYJNE

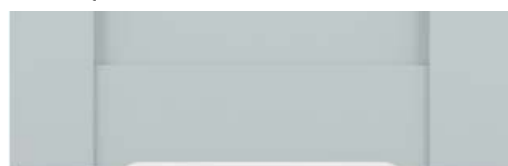



Zamki trzpieniowe

## ZAMKI TRZPIENIOWE

Standardowe wyposażenie drzwi wzmocnionych SOLID PLUS. Dwa zamki wpuszczane bębnekowe trzpieniowe na wkładkę patentową (tzw. zamki prętowe), zapewniające solidne zamknięcie i poczucie bezpieczeństwa.



Wizjer

## WIZJER PANORAMICZNY 200°

Standardowe wyposażenie w kolekcji drzwi SOLID PLUS. Wysokiej jakości wizjer dostępny w różnych kolorach.



Progi

## PROGI

Istnieje możliwość wyposażenia drzwi – w zależności od szczególnych potrzeb użytkowników – w próg drewniany surowy z uszczelką lub próg z blachy nierdzewnej z uszczelką. Zamontowanie progu wpływa pozytywnie na szczelność drzwi, izolacyjność termiczną oraz estetykę.



Uszczelka opadająca

## USZCZELKA OPADAJĄCA

Standardowe wyposażenie drzwi Akustycznych, dostępne jako opcja w serii drzwi BRILLIANT, ELEGANTE, PRESTIGE, BASIC i SOLID PLUS. Stanowi barierę chroniącą pomieszczenia przed przedostawaniem się powietrza, dźwięku, kurzu, insektów, a nawet dymu oraz ognia. Poprawia izolację akustyczną i termiczną.



Izolacja akustyczna

## IZOLACJA AKUSTYCZNA

Specjalna konstrukcja drzwi Akustycznych Vivento oraz przemyślany system uszczelek zapewniają doskonałe wygłuszenie na poziomie 32 dB, a w drzwiach dwuskrzydłowych – 27 dB.



Ogniotrwałe EI30/EI60

## OGNIOWE EI30/EI60

Praktyczne i niezawodne drzwi Akustyczne przeciwpożarowe EI30 oraz EI60 zapewnią niezbędną ochronę przeciwpożarową w zakresie określonej dla danego modelu odporności ogniowej EI30 lub EI60.



Samozamykacz

## SAMOZAMYKACZ

Drzwi przeciwpożarowe decydują o bezpieczeństwie budynku, dlatego muszą spełniać warunki dotyczące m.in. szczelności ogniowej czy kontroli dostępu, a także być wyposażone w samozamykacz dopasowany do szerokości oraz ciężaru skrzydeł drzwiowych. Akustyczne drzwi przeciwpożarowe Vivento zaopatrzone są w samozamykacz nawierzchniowy lub ukryty, posiadający wszystkie atesty. Samozamykacz jest niezbędnym elementem wyposażenia drzwi o odporności ogniowej.



Drzwi rewersyjne

## DRZWI REWERSYJNE

Drzwi rewersyjne zwane są również odwrotnymi, a tym, co różni je od tradycyjnych, to sposób montażu. Takie drzwi otwierają się do wnętrza pomieszczenia, natomiast od strony zewnętrznej są zlicowane z płaszczyzną ściany. Mówiąc prościej, charakteryzują się otwieraniem do wewnątrz, podczas gdy wyglądem przypominają drzwi otwierane na zewnątrz. Doskonale sprawdzą się np. w małych korytarzach.



Drzwi dwukolorowe

## DRZWI DWUKOLOROWE

Dzięki temu rozwiązaniu możesz stworzyć niebanalny akcent kolorystyczny w swoim domu, a także dopasować kolor drzwi do obu stref o różnych charakterach. Drzwi dwukolorowe produkowane są na bazie modeli z kolekcji BASIC w ramach tej samej grupy kolorystycznej.





BRILLIANT BC-01, CPL Antracyt Uni

# DRZWI WEWNĘTRZNE

## ／ **BRILLIANT**

Nowoczesny design, najwyższej jakości materiały, wyjątkowa trwałość. Drzwi z kolekcji BRILLIANT to doskonała propozycja dla najbardziej wymagających użytkowników.

BRILLIANT BA-01, CPL Biały Uni

# BRILLIANT BA /



KOLOR: CPL Biały Uni



BA-01



BA-02



BA-03



BA-04



BA-05



BA-06

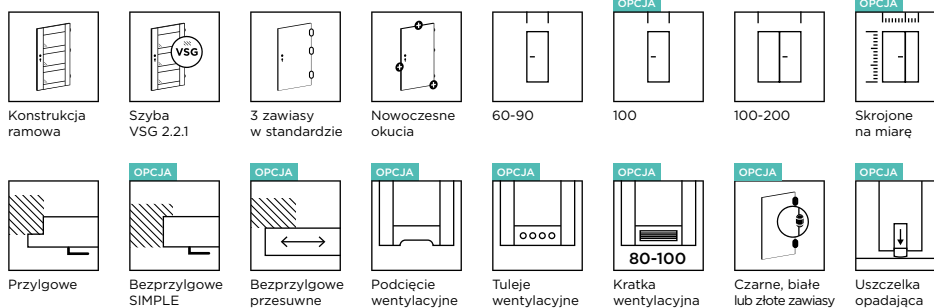

## DOSTĘPNE SZEROKOŚCI

- „60”, „70”, „80”, „90”, inne rozmiary dostępne za dopłatą

## KONSTRUKCJA

- stabilna konstrukcja ramowa z drewna i MDF

## WARIANTY OŚCIEŻNIC

- stała: MDF
- regulowana: DIN (dostępna dla grubości ściany min. 80 mm)

## WYPOSAŻENIE

- szyba Satyna VSG 2.2.1 obustronnie gładka o grubości 4 mm
- zamek wpuszczany na klucz (możliwość zmiany na zamek z blokadą, na wkładkę patentową lub bez dolnego otworu)
- zawiasy czopowe wkręcane BRILLIANT w kolorze nikiel (możliwość zmiany na kolor czarny, biały lub złoty), 3 szt.

## CENNIK

Grupa kolorystyczna	Cena w zł netto (brutto)
PP	1130,00 (1389,90)
CPL	1090,00 (1340,70)
CLPL	1050,00 (1291,50)

Istnieje możliwość zamiany szyby Satyna VSG 2.2.1 na szybę Czarną VSG 2.2.1 za dopłatą według wyceny indywidualnej.

## OPCJE ZA DOPLATĄ

NIETYPOWA SZEROKOŚĆ	DOPLATA
szerokość „100”	70,00 (86,10)
szerokość mniejsza niż „60”	430,00 (528,90)
nietyпова szerokość	210,00 (258,30)

## NIETYPOWA WYSOKOŚĆ

krótsze do 60 mm	60,00 (73,80)
krótsze powyżej 60 mm (indywidualna ocena możliwości wykonania)	220,00 (270,60)
dłuższe do 240 mm (indywidualna ocena możliwości wykonania)	220,00 (270,60)
modyfikacja modelu związana z nietypową wysokością skrzydła drzwiowego (dotyczy skrzydła dłuższego oraz krótszego powyżej 60 mm)	100,00 (123,00)
dotądki zawias (wymagany dla skrzydła drzwiowego dłuższego od 110 mm do 240 mm)	25,00 (30,75)
zmiana położenia zamka (zalecana dla drzwi o nietypowej wysokości)	70,00 (86,10)

## WENTYLACJA

podcięcie wentylacyjne	30,00 (36,90)
tuleje wentylacyjne metalowe w kolorze nikiel lub brąz (szt.)	30,00 (36,90)
tuleje wentylacyjne z tworzywa w kolorze czarny mat, biały, złoty, satyna chrom lub chrom (szt.)	16,00 (19,68)
kratka wentylacyjna z tworzywa w kolorze srebrny mat do skrzydła drzwiowego „80”, „90” i „100”	60,00 (73,80)

## INNE

skrzydło drzwiowe bezprzylgowe, system SIMPLE	290,00 (356,70)
skrzydło drzwiowe bezprzylgowe, system przesuwne standardowy naścienny, LOFT naścienny oraz chowany w ścianę (nie dotyczy grupy kolorystycznej PP)	50,00 (61,50)
skrzydło drzwiowe bierne do drzwi dwuskrzydłowych, szer. S2 w mm: 420-609	430,00 (528,90)
skrzydło drzwiowe bierne do drzwi dwuskrzydłowych, szer. S2 w mm: 610, 710, 810, 910	90,00 (110,70)
skrzydło drzwiowe bierne do drzwi dwuskrzydłowych, szer. S2 w mm: 1010	160,00 (196,80)
uszczelka opadająca	99,00 (121,77)

## DOSTĘPNE KOLORY:

### GRUPA PP

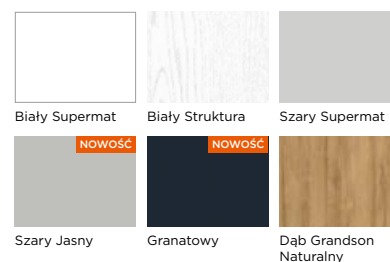

### GRUPA CPL

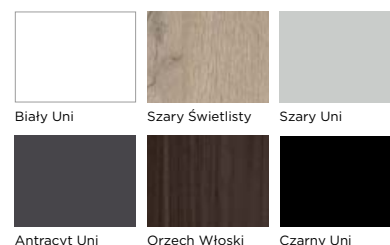

### GRUPA CLPL

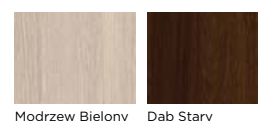



BRILLIANT BB-02, CPL Szary Uni

# BRILLIANT BB



KOLOR: CPL Szary Uni



BB-01

BB-02

BB-03

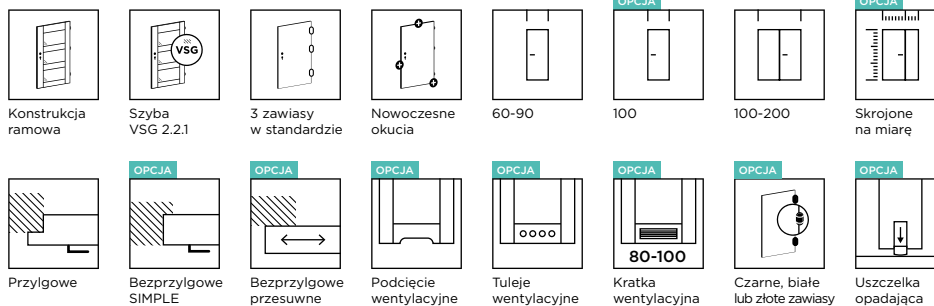

## DOSTĘPNE SZEROKOŚCI

- „60”, „70”, „80”, „90”, inne rozmiary dostępne za dopłatą

## KONSTRUKCJA

- stabilna konstrukcja ramowa z drewna i MDF

## WARIANTY OŚCIEŻNIC

- stała: MDF
- regulowana: DIN (dostępna dla grubości ściany min. 80 mm)

## WYPOSAŻENIE

- szyba Satyna VSG 2.2.1 obustronnie gładka o grubości 4 mm
- zamek wpuszczany na klucz (możliwość zmiany na zamek z blokadą, na wkładkę patentową lub bez dolnego otworu)
- zawiasy czopowe wkręcane BRILLIANT w kolorze nikiel (możliwość zmiany na kolor czarny, biały lub złoty), 3 szt.

## CENNIK

Grupa kolorystyczna	Cena w zł netto (brutto)
PP	1120,00 (1377,60)
CPL	1080,00 (1328,40)
CLPL	1050,00 (1291,50)

Istnieje możliwość zamiany szyby Satyna VSG 2.2.1 na szybę Czarną VSG 2.2.1 za dopłatą według wyceny indywidualnej.

## OPCJE ZA DOPLATĄ

NIETYPOWA SZEROKOŚĆ	DOPLATA
szerokość „100”	70,00 (86,10)
szerokość mniejsza niż „60”	430,00 (528,90)
nietyпова szerokość	210,00 (258,30)

## NIETYPOWA WYSOKOŚĆ

krótsze do 60 mm	60,00 (73,80)
krótsze powyżej 60 mm (indywidualna ocena możliwości wykonania)	220,00 (270,60)
dłuższe do 240 mm (indywidualna ocena możliwości wykonania)	220,00 (270,60)
modyfikacja modelu związana z nietypową wysokością skrzydła drzwiowego (dotyczy skrzydła dłuższego oraz krótszego powyżej 60 mm)	100,00 (123,00)
dotądki zawias (wymagany dla skrzydła drzwiowego dłuższego od 110 mm do 240 mm)	25,00 (30,75)
zmiana położenia zamka (zalecana dla drzwi o nietypowej wysokości)	70,00 (86,10)

## WENTYLACJA

podcięcie wentylacyjne	30,00 (36,90)
tuleje wentylacyjne metalowe w kolorze nikiel lub brąz (szt.)	30,00 (36,90)
tuleje wentylacyjne z tworzywa w kolorze czarny mat, biały, złoty, satyna chrom lub chrom (szt.)	16,00 (19,68)
kratka wentylacyjna z tworzywa w kolorze srebrny mat do skrzydła drzwiowego „80”, „90” i „100”	60,00 (73,80)

## INNE

skrzydło drzwiowe bezprzylgowe, system SIMPLE	290,00 (356,70)
skrzydło drzwiowe bezprzylgowe, system przesuwne standardowy naścienny, LOFT naścienny oraz chowany w ścianę (nie dotyczy grupy kolorystycznej PP)	50,00 (61,50)
skrzydło drzwiowe bierne do drzwi dwuskrzydłowych, szer. S2 w mm: 420-609	430,00 (528,90)
skrzydło drzwiowe bierne do drzwi dwuskrzydłowych, szer. S2 w mm: 610, 710, 810, 910	90,00 (110,70)
skrzydło drzwiowe bierne do drzwi dwuskrzydłowych, szer. S2 w mm: 1010	160,00 (196,80)
uszczelka opadająca	99,00 (121,77)

## DOSTĘPNE KOLORY:

### GRUPA PP

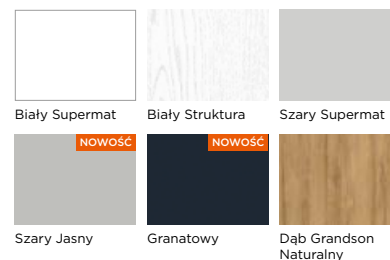

### GRUPA CPL

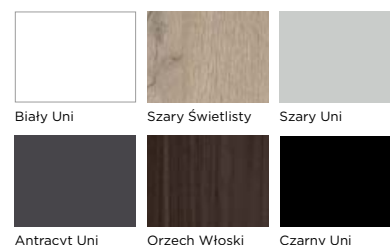

### GRUPA CLPL

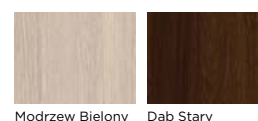

BRILLIANT BC-01, CPL Antracyt Uni

# BRILLIANT BC /



KOLOR: CPL Antracyt Uni



BC-01

BC-02

BC-03

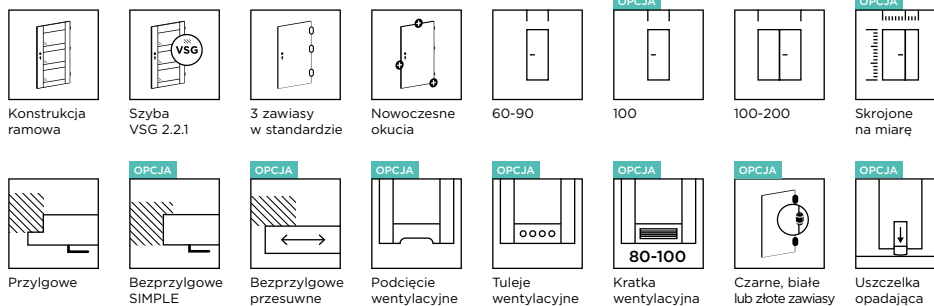

## DOSTĘPNE SZEROKOŚCI

- „60”, „70”, „80”, „90”, inne rozmiary dostępne za dopłatą

## KONSTRUKCJA

- stabilna konstrukcja ramowa z drewna i MDF

## WARIANTY OŚCIEŻNIC

- stała: MDF
- regulowana: DIN (dostępna dla grubości ściany min. 80 mm)

## WYPOSAŻENIE

- szyba Satyna VSG 2.2.1 obustronnie gładka o grubości 4 mm
- zamek wpuszczany na klucz (możliwość zmiany na zamek z blokadą, na wkładkę patentową lub bez dolnego otworu)
- zawiasy czopowe wkręcane BRILLIANT w kolorze nikiel (możliwość zmiany na kolor czarny, biały lub złoty), 3 szt.

## CENNIK

Grupa kolorystyczna	Cena w zł netto (brutto)
PP	1250,00 (1537,50)
CPL	1160,00 (1426,80)
CLPL	1110,00 (1365,30)

Istnieje możliwość zamiany szyby Satyna VSG 2.2.1 na szybę Czarną VSG 2.2.1 za dopłatą według wyceny indywidualnej.

## OPCJE ZA DOPLATĄ

NIETYPOWA SZEROKOŚĆ	DOPLATA
szerokość „100”	70,00 (86,10)
szerokość mniejsza niż „60”	430,00 (528,90)
nietyпова szerokość	210,00 (258,30)

## NIETYPOWA WYSOKOŚĆ

krótsze do 60 mm	60,00 (73,80)
krótsze powyżej 60 mm (indywidualna ocena możliwości wykonania)	220,00 (270,60)
dłuższe do 240 mm (indywidualna ocena możliwości wykonania)	220,00 (270,60)
modyfikacja modelu związana z nietypową wysokością skrzydła drzwiowego (dotyczy skrzydła dłuższego oraz krótszego powyżej 60 mm)	100,00 (123,00)
dotądowy zawias (wymagany dla skrzydła drzwiowego dłuższego od 110 mm do 240 mm)	25,00 (30,75)
zmiana położenia zamka (zalecana dla drzwi o nietypowej wysokości)	70,00 (86,10)

## WENTYLACJA

podcięcie wentylacyjne	30,00 (36,90)
tuleje wentylacyjne metalowe w kolorze nikiel lub brąz (szt.)	30,00 (36,90)
tuleje wentylacyjne z tworzywa w kolorze czarny mat, biały, złoty, satyna chrom lub chrom (szt.)	16,00 (19,68)
kratka wentylacyjna z tworzywa w kolorze srebrny mat do skrzydła drzwiowego „80”, „90” i „100”	60,00 (73,80)

## INNE

skrzydło drzwiowe bezprzylgowe, system SIMPLE	290,00 (356,70)
skrzydło drzwiowe bezprzylgowe, system przesuwne standardowy naścienny, LOFT naścienny oraz chowany w ścianę (nie dotyczy grupy kolorystycznej PP)	50,00 (61,50)
skrzydło drzwiowe bierne do drzwi dwuskrzydłowych, szer. S2 w mm: 420-609	430,00 (528,90)
skrzydło drzwiowe bierne do drzwi dwuskrzydłowych, szer. S2 w mm: 610, 710, 810, 910	90,00 (110,70)
skrzydło drzwiowe bierne do drzwi dwuskrzydłowych, szer. S2 w mm: 1010	160,00 (196,80)
uszczelka opadająca	99,00 (121,77)

## DOSTĘPNE KOLORY:

### GRUPA PP

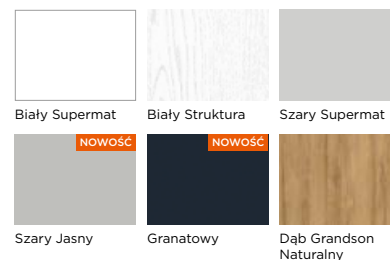

### GRUPA CPL

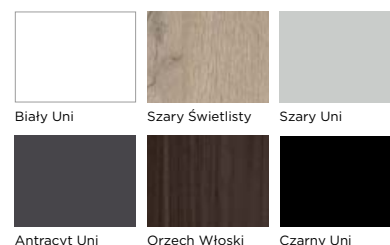

### GRUPA CLPL

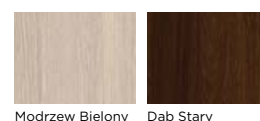



BRILLIANT BD-02, CPL Szary Świetlisty

# BRILLIANT BD /



KOLOR: CPL Szary Świetlisty



BD-01



BD-02



BD-03



BD-04



BD-05



BD-06

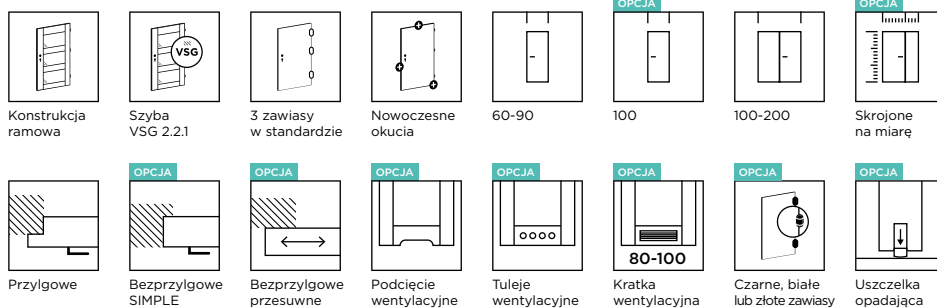

## DOSTĘPNE SZEROKOŚCI

- „60”, „70”, „80”, „90”, inne rozmiary dostępne za dopłatą

## KONSTRUKCJA

- stabilna konstrukcja ramowa z drewna i MDF

## WARIANTY OŚCIEŻNIC

- stała: MDF
- regulowana: DIN (dostępna dla grubości ściany min. 80 mm)

## WYPOSAŻENIE

- szyba Satyna VSG 2.2.1 obustronnie gładka o grubości 4 mm
- zamek wpuszczany na klucz (możliwość zmiany na zamek z blokadą, na wkładkę patentową lub bez dolnego otworu)
- zawiasy czopowe wkręcane BRILLIANT w kolorze nikiel (możliwość zmiany na kolor czarny, biały lub złoty), 3 szt.

## CENNIK

Grupa kolorystyczna	Cena w zł netto (brutto)
PP	1190,00 (1463,70)
CPL	1150,00 (1414,50)
CLPL	1140,00 (1402,20)

Istnieje możliwość zamiany szyby Satyna VSG 2.2.1 na szybę Czarną VSG 2.2.1 za dopłatą według wyceny indywidualnej.

## OPCJE ZA DOPLATĄ

NIETYPOWA SZEROKOŚĆ	DOPLATA
szerokość „100”	70,00 (86,10)
szerokość mniejsza niż „60”	430,00 (528,90)
nietyпова szerokość	210,00 (258,30)

## NIETYPOWA WYSOKOŚĆ

krótsze do 60 mm	60,00 (73,80)
krótsze powyżej 60 mm (indywidualna ocena możliwości wykonania)	220,00 (270,60)
dłuższe do 240 mm (indywidualna ocena możliwości wykonania)	220,00 (270,60)
modyfikacja modelu związana z nietypową wysokością skrzydła drzwiowego (dotyczy skrzydła dłuższego oraz krótszego powyżej 60 mm)	100,00 (123,00)
dodatkowy zawias (wymagany dla skrzydła drzwiowego dłuższego od 110 mm do 240 mm)	25,00 (30,75)
zmiana położenia zamka (zalecana dla drzwi o nietypowej wysokości)	70,00 (86,10)

## WENTYLACJA

podcięcie wentylacyjne	30,00 (36,90)
tuleje wentylacyjne metalowe w kolorze nikiel lub brąz (szt.)	30,00 (36,90)
tuleje wentylacyjne z tworzywa w kolorze czarny mat, biały, złoty, satyna chrom lub chrom (szt.)	16,00 (19,68)
kratka wentylacyjna z tworzywa w kolorze srebrny mat do skrzydła drzwiowego „80”, „90” i „100”	60,00 (73,80)

## INNE

skrzydło drzwiowe bezprzylgowe, system SIMPLE	290,00 (356,70)
skrzydło drzwiowe bezprzylgowe, system przesuwne standardowy naścienny, LOFT naścienny oraz chowany w ścianę (nie dotyczy grupy kolorystycznej PP)	50,00 (61,50)
skrzydło drzwiowe bierne do drzwi dwuskrzydłowych, szer. S2 w mm: 420-609	430,00 (528,90)
skrzydło drzwiowe bierne do drzwi dwuskrzydłowych, szer. S2 w mm: 610, 710, 810, 910	90,00 (110,70)
skrzydło drzwiowe bierne do drzwi dwuskrzydłowych, szer. S2 w mm: 1010	160,00 (196,80)
uszczelka opadająca	99,00 (121,77)

## DOSTĘPNE KOLORY:

### GRUPA PP

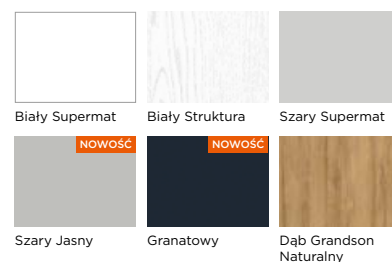

### GRUPA CPL

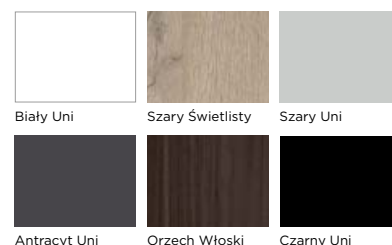

### GRUPA CLPL

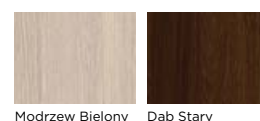



BRILLIANT BE-01, PP Szary Supermat

# BRILLIANT BE /

KOLOR: PP Szary Supermat



BE-01

BE-02

BE-03

BE-04

BE-05

BE-06

BE-07

BE-08

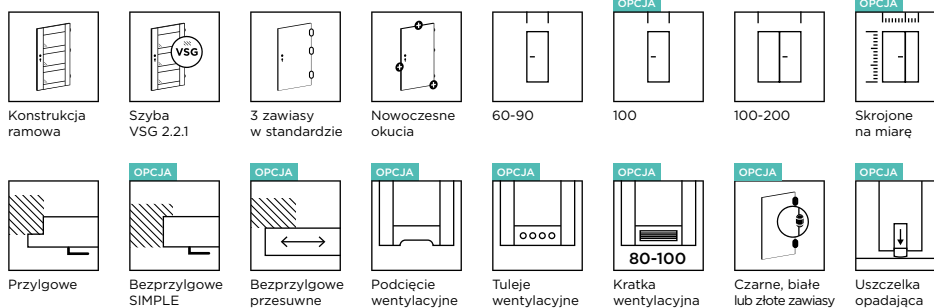

## DOSTĘPNE SZEROKOŚCI

- „60”, „70”, „80”, „90”, inne rozmiary dostępne za dopłatą

## KONSTRUKCJA

- stabilna konstrukcja ramowa z drewna i MDF

## WARIANTY OŚCIEŻNIC

- stała: MDF
- regulowana: DIN (dostępna dla grubości ściany min. 80 mm)

## WYPOSAŻENIE

- szyba Satyna VSG 2.2.1 obustronnie gładka o grubości 4 mm
- zamek wpuszczany na klucz (możliwość zmiany na zamek z blokadą, na wkładkę patentową lub bez dolnego otworu)
- zawiasy czopowe wkręcane BRILLIANT w kolorze nikiel (możliwość zmiany na kolor czarny, biały lub złoty), 3 szt.

## CENNIK

Grupa kolorystyczna	Cena w zł netto (brutto)
PP	1130,00 (1389,90)
CPL	1070,00 (1316,10)
CLPL	1060,00 (1303,80)

Istnieje możliwość zamiany szyby Satyna VSG 2.2.1 na szybę Czarną VSG 2.2.1 za dopłatą według wyceny indywidualnej.

## OPCJE ZA DOPLATĄ

NIETYPOWA SZEROKOŚĆ	DOPLATA
szerokość „100”	70,00 (86,10)
szerokość mniejsza niż „60”	430,00 (528,90)
nietyпова szerokość	210,00 (258,30)

## NIETYPOWA WYSOKOŚĆ

krótsze do 60 mm	60,00 (73,80)
krótsze powyżej 60 mm (indywidualna ocena możliwości wykonania)	220,00 (270,60)
dłuższe do 240 mm (indywidualna ocena możliwości wykonania)	220,00 (270,60)
modyfikacja modelu związana z nietypową wysokością skrzydła drzwiowego (dotyczy skrzydła dłuższego oraz krótszego powyżej 60 mm)	100,00 (123,00)
dotądki zawias (wymagany dla skrzydła drzwiowego dłuższego od 110 mm do 240 mm)	25,00 (30,75)
zmiana położenia zamka (zalecana dla drzwi o nietypowej wysokości)	70,00 (86,10)

## WENTYLACJA

podcięcie wentylacyjne	30,00 (36,90)
tuleje wentylacyjne metalowe w kolorze nikiel lub brąz (szt.)	30,00 (36,90)
tuleje wentylacyjne z tworzywa w kolorze czarny mat, biały, złoty, satyna chrom lub chrom (szt.)	16,00 (19,68)
kratka wentylacyjna z tworzywa w kolorze srebrny mat do skrzydła drzwiowego „80”, „90” i „100”	60,00 (73,80)

## INNE

skrzydło drzwiowe bezprzylgowe, system SIMPLE	290,00 (356,70)
skrzydło drzwiowe bezprzylgowe, system przesuwne standardowy naścienny, LOFT naścienny oraz chowany w ścianę (nie dotyczy grupy kolorystycznej PP)	50,00 (61,50)
skrzydło drzwiowe bierne do drzwi dwuskrzydłowych, szer. S2 w mm: 420-609	430,00 (528,90)
skrzydło drzwiowe bierne do drzwi dwuskrzydłowych, szer. S2 w mm: 610, 710, 810, 910	90,00 (110,70)
skrzydło drzwiowe bierne do drzwi dwuskrzydłowych, szer. S2 w mm: 1010	160,00 (196,80)
uszczelka opadająca	99,00 (121,77)

## DOSTĘPNE KOLORY:

### GRUPA PP

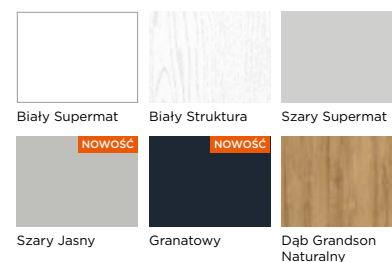

### GRUPA CPL

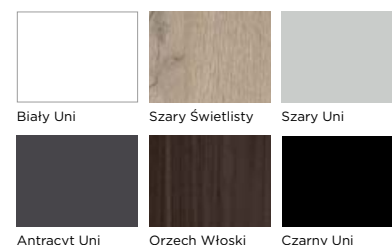

### GRUPA CLPL

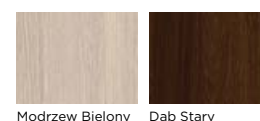

BRILLIANT BF-04, PP Biały Struktura

# BRILLIANT BF /



KOLOR: PP Biały Struktura



BF-01



BF-02



BF-03



BF-04



BF-05



BF-06



BF-07



BF-08



BF-09



BF-10



BF-11



BF-12



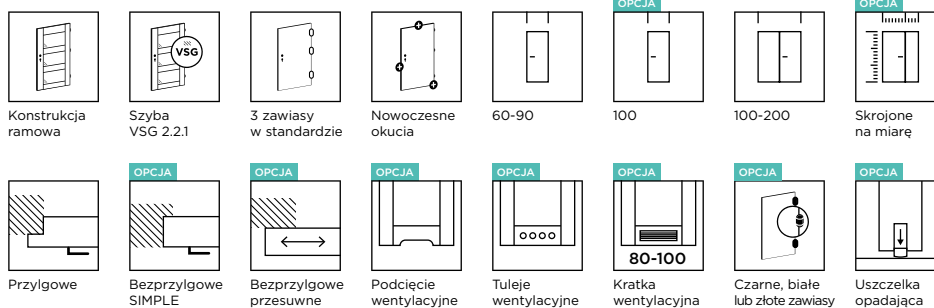

## DOSTĘPNE SZEROKOŚCI

- „60”, „70”, „80”, „90”, inne rozmiary dostępne za dopłatą

## KONSTRUKCJA

- stabilna konstrukcja ramowa z drewna i MDF

## WARIANTY OŚCIEŻNIC

- stała: MDF
- regulowana: DIN (dostępna dla grubości ściany min. 80 mm)

## WYPOSAŻENIE

- szyba Satyna VSG 2.2.1 obustronnie gładka o grubości 4 mm
- zamek wpuszczany na klucz (możliwość zmiany na zamek z blokadą, na wkładkę patentową lub bez dolnego otworu)
- zawiasy czopowe wkręcane BRILLIANT w kolorze nikiel (możliwość zmiany na kolor czarny, biały lub złoty), 3 szt.

## CENNIK

Grupa kolorystyczna	Cena w zł netto (brutto)
PP	1170,00 (1439,10)
CPL	1110,00 (1365,30)
CLPL	1100,00 (1353,00)

Istnieje możliwość zamiany szyby Satyna VSG 2.2.1 na szybę Czarną VSG 2.2.1 za dopłatą według wyceny indywidualnej.

## OPCJE ZA DOPLATĄ

NIETYPOWA SZEROKOŚĆ	DOPLATA
szerokość „100”	70,00 (86,10)
szerokość mniejsza niż „60”	430,00 (528,90)
nietyпова szerokość	210,00 (258,30)

## NIETYPOWA WYSOKOŚĆ

krótsze do 60 mm	60,00 (73,80)
krótsze powyżej 60 mm (indywidualna ocena możliwości wykonania)	220,00 (270,60)
dłuższe do 240 mm (indywidualna ocena możliwości wykonania)	220,00 (270,60)
modyfikacja modelu związana z nietypową wysokością skrzydła drzwiowego (dotyczy skrzydła dłuższego oraz krótszego powyżej 60 mm)	100,00 (123,00)
dotądki zawias (wymagany dla skrzydła drzwiowego dłuższego od 110 mm do 240 mm)	25,00 (30,75)
zmiana położenia zamka (zalecana dla drzwi o nietypowej wysokości)	70,00 (86,10)

## WENTYLACJA

podcięcie wentylacyjne	30,00 (36,90)
tuleje wentylacyjne metalowe w kolorze nikiel lub brąz (szt.)	30,00 (36,90)
tuleje wentylacyjne z tworzywa w kolorze czarny mat, biały, złoty, satyna chrom lub chrom (szt.)	16,00 (19,68)
kratka wentylacyjna z tworzywa w kolorze srebrny mat do skrzydła drzwiowego „80”, „90” i „100”	60,00 (73,80)

## INNE

skrzydło drzwiowe bezprzylgowe, system SIMPLE	290,00 (356,70)
skrzydło drzwiowe bezprzylgowe, system przesuwne standardowy naścienny, LOFT naścienny oraz chowany w ścianę (nie dotyczy grupy kolorystycznej PP)	50,00 (61,50)
skrzydło drzwiowe bierne do drzwi dwuskrzydłowych, szer. S2 w mm: 420-609	430,00 (528,90)
skrzydło drzwiowe bierne do drzwi dwuskrzydłowych, szer. S2 w mm: 610, 710, 810, 910	90,00 (110,70)
skrzydło drzwiowe bierne do drzwi dwuskrzydłowych, szer. S2 w mm: 1010	160,00 (196,80)
uszczelka opadająca	99,00 (121,77)

## DOSTĘPNE KOLORY:

### GRUPA PP

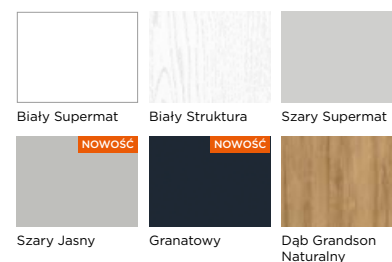

### GRUPA CPL

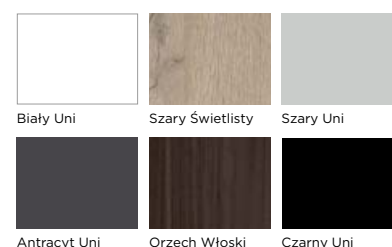

### GRUPA CLPL

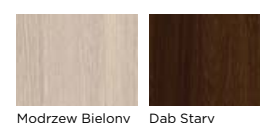

BRILLIANT BG-01, PP Dąb Grandson Naturalny

# BRILLIANT BG /



KOLOR: PP Dąb Grandson Naturalny



BG-01



BG-02



BG-03



BG-04



BG-05



BG-06

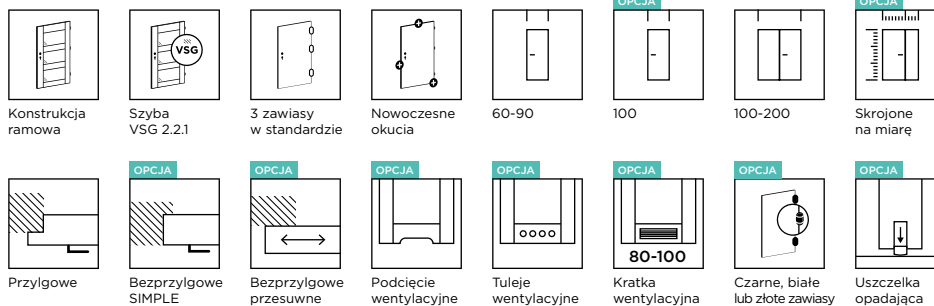

## DOSTĘPNE SZEROKOŚCI

- „60”, „70”, „80”, „90”, inne rozmiary dostępne za dopłatą

## KONSTRUKCJA

- stabilna konstrukcja ramowa z drewna i MDF

## WARIANTY OŚCIEŻNIC

- stała: MDF
- regulowana: DIN (dostępna dla grubości ściany min. 80 mm)

## WYPOSAŻENIE

- szyba Satyna VSG 2.2.1 obustronnie gładka o grubości 4 mm
- zamek wpuszczany na klucz (możliwość zmiany na zamek z blokadą, na wkładkę patentową lub bez dolnego otworu)
- zawiasy czopowe wkręcane BRILLIANT w kolorze nikiel (możliwość zmiany na kolor czarny, biały lub złoty), 3 szt.

## CENNIK

Grupa kolorystyczna	Cena w zł netto (brutto)
PP	1130,00 (1389,90)
CPL	1060,00 (1303,80)
CLPL	1040,00 (1279,20)

Istnieje możliwość zamiany szyby Satyna VSG 2.2.1 na szybę Czarną VSG 2.2.1 za dopłatą według wyceny indywidualnej.

## OPCJE ZA DOPLATĄ

NIETYPOWA SZEROKOŚĆ	DOPLATA
szerokość „100”	70,00 (86,10)
szerokość mniejsza niż „60”	430,00 (528,90)
nietyпова szerokość	210,00 (258,30)

## NIETYPOWA WYSOKOŚĆ

krótsze do 60 mm	60,00 (73,80)
krótsze powyżej 60 mm (indywidualna ocena możliwości wykonania)	220,00 (270,60)
modyfikacja modelu związana z nietypową wysokością skrzydła drzwiowego (dotyczy skrzydła krótszego powyżej 60 mm)	100,00 (123,00)
zmiana położenia zamka (zalecana dla drzwi o nietypowej wysokości)	70,00 (86,10)

## WENTYLACJA

podcięcie wentylacyjne	30,00 (36,90)
tuleje wentylacyjne metalowe w kolorze nikiel lub brąz (szt.)	30,00 (36,90)
tuleje wentylacyjne z tworzywa w kolorze czarny mat, biały, złoty, satyna chrom lub chrom (szt.)	16,00 (19,68)
kratka wentylacyjna z tworzywa w kolorze srebrny mat do skrzydła drzwiowego „80”, „90” i „100”	60,00 (73,80)

## INNE

skrzydło drzwiowe bezprzylgowe, system SIMPLE	290,00 (356,70)
skrzydło drzwiowe bezprzylgowe, system przesuwny standardowy naścienny, LOFT naścienny oraz chowany w ścianę (nie dotyczy grupy kolorystycznej PP)	50,00 (61,50)
skrzydło drzwiowe bierne do drzwi dwuskrzydłowych, szer. S2 w mm: 420-609	430,00 (528,90)
skrzydło drzwiowe bierne do drzwi dwuskrzydłowych, szer. S2 w mm: 610, 710, 810, 910	90,00 (110,70)
skrzydło drzwiowe bierne do drzwi dwuskrzydłowych, szer. S2 w mm: 1010	160,00 (196,80)
uszczelka opadająca	99,00 (121,77)

## DOSTĘPNE KOLORY:

### GRUPA PP

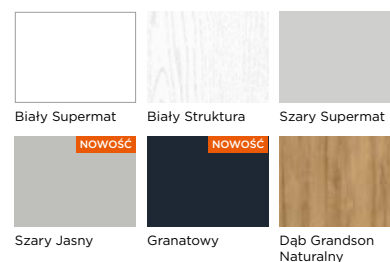

### GRUPA CPL

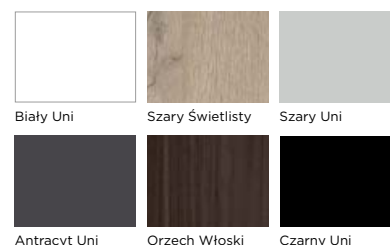

### GRUPA CLPL

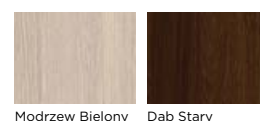

BRILLIANT BH-01, CPL Czarny Uni

# BRILLIANT BH /



KOLOR: CPL Czarny Uni



BH-01



BH-02



BH-03



BH-04



BH-05



BH-06



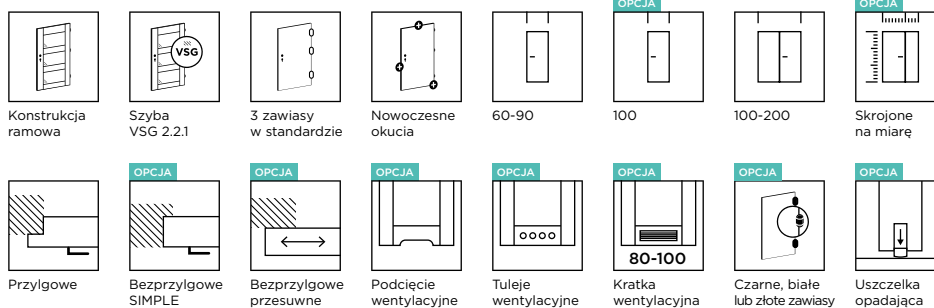

## DOSTĘPNE SZEROKOŚCI

- „60”, „70”, „80”, „90”, inne rozmiary dostępne za dopłatą

## KONSTRUKCJA

- stabilna konstrukcja ramowa z drewna i MDF

## WARIANTY OŚCIEŻNIC

- stała: MDF
- regulowana: DIN (dostępna dla grubości ściany min. 80 mm)

## WYPOSAŻENIE

- szyba Satyna VSG 2.2.1 obustronnie gładka o grubości 4 mm
- zamek wpuszczany na klucz (możliwość zmiany na zamek z blokadą, na wkładkę patentową lub bez dolnego otworu)
- zawiasy czopowe wkręcane BRILLIANT w kolorze nikiel (możliwość zmiany na kolor czarny, biały lub złoty), 3 szt.

## CENNIK

Grupa kolorystyczna	Cena w zł netto (brutto)
PP	1090,00 (1340,70)
CPL	1020,00 (1254,60)
CLPL	1000,00 (1230,00)

Istnieje możliwość zamiany szyby Satyna VSG 2.2.1 na szybę Czarną VSG 2.2.1 za dopłatą według wyceny indywidualnej.

## OPCJE ZA DOPLATĄ

NIETYPOWA SZEROKOŚĆ	DOPLATA
szerokość „100”	70,00 (86,10)
szerokość mniejsza niż „60”	430,00 (528,90)
nietyпова szerokość	210,00 (258,30)

## NIETYPOWA WYSOKOŚĆ

krótsze do 60 mm	60,00 (73,80)
krótsze powyżej 60 mm (indywidualna ocena możliwości wykonania)	220,00 (270,60)
modyfikacja modelu związana z nietypową wysokością skrzydła drzwiowego (dotyczy skrzydła krótszego powyżej 60 mm)	100,00 (123,00)
zmiana położenia zamka (zalecana dla drzwi o nietypowej wysokości)	70,00 (86,10)

## WENTYLACJA

podcięcie wentylacyjne	30,00 (36,90)
tuleje wentylacyjne metalowe w kolorze nikiel lub brąz (szt.)	30,00 (36,90)
tuleje wentylacyjne z tworzywa w kolorze czarny mat, biały, złoty, satyna chrom lub chrom (szt.)	16,00 (19,68)
kratka wentylacyjna z tworzywa w kolorze srebrny mat do skrzydła drzwiowego „80”, „90” i „100”	60,00 (73,80)

## INNE

skrzydło drzwiowe bezprzylgowe, system SIMPLE	290,00 (356,70)
skrzydło drzwiowe bezprzylgowe, system przesuwany standardowy naścienny, LOFT naścienny oraz chowany w ścianę (nie dotyczy grupy kolorystycznej PP)	50,00 (61,50)
skrzydło drzwiowe bierne do drzwi dwuskrzydłowych, szer. S2 w mm: 420-609	430,00 (528,90)
skrzydło drzwiowe bierne do drzwi dwuskrzydłowych, szer. S2 w mm: 610, 710, 810, 910	90,00 (110,70)
skrzydło drzwiowe bierne do drzwi dwuskrzydłowych, szer. S2 w mm: 1010	160,00 (196,80)
uszczelka opadająca	99,00 (121,77)

## DOSTĘPNE KOLORY:

### GRUPA PP

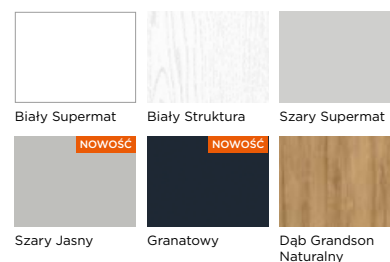

### GRUPA CPL

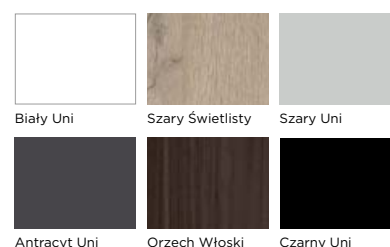

### GRUPA CLPL

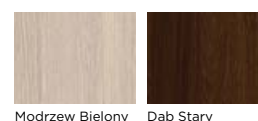





BRILLIANT  
BO

KOLOR: CPL Biały Uni

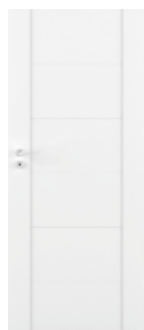

BO-01



BO-02

szkła Satyna VSG 3.3.1 fazowana  
(faza satynowa, nieprzezroczysta)



BO-03

szkła przezroczysta VSG 3.3.1 fazowana

**NOWOŚĆ**

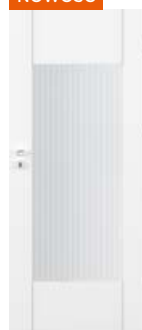

BO-04

szkła Visiosun

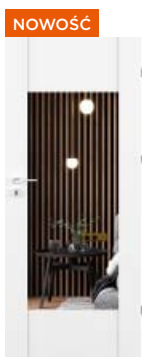

BO-05

**NOWOŚĆ**

po stronie felcu: lustro  
po stronie szerokości całkowitej: płyцина

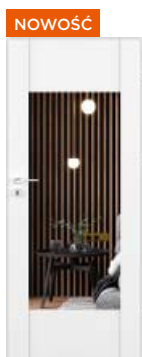

BO-06

**NOWOŚĆ**

po stronie felcu: płyцина  
po stronie szerokości całkowitej: lustro

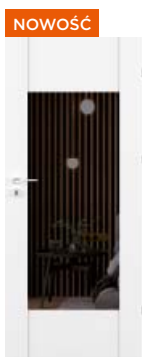

BO-07

**NOWOŚĆ**

po stronie felcu: lustro, grafitowe  
po stronie szerokości całkowitej: płyцина



BO-08

**NOWOŚĆ**

po stronie felcu: płyцина  
po stronie szerokości całkowitej: lustro, grafitowe

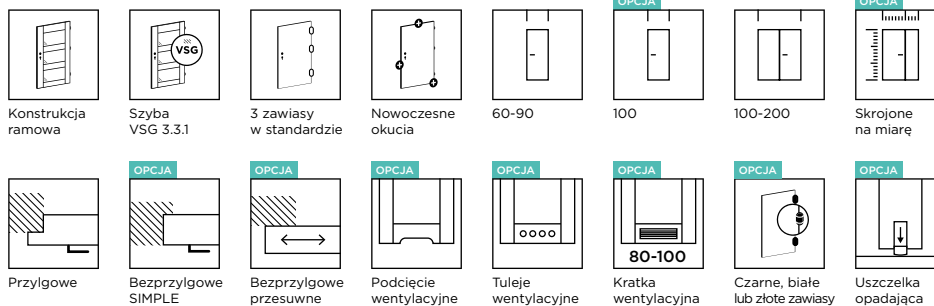

## DOSTĘPNE SZEROKOŚCI

- „60”, „70”, „80”, „90”, inne rozmiary dostępne za dopłatą

## KONSTRUKCJA

- stabilna konstrukcja ramowa z drewna i MDF

## WARIANTY OŚCIEŻNIC

- stała: MDF
- regulowana: DIN (dostępna dla grubości ściany min. 80 mm)

## WYPOSAŻENIE

- szyba Satyna VSG 3.3.1 fazowana, obustronnie gładka o grubości 6 mm lub szyba Visiosun. W modelach BO-05 - BO-08: lustro standardowe lub grafitowe przyklejone na płytce widocznej po drugiej stronie
- jako opcja: szyba Satyna VSG 2.2.1 obustronnie gładka o grubości 4 mm (bez fazy)
- zamek wpuszczany na klucz (możliwość zmiany na zamek z blokadą, na wkładkę patentową lub bez dolnego otworu)
- zawiasy czopowe wkręcane w kolorze nikiel (możliwość zmiany na kolor czarny, biały lub złoty), 3 szt.

## CENNIK

Grupa kolorystyczna	Cena w zł netto (brutto)		
	Typ BO-01	Typ BO-02 – BO-04 Szkło: Satyna, przezroczysta VSG 3.3.1 lub Visiosun	Typ BO-04 – BO-08 lustro standardowe lub grafitowe/płytina
PP	1080,00 (1328,40)	1310,00 (1611,30)	1610,00 (1980,30)
CPL	1010,00 (1242,30)	1270,00 (1562,10)	1540,00 (1894,20)
CLPL	990,00 (1217,70)	1260,00 (1549,80)	1520,00 (1869,60)

Skrzydła szklone mają wydłużony termin realizacji.

## OPCJE ZA DOPLATĄ

### NIETYPOWA SZEROKOŚĆ

	DOPLATA
szerokość „100”	70,00 (86,10)
szerokość mniejsza niż „60”	430,00 (528,90)
nietyпова szerokość	210,00 (258,30)

### NIETYPOWA WYSOKOŚĆ

krótsze do 60 mm	60,00 (73,80)
krótsze powyżej 60 mm (indywidualna ocena możliwości wykonania)	220,00 (270,60)
dłuższe do 240 mm (indywidualna ocena możliwości wykonania, brak możliwości wykonania modelu BO-01 w opcji: dłuższe)	220,00 (270,60)
dotatkowy zawias (wymagany dla skrzydła drzwiowego dłuższego od 110 mm do 240 mm)	25,00 (30,75)
zmiana położenia zamka (zalecana dla drzwi o nietypowej wysokości)	70,00 (86,10)
modyfikacja modelu związana z nietypową wysokością skrzydła (dotyczy skrzydła dłuższego oraz krótszego powyżej 60 mm)*	100,00 (123,00)

### WENTYLACJA

podcięcie wentylacyjne	30,00 (36,90)
tuleje wentylacyjne metalowe w kolorze nikiel lub brąz (szt.)	30,00 (36,90)
tuleje wentylacyjne z tworzywa w kolorze czarny mat, biały, złoty, satyna chrom lub chrom (szt.)	16,00 (19,68)
kratka wentylacyjna z tworzywa w kolorze srebrny mat do skrzydła drzwiowego „80”, „90” i „100”	60,00 (73,80)

### INNE

skrzydło drzwiowe bezprzylgowe, system SIMPLE	290,00 (356,70)
skrzydło drzwiowe bezprzylgowe, system przesuwne standardowy naścienny, LOFT naścienny oraz chowany w ścianę (nie dotyczy grupy kolorystycznej PP)	50,00 (61,50)
skrzydło drzwiowe bierne do drzwi dwuskrzydłowych, szer. S2 w mm: 420-609	430,00 (528,90)
skrzydło drzwiowe bierne do drzwi dwuskrzydłowych, szer. S2 w mm: 610, 710, 810, 910	90,00 (110,70)
skrzydło drzwiowe bierne do drzwi dwuskrzydłowych, szer. S2 w mm: 1010	160,00 (196,80)
uszczelka opadająca	99,00 (121,77)

## DOSTĘPNE KOLORY:

### GRUPA PP

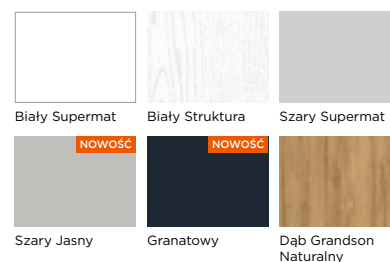

### GRUPA CPL

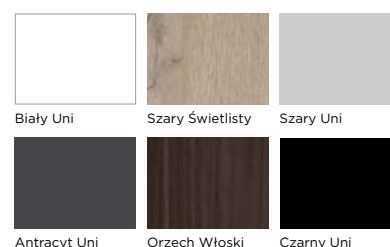

### GRUPA CLPL

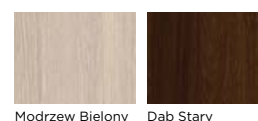

W modelu BO-02 faza i szyba satynowa, nieprzezroczysta



W modelu BO-03 faza i szyba przezroczysta



ELEGANTE EC-01, CPL Czarny Uni

# DRZWI WEWNĘTRZNE

## ／ **ELEGANTE**

Współczesny design w połączeniu z najwyższej klasy materiałami stanowią gwarancję elegancji w każdym wnętrzu.



ELEGANTE EA-01, CPL, Czarny Uni

ELEGANTE  
EA /

KOLOR: CPL Czarny Uni

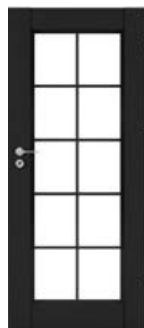

EA-01  
Szkló:  
Przezroczysta  
VSG 2.2.1



EA-02  
Szkló:  
Lacomat  
VSG 2.2.1



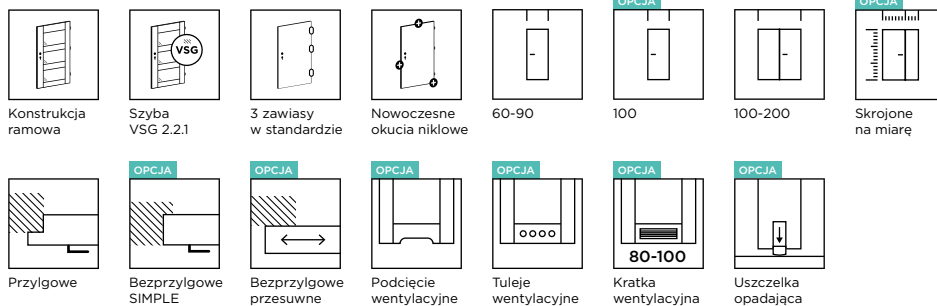

## DOSTĘPNE SZEROKOŚCI

- „60”, „70”, „80”, „90”, inne rozmiary dostępne za dopłatą

## KONSTRUKCJA

- stabilna konstrukcja ramowa z MDF

## WARIANTY OŚCIEŻNIC

- stała: drewniana i MDF
- regulowana: DIN, DUALE, ZOS

## WYPOSAŻENIE

- szyba Przezroczysta VSG 2.2.1 lub Lacomat VSG 2.2.1
- zamek wpuszczany na klucz (możliwość zmiany na zamek z blokadą, na wkładkę patentową lub bez dolnego otworu)
- zawiasy czopowe wkręcane, 3 szt.

## CENNIK

Grupa kolorystyczna	Cena w zł netto (brutto)	
	EA-01 Szkło: Przezroczysta VSG 2.2.1	EA-02 Szkło: Lacomat VSG 2.2.1
PP	1450,00 (1783,50)	1660,00 (2041,80)
CPL	1400,00 (1722,00)	1610,00 (1980,30)
CLPL	1395,00 (1715,85)	1600,00 (1968,00)
FF	1350,00 (1660,50)	1560,00 (1918,80)

## OPCJE ZA DOPLATĄ

NIETYPOWA SZEROKOŚĆ	DOPLATA
szerokość „100”	70,00 (86,10)
szerokość mniejsza niż „60”	430,00 (528,90)
nietyпова szerokość	210,00 (258,30)

## NIETYPOWA WYSOKOŚĆ

krótsze do 60 mm	60,00 (73,80)
krótsze powyżej 60 mm (indywidualna ocena możliwości wykonania)	220,00 (270,60)
dłuższe do 470 mm (indywidualna ocena możliwości wykonania)	220,00 (270,60)
dotychczasowy zawias (wymagany dla skrzydła drzwiowego dłuższego, od 110 mm do 470 mm)	25,00 (30,75)
dotychczasowy zawias w systemie bezprzylgowym SIMPLE (wymagany dla skrzydła drzwiowego dłuższego, od 110 mm do 470 mm)	90,00 (110,70)
zmiana położenia zamka (zalecana dla drzwi o nietypowej wysokości)	70,00 (86,10)

## WENTYLACJA

podcięcie wentylacyjne	30,00 (36,90)
tuleje wentylacyjne metalowe w kolorze nikiel lub brąz (szt.)	30,00 (36,90)
tuleje wentylacyjne z tworzywa w kolorze czarny mat, biały, złoty, satyna chrom lub chrom (szt.)	16,00 (19,68)
kratka wentylacyjna z tworzywa w kolorze srebrny mat do skrzydła drzwiowego „80”, „90” i „100”	60,00 (73,80)

## INNE

skrzydło drzwiowe bezprzylgowe, system SIMPLE	200,00 (246,00)
skrzydło drzwiowe bezprzylgowe, system przesuwne standardowy naścienny, LOFT naścienny oraz chowany w ścianę	50,00 (61,50)
skrzydło drzwiowe bierne do drzwi dwuskrzydłowych, szer. S2 w mm: 420-609	430,00 (528,90)
skrzydło drzwiowe bierne do drzwi dwuskrzydłowych, szer. S2 w mm: 610, 710, 810, 910	90,00 (110,70)
skrzydło drzwiowe bierne do drzwi dwuskrzydłowych, szer. S2 w mm: 1010	160,00 (196,80)
uszczelka opadająca	99,00 (121,77)

## DOSTĘPNE KOLORY:

### GRUPA PP

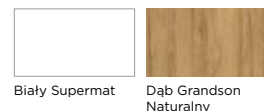

### GRUPA CPL

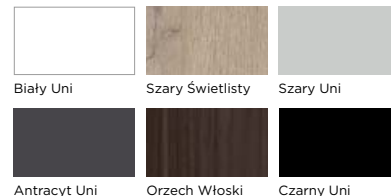

### GRUPA CLPL

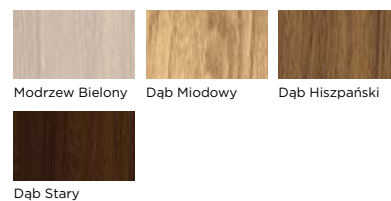

### GRUPA FF

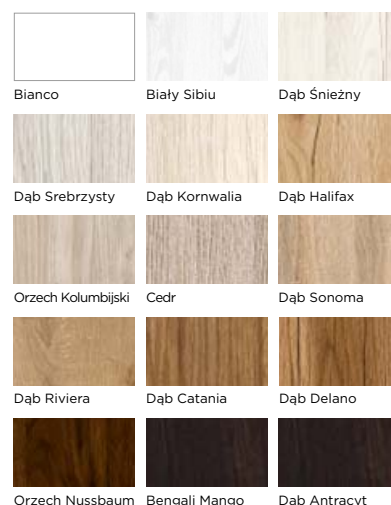



ELEGANTE EB-02, FF Dąb Catania

ELEGANTE  
**EB** /

KOLOR: CPL Czarny Uni

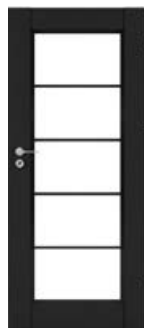

EB-01  
Szkło:  
Przezroczysta  
VSG 2.2.1



EB-02  
Szkło:  
Lacomat  
VSG 2.2.1

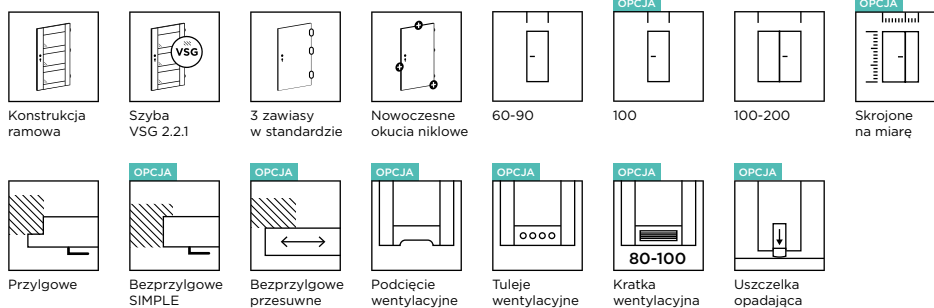

## DOSTĘPNE SZEROKOŚCI

- „60”, „70”, „80”, „90”, inne rozmiary dostępne za dopłatą

## KONSTRUKCJA

- stabilna konstrukcja ramowa z MDF

## WARIANTY OŚCIEŻNIC

- stała: drewniana i MDF
- regulowana: DIN, DUALE, ZOS

## WYPOSAŻENIE

- szyba Przezroczysta VSG 2.2.1 lub Lacomat VSG 2.2.1
- zamek wpuszczany na klucz (możliwość zmiany na zamek z blokadą, na wkładkę patentową lub bez dolnego otworu)
- zawiasy czopowe wkręcane, 3 szt.

## CENNIK

Grupa kolorystyczna	Cena w zł netto (brutto)	
	EB-01 Szkło: Przezroczysta VSG 2.2.1	EB-02 Szkło: Lacomat VSG 2.2.1
PP	1450,00 (1783,50)	1660,00 (2041,80)
CPL	1400,00 (1722,00)	1610,00 (1980,30)
CLPL	1395,00 (1715,85)	1600,00 (1968,00)
FF	1350,00 (1660,50)	1560,00 (1918,80)

## OPCJE ZA DOPLATĄ

### NIETYPOWA SZEROKOŚĆ

	DOPLATA
szerokość „100”	70,00 (86,10)
szerokość mniejsza niż „60”	430,00 (528,90)
nietypowa szerokość	210,00 (258,30)

### NIETYPOWA WYSOKOŚĆ

krótsze do 60 mm	60,00 (73,80)
krótsze powyżej 60 mm (indywidualna ocena możliwości wykonania)	220,00 (270,60)
dłuższe do 470 mm (indywidualna ocena możliwości wykonania)	220,00 (270,60)
dodatkowy zawias (wymagany dla skrzydła drzwiowego dłuższego, od 110 mm do 470 mm)	25,00 (30,75)
dodatkowy zawias w systemie bezprzylgowym SIMPLE (wymagany dla skrzydła drzwiowego dłuższego, od 110 mm do 470 mm)	90,00 (110,70)
zmiana położenia zamka (zalecana dla drzwi o nietypowej wysokości)	70,00 (86,10)

### WENTYLACJA

podcięcie wentylacyjne	30,00 (36,90)
tuleje wentylacyjne metalowe w kolorze nikiel lub brąz (szt.)	30,00 (36,90)
tuleje wentylacyjne z tworzywa w kolorze czarny mat, biały, złoty, satyna chrom lub chrom (szt.)	16,00 (19,68)
kratka wentylacyjna z tworzywa w kolorze srebrny mat do skrzydła drzwiowego „80”, „90” i „100”	60,00 (73,80)

### INNE

skrzydło drzwiowe bezprzylgowe, system SIMPLE	200,00 (246,00)
skrzydło drzwiowe bezprzylgowe, system przesuwne standardowy naścienny, LOFT naścienny oraz chowany w ścianę	50,00 (61,50)
skrzydło drzwiowe bierne do drzwi dwuskrzydłowych, szer. S2 w mm: 420-609	430,00 (528,90)
skrzydło drzwiowe bierne do drzwi dwuskrzydłowych, szer. S2 w mm: 610, 710, 810, 910	90,00 (110,70)
skrzydło drzwiowe bierne do drzwi dwuskrzydłowych, szer. S2 w mm: 1010	160,00 (196,80)
uszczelka opadająca	99,00 (121,77)

## DOSTĘPNE KOLORY:

### GRUPA PP

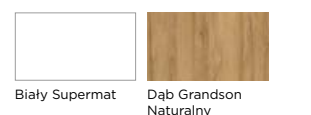

### GRUPA CPL

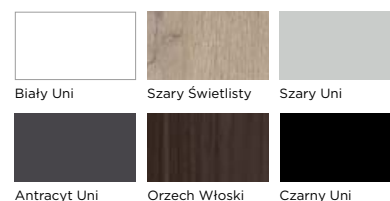

### GRUPA CLPL

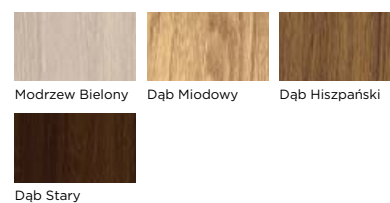

### GRUPA FF

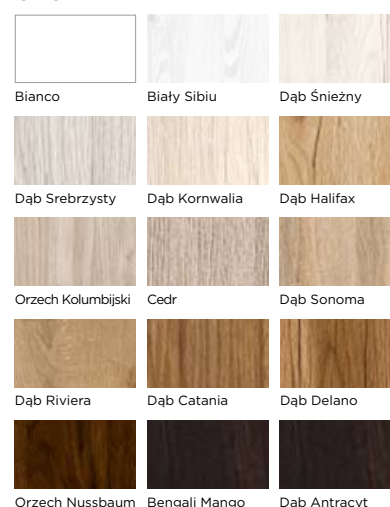



ELEGANTE EC-01, CPL Czarny Uni

# ELEGANTE EC /



KOLOR: CPL Czarny Uni



EC-01  
Szkło:  
Przezroczysta  
VSG 2.2.1

EC-02  
Szkło:  
Lacomat  
VSG 2.2.1

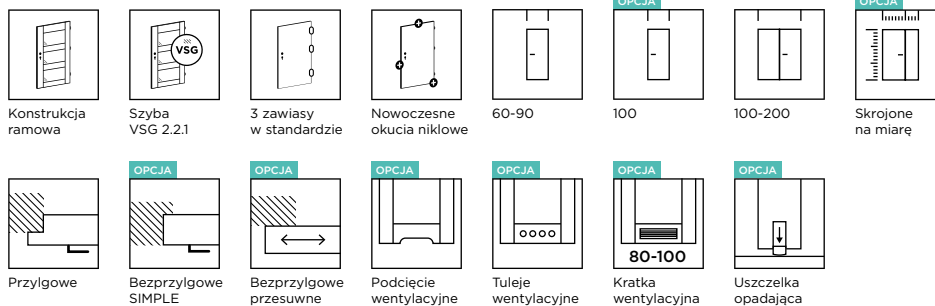

## DOSTĘPNE SZEROKOŚCI

- „60”, „70”, „80”, „90”, inne rozmiary dostępne za dopłatą

## KONSTRUKCJA

- stabilna konstrukcja ramowa z MDF

## WARIANTY OŚCIEŻNIC

- stała: drewniana i MDF
- regulowana: DIN, DUALE, ZOS

## WYPOSAŻENIE

- szyba Przezroczysta VSG 2.2.1 lub Lacomat VSG 2.2.1
- zamek wpuszczany na klucz (możliwość zmiany na zamek z blokadą, na wkładkę patentową lub bez dolnego otworu)
- zawiasy czopowe wkręcane, 3 szt.

## CENNIK

Grupa kolorystyczna	Cena w zł netto (brutto)	
	EC-01 Szkło: Przezroczysta VSG 2.2.1	EC-02 Szkło: Lacomat VSG 2.2.1
PP	1450,00 (1783,50)	1660,00 (2041,80)
CPL	1400,00 (1722,00)	1610,00 (1980,30)
CLPL	1395,00 (1715,85)	1600,00 (1968,00)
FF	1350,00 (1660,50)	1560,00 (1918,80)

## OPCJE ZA DOPLATĄ

### NIETYPOWA SZEROKOŚĆ

	DOPLATA
szerokość „100”	70,00 (86,10)
szerokość mniejsza niż „60”	430,00 (528,90)
nietypowa szerokość	210,00 (258,30)

### NIETYPOWA WYSOKOŚĆ

krótsze do 60 mm	60,00 (73,80)
krótsze powyżej 60 mm (indywidualna ocena możliwości wykonania)	220,00 (270,60)
dłuższe do 470 mm (indywidualna ocena możliwości wykonania)	220,00 (270,60)
dodatkowy zawias (wymagany dla skrzydła drzwiowego dłuższego, od 110 mm do 470 mm)	25,00 (30,75)
dodatkowy zawias w systemie bezprzylgowym SIMPLE (wymagany dla skrzydła drzwiowego dłuższego, od 110 mm do 470 mm)	90,00 (110,70)
zmiana położenia zamka (zalecana dla drzwi o nietypowej wysokości)	70,00 (86,10)

### WENTYLACJA

podcięcie wentylacyjne	30,00 (36,90)
tuleje wentylacyjne metalowe w kolorze nikiel lub brąz (szt.)	30,00 (36,90)
tuleje wentylacyjne z tworzywa w kolorze czarny mat, biały, złoty, satyna chrom lub chrom (szt.)	16,00 (19,68)
kratka wentylacyjna z tworzywa w kolorze srebrny mat do skrzydła drzwiowego „80”, „90” i „100”	60,00 (73,80)

### INNE

skrzydło drzwiowe bezprzylgowe, system SIMPLE	200,00 (246,00)
skrzydło drzwiowe bezprzylgowe, system przesuwne standardowy naścienny, LOFT naścienny oraz chowany w ścianę	50,00 (61,50)
skrzydło drzwiowe bierne do drzwi dwuskrzydłowych, szer. S2 w mm: 420-609	430,00 (528,90)
skrzydło drzwiowe bierne do drzwi dwuskrzydłowych, szer. S2 w mm: 610, 710, 810, 910	90,00 (110,70)
skrzydło drzwiowe bierne do drzwi dwuskrzydłowych, szer. S2 w mm: 1010	160,00 (196,80)
uszczelka opadająca	99,00 (121,77)

## DOSTĘPNE KOLORY:

### GRUPA PP

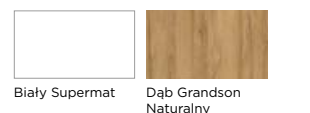

### GRUPA CPL

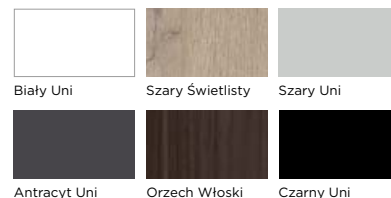

### GRUPA CLPL

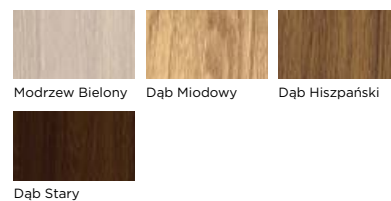

### GRUPA FF

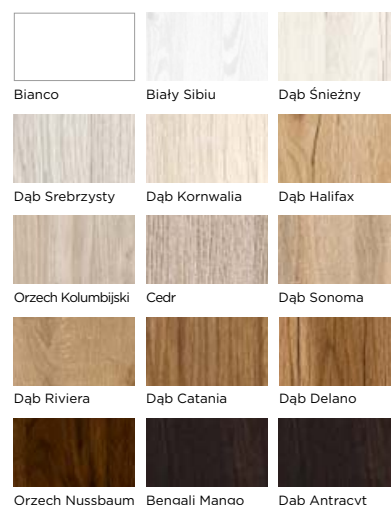





ELEGANTE ED-02, FF Dąb Śnieżny

ELEGANTE  
ED

KOLOR: CPL Czarny Uni

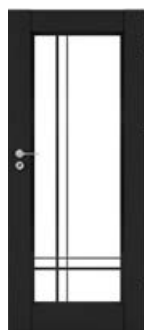

ED-01  
Szkło:  
Przezroczysta  
VSG 2.2.1



ED-02  
Szkło:  
Lacomat  
VSG 2.2.1

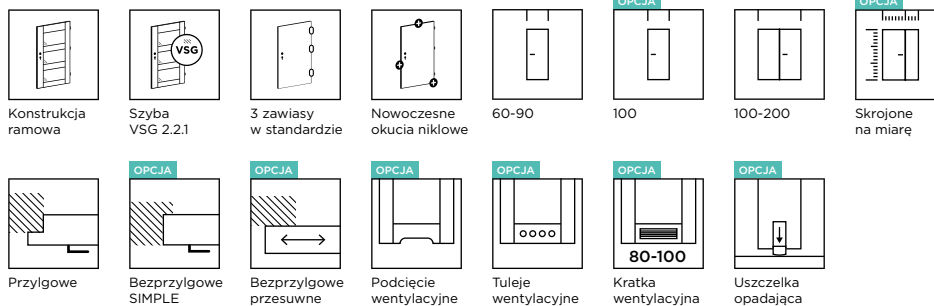

## DOSTĘPNE SZEROKOŚCI

- „60”, „70”, „80”, „90”, inne rozmiary dostępne za dopłatą

## KONSTRUKCJA

- stabilna konstrukcja ramowa z MDF

## WARIANTY OŚCIEŻNIC

- stała: drewniana i MDF
- regulowana: DIN, DUALE, ZOS

## WYPOSAŻENIE

- szyba Przezroczysta VSG 2.2.1 lub Lacomat VSG 2.2.1
- zamek wpuszczany na klucz (możliwość zmiany na zamek z blokadą, na wkładkę patentową lub bez dolnego otworu)
- zawiasy czopowe wkręcane, 3 szt.

## CENNIK

Grupa kolorystyczna	Cena w zł netto (brutto)	
	ED-01 Szkło: Przezroczysta VSG 2.2.1	ED-02 Szkło: Lacomat VSG 2.2.1
PP	1450,00 (1783,50)	1660,00 (2041,80)
CPL	1400,00 (1722,00)	1610,00 (1980,30)
CLPL	1395,00 (1715,85)	1600,00 (1968,00)
FF	1350,00 (1660,50)	1560,00 (1918,80)

## OPCJE ZA DOPLATĄ

### NIETYPOWA SZEROKOŚĆ

	DOPLATA
szerokość „100”	70,00 (86,10)
szerokość mniejsza niż „60”	430,00 (528,90)
nietypowa szerokość	210,00 (258,30)

### NIETYPOWA WYSOKOŚĆ

krótsze do 60 mm	60,00 (73,80)
krótsze powyżej 60 mm (indywidualna ocena możliwości wykonania)	220,00 (270,60)
dłuższe do 470 mm (indywidualna ocena możliwości wykonania)	220,00 (270,60)
dodatkowy zawias (wymagany dla skrzydła drzwiowego dłuższego, od 110 mm do 470 mm)	25,00 (30,75)
dodatkowy zawias w systemie bezprzylgowym SIMPLE (wymagany dla skrzydła drzwiowego dłuższego, od 110 mm do 470 mm)	90,00 (110,70)
zmiana położenia zamka (zalecana dla drzwi o nietypowej wysokości)	70,00 (86,10)

### WENTYLACJA

podcięcie wentylacyjne	30,00 (36,90)
tuleje wentylacyjne metalowe w kolorze nikiel lub brąz (szt.)	30,00 (36,90)
tuleje wentylacyjne z tworzywa w kolorze czarny mat, biały, złoty, satyna chrom lub chrom (szt.)	16,00 (19,68)
kratka wentylacyjna z tworzywa w kolorze srebrny mat do skrzydła drzwiowego „80”, „90” i „100”	60,00 (73,80)

### INNE

skrzydło drzwiowe bezprzylgowe, system SIMPLE	200,00 (246,00)
skrzydło drzwiowe bezprzylgowe, system przesuwne standardowy naścienny, LOFT naścienny oraz chowany w ścianę	50,00 (61,50)
skrzydło drzwiowe bierne do drzwi dwuskrzydłowych, szer. S2 w mm: 420-609	430,00 (528,90)
skrzydło drzwiowe bierne do drzwi dwuskrzydłowych, szer. S2 w mm: 610, 710, 810, 910	90,00 (110,70)
skrzydło drzwiowe bierne do drzwi dwuskrzydłowych, szer. S2 w mm: 1010	160,00 (196,80)
uszczelka opadająca	99,00 (121,77)

## DOSTĘPNE KOLORY:

### GRUPA PP

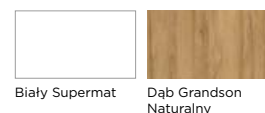

### GRUPA CPL

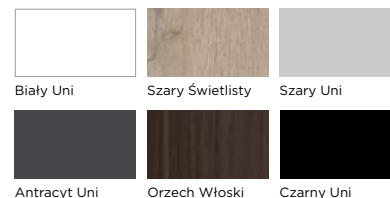

### GRUPA CLPL

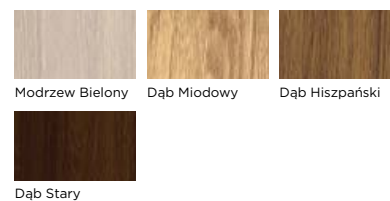

### GRUPA FF

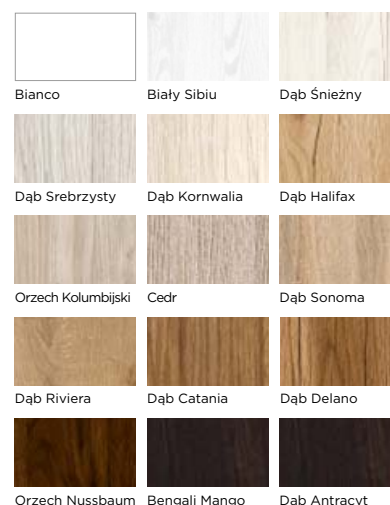

NOWOŚĆ

ELEGANTE EE-01, CPL Biały Uni

# ELEGANTE EE /

KOLOR: CPL Biały Uni

## CENNA INFORMACJA



Odcień białego szpros  
na szybie najlepiej pasuje  
do koloru CPL Biały Uni.

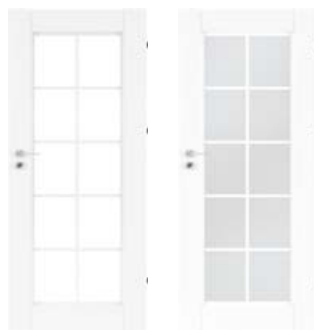

EE-01  
Szkło:  
Przezroczysta  
VSG 2.2.1

EE-02  
Szkło:  
Lacomat  
VSG 2.2.1

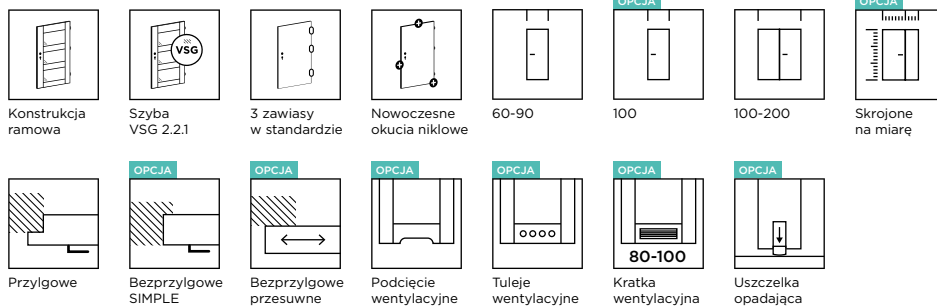

### DOSTĘPNE SZEROKOŚCI

- „60”, „70”, „80”, „90”, inne rozmiary dostępne za dopłatą

### KONSTRUKCJA

- stabilna konstrukcja ramowa z MDF

### WARIANTY OŚCIEŻNIC

- stała: drewniana i MDF
- regulowana: DIN, DUALE, ZOS

### WYPOSAŻENIE

- szyba Przezroczysta VSG 2.2.1 lub Lacomat VSG 2.2.1
- zamek wpuszczany na klucz (możliwość zmiany na zamek z blokadą, na wkładkę patentową lub bez dolnego otworu)
- zawiasy czopowe wkręcane, 3 szt.

### CENNIK

Grupa kolorystyczna	Cena w zł netto (brutto)	
	EE-01 Szkło: Przezroczysta VSG 2.2.1	EE-02 Szkło: Lacomat VSG 2.2.1
PP	1450,00 (1783,50)	1660,00 (2041,80)
CPL	1400,00 (1722,00)	1610,00 (1980,30)
CLPL	1395,00 (1715,85)	1600,00 (1968,00)
FF	1350,00 (1660,50)	1560,00 (1918,80)

### OPCJE ZA DOPLATĄ

#### NIETYPOWA SZEROKOŚĆ

	DOPLATA
szerokość „100”	70,00 (86,10)
szerokość mniejsza niż „60”	430,00 (528,90)
nietypowa szerokość	210,00 (258,30)

#### NIETYPOWA WYSOKOŚĆ

krótsze do 60 mm	60,00 (73,80)
krótsze powyżej 60 mm (indywidualna ocena możliwości wykonania)	220,00 (270,60)
dłuższe do 470 mm (indywidualna ocena możliwości wykonania)	220,00 (270,60)
dotychczasowy zawias (wymagany dla skrzydła drzwiowego dłuższego, od 110 mm do 470 mm)	25,00 (30,75)
dotychczasowy zawias w systemie bezprzylgowym SIMPLE (wymagany dla skrzydła drzwiowego dłuższego, od 110 mm do 470 mm)	90,00 (110,70)
zmiana położenia zamka (zalecana dla drzwi o nietypowej wysokości)	70,00 (86,10)

#### WENTYLACJA

podcięcie wentylacyjne	30,00 (36,90)
tuleje wentylacyjne metalowe w kolorze nikiel lub brąz (szt.)	30,00 (36,90)
tuleje wentylacyjne z tworzywa w kolorze czarny mat, biały, złoty, satyna chrom lub chrom (szt.)	16,00 (19,68)
kratka wentylacyjna z tworzywa w kolorze srebrny mat do skrzydła drzwiowego „80”, „90” i „100”	60,00 (73,80)

#### INNE

skrzydło drzwiowe bezprzylgowe, system SIMPLE	200,00 (246,00)
skrzydło drzwiowe bezprzylgowe, system przesuwne standardowy naścienny, LOFT naścienny oraz chowany w ścianę	50,00 (61,50)
skrzydło drzwiowe bierne do drzwi dwuskrzydłowych, szer. S2 w mm: 420-609	430,00 (528,90)
skrzydło drzwiowe bierne do drzwi dwuskrzydłowych, szer. S2 w mm: 610, 710, 810, 910	90,00 (110,70)
skrzydło drzwiowe bierne do drzwi dwuskrzydłowych, szer. S2 w mm: 1010	160,00 (196,80)
uszczelka opadająca	99,00 (121,77)

### DOSTĘPNE KOLORY:

#### GRUPA PP

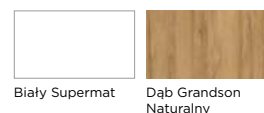

#### GRUPA CPL

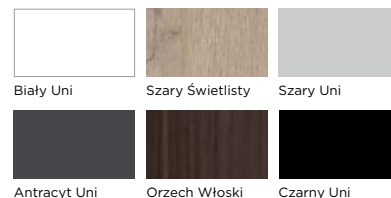

#### GRUPA CLPL

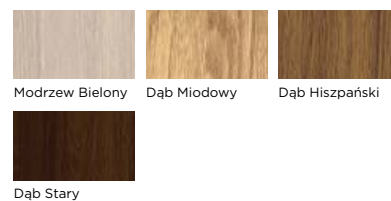

#### GRUPA FF

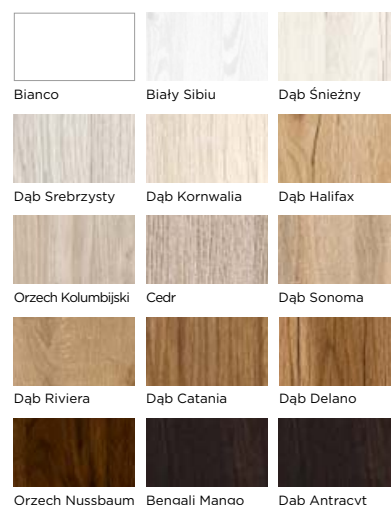

NOWOŚĆ



ELEGANTE EF-01, CPL Antracyt Uni

ELEGANTE  
EF

KOLOR: CPL Antracyt Uni

### CENNA INFORMACJA



Odcień białego szpros  
na szybie najlepiej pasuje  
do koloru CPL Biały Uni.



EF-01  
Szkło:  
Przezroczysta  
VSG 2.2.1

EF-02  
Szkło:  
Lacomat  
VSG 2.2.1



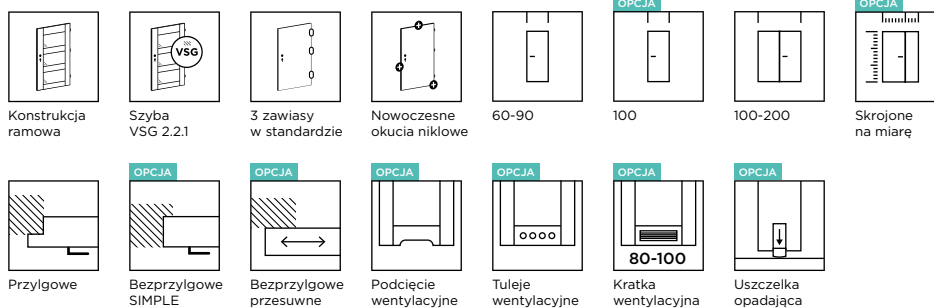

## DOSTĘPNE SZEROKOŚCI

- „60”, „70”, „80”, „90”, inne rozmiary dostępne za dopłatą

## KONSTRUKCJA

- stabilna konstrukcja ramowa z MDF

## WARIANTY OŚCIEŻNIC

- stała: drewniana i MDF
- regulowana: DIN, DUALE, ZOS

## WYPOSAŻENIE

- szyba Przezroczysta VSG 2.2.1 lub Lacomat VSG 2.2.1
- zamek wpuszczany na klucz (możliwość zmiany na zamek z blokadą, na wkładkę patentową lub bez dolnego otworu)
- zawiasy czopowe wkręcane, 3 szt.

## CENNIK

Grupa kolorystyczna	Cena w zł netto (brutto)	
	EF-01 Szkło: Przezroczysta VSG 2.2.1	EF-02 Szkło: Lacomat VSG 2.2.1
PP	1450,00 (1783,50)	1660,00 (2041,80)
CPL	1400,00 (1722,00)	1610,00 (1980,30)
CLPL	1395,00 (1715,85)	1600,00 (1968,00)
FF	1350,00 (1660,50)	1560,00 (1918,80)

## OPCJE ZA DOPLATĄ

### NIETYPOWA SZEROKOŚĆ

	DOPLATA
szerokość „100”	70,00 (86,10)
szerokość mniejsza niż „60”	430,00 (528,90)
nietypowa szerokość	210,00 (258,30)

### NIETYPOWA WYSOKOŚĆ

krótsze do 60 mm	60,00 (73,80)
krótsze powyżej 60 mm (indywidualna ocena możliwości wykonania)	220,00 (270,60)
dłuższe do 470 mm (indywidualna ocena możliwości wykonania)	220,00 (270,60)
dodatkowy zawias (wymagany dla skrzydła drzwiowego dłuższego, od 110 mm do 470 mm)	25,00 (30,75)
dodatkowy zawias w systemie bezprzylgowym SIMPLE (wymagany dla skrzydła drzwiowego dłuższego, od 110 mm do 470 mm)	90,00 (110,70)
zmiana położenia zamka (zalecana dla drzwi o nietypowej wysokości)	70,00 (86,10)

### WENTYLACJA

podcięcie wentylacyjne	30,00 (36,90)
tuleje wentylacyjne metalowe w kolorze nikiel lub brąz (szt.)	30,00 (36,90)
tuleje wentylacyjne z tworzywa w kolorze czarny mat, biały, złoty, satyna chrom lub chrom (szt.)	16,00 (19,68)
kratka wentylacyjna z tworzywa w kolorze srebrny mat do skrzydła drzwiowego „80”, „90” i „100”	60,00 (73,80)

### INNE

skrzydło drzwiowe bezprzylgowe, system SIMPLE	200,00 (246,00)
skrzydło drzwiowe bezprzylgowe, system przesuwne standardowy naścienny, LOFT naścienny oraz chowany w ścianę	50,00 (61,50)
skrzydło drzwiowe bierne do drzwi dwuskrzydłowych, szer. S2 w mm: 420-609	430,00 (528,90)
skrzydło drzwiowe bierne do drzwi dwuskrzydłowych, szer. S2 w mm: 610, 710, 810, 910	90,00 (110,70)
skrzydło drzwiowe bierne do drzwi dwuskrzydłowych, szer. S2 w mm: 1010	160,00 (196,80)
uszczelka opadająca	99,00 (121,77)

## DOSTĘPNE KOLORY:

### GRUPA PP

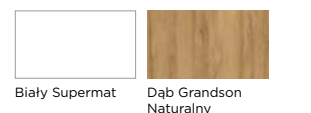

### GRUPA CPL

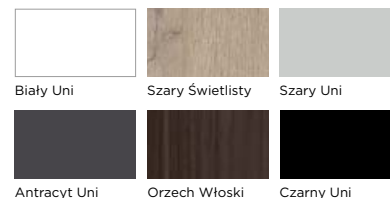

### GRUPA CLPL

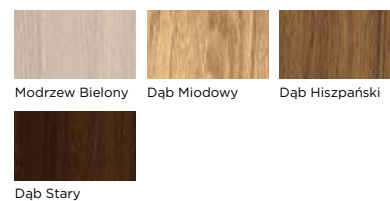

### GRUPA FF

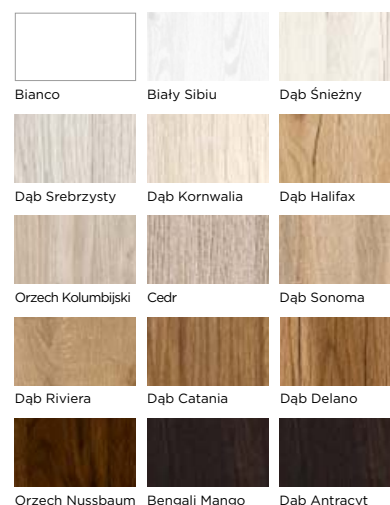

NOWOŚĆ



ELEGANTE EG-01, CPL Szary Uni

ELEGANTE  
EG

KOLOR: CPL Szary Uni

### CENNA INFORMACJA



Odcień białego szpros  
na szybie najlepiej pasuje  
do koloru CPL Biały Uni.



EG-01  
Szkło:  
Przezroczysta  
VSG 2.2.1

EG-02  
Szkło:  
Lacomat  
VSG 2.2.1

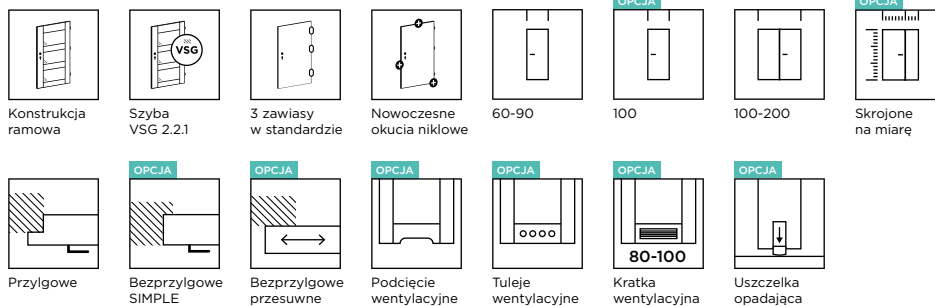

## DOSTĘPNE SZEROKOŚCI

- „60”, „70”, „80”, „90”, inne rozmiary dostępne za dopłatą

## KONSTRUKCJA

- stabilna konstrukcja ramowa z MDF

## WARIANTY OŚCIEŻNIC

- stała: drewniana i MDF
- regulowana: DIN, DUALE, ZOS

## WYPOSAŻENIE

- szyba Przezroczysta VSG 2.2.1 lub Lacomat VSG 2.2.1
- zamek wpuszczany na klucz (możliwość zmiany na zamek z blokadą, na wkładkę patentową lub bez dolnego otworu)
- zawiasy czopowe wkręcane, 3 szt.

## CENNIK

Grupa kolorystyczna	Cena w zł netto (brutto)	
	EG-01 Szkło: Przezroczysta VSG 2.2.1	EG-02 Szkło: Lacomat VSG 2.2.1
PP	1450,00 (1783,50)	1660,00 (2041,80)
CPL	1400,00 (1722,00)	1610,00 (1980,30)
CLPL	1395,00 (1715,85)	1600,00 (1968,00)
FF	1350,00 (1660,50)	1560,00 (1918,80)

## OPCJE ZA DOPLATĄ

### NIETYPOWA SZEROKOŚĆ

	DOPLATA
szerokość „100”	70,00 (86,10)
szerokość mniejsza niż „60”	430,00 (528,90)
nietypowa szerokość	210,00 (258,30)

### NIETYPOWA WYSOKOŚĆ

krótsze do 60 mm	60,00 (73,80)
krótsze powyżej 60 mm (indywidualna ocena możliwości wykonania)	220,00 (270,60)
dłuższe do 470 mm (indywidualna ocena możliwości wykonania)	220,00 (270,60)
dotychczasowy zawias (wymagany dla skrzydła drzwiowego dłuższego, od 110 mm do 470 mm)	25,00 (30,75)
dotychczasowy zawias w systemie bezprzylgowym SIMPLE (wymagany dla skrzydła drzwiowego dłuższego, od 110 mm do 470 mm)	90,00 (110,70)
zmiana położenia zamka (zalecana dla drzwi o nietypowej wysokości)	70,00 (86,10)

### WENTYLACJA

podcięcie wentylacyjne	30,00 (36,90)
tuleje wentylacyjne metalowe w kolorze nikiel lub brąz (szt.)	30,00 (36,90)
tuleje wentylacyjne z tworzywa w kolorze czarny mat, biały, złoty, satyna chrom lub chrom (szt.)	16,00 (19,68)
kratka wentylacyjna z tworzywa w kolorze srebrny mat do skrzydła drzwiowego „80”, „90” i „100”	60,00 (73,80)

### INNE

skrzydło drzwiowe bezprzylgowe, system SIMPLE	200,00 (246,00)
skrzydło drzwiowe bezprzylgowe, system przesuwne standardowy naścienny, LOFT naścienny oraz chowany w ścianę	50,00 (61,50)
skrzydło drzwiowe bierne do drzwi dwuskrzydłowych, szer. S2 w mm: 420-609	430,00 (528,90)
skrzydło drzwiowe bierne do drzwi dwuskrzydłowych, szer. S2 w mm: 610, 710, 810, 910	90,00 (110,70)
skrzydło drzwiowe bierne do drzwi dwuskrzydłowych, szer. S2 w mm: 1010	160,00 (196,80)
uszczelka opadająca	99,00 (121,77)

## DOSTĘPNE KOLORY:

### GRUPA PP

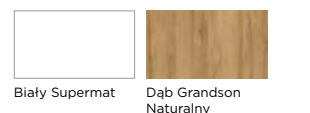

### GRUPA CPL

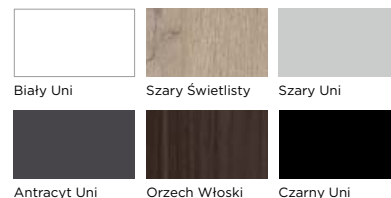

### GRUPA CLPL

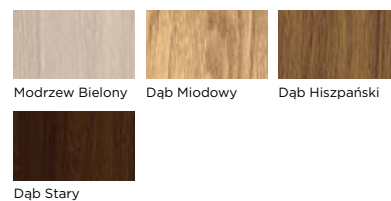

### GRUPA FF

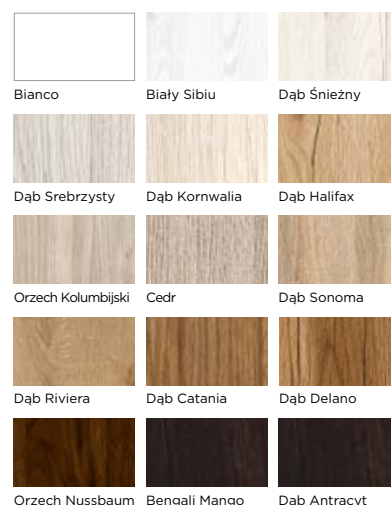

NOWOŚĆ

ELEGANTE EH-02, CLPL Modrzew bielony

# ELEGANTE EH /

KOLOR: CLPL Modrzew bielony

## CENNA INFORMACJA



Odcień białego szprosna na szybie najlepiej pasuje do koloru CPL Biały Uni.



EH-01  
Szkło:  
Przezroczysta  
VSG 2.2.1

EH-02  
Szkło:  
Lacomat  
VSG 2.2.1



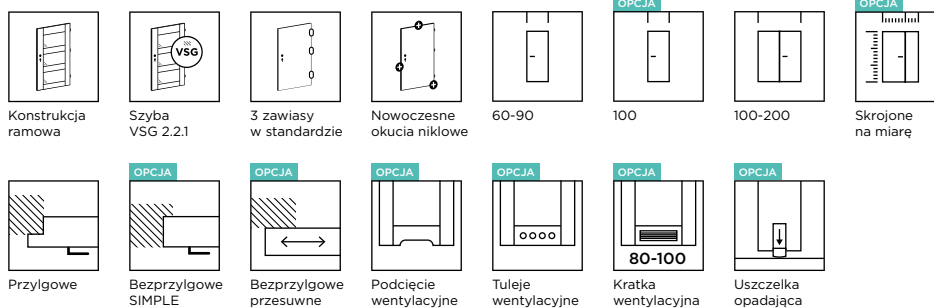

## DOSTĘPNE SZEROKOŚCI

- „60”, „70”, „80”, „90”, inne rozmiary dostępne za dopłatą

## KONSTRUKCJA

- stabilna konstrukcja ramowa z MDF

## WARIANTY OŚCIEŻNIC

- stała: drewniana i MDF
- regulowana: DIN, DUALE, ZOS

## WYPOSAŻENIE

- szyba Przezroczysta VSG 2.2.1 lub Lacomat VSG 2.2.1
- zamek wpuszczany na klucz (możliwość zmiany na zamek z blokadą, na wkładkę patentową lub bez dolnego otworu)
- zawiasy czopowe wkręcane, 3 szt.

## CENNIK

Grupa kolorystyczna	Cena w zł netto (brutto)	
	EH-01 Szkło: Przezroczysta VSG 2.2.1	EH-02 Szkło: Lacomat VSG 2.2.1
PP	1450,00 (1783,50)	1660,00 (2041,80)
CPL	1400,00 (1722,00)	1610,00 (1980,30)
CLPL	1395,00 (1715,85)	1600,00 (1968,00)
FF	1350,00 (1660,50)	1560,00 (1918,80)

## OPCJE ZA DOPLATĄ

### NIETYPOWA SZEROKOŚĆ

	DOPLATA
szerokość „100”	70,00 (86,10)
szerokość mniejsza niż „60”	430,00 (528,90)
nietypowa szerokość	210,00 (258,30)

### NIETYPOWA WYSOKOŚĆ

krótsze do 60 mm	60,00 (73,80)
krótsze powyżej 60 mm (indywidualna ocena możliwości wykonania)	220,00 (270,60)
dłuższe do 470 mm (indywidualna ocena możliwości wykonania)	220,00 (270,60)
dotychczasowy zawias (wymagany dla skrzydła drzwiowego dłuższego, od 110 mm do 470 mm)	25,00 (30,75)
dotychczasowy zawias w systemie bezprzylgowym SIMPLE (wymagany dla skrzydła drzwiowego dłuższego, od 110 mm do 470 mm)	90,00 (110,70)
zmiana położenia zamka (zalecana dla drzwi o nietypowej wysokości)	70,00 (86,10)

### WENTYLACJA

podcięcie wentylacyjne	30,00 (36,90)
tuleje wentylacyjne metalowe w kolorze nikiel lub brąz (szt.)	30,00 (36,90)
tuleje wentylacyjne z tworzywa w kolorze czarny mat, biały, złoty, satyna chrom lub chrom (szt.)	16,00 (19,68)
kratka wentylacyjna z tworzywa w kolorze srebrny mat do skrzydła drzwiowego „80”, „90” i „100”	60,00 (73,80)

### INNE

skrzydło drzwiowe bezprzylgowe, system SIMPLE	200,00 (246,00)
skrzydło drzwiowe bezprzylgowe, system przesuwne standardowy naścienny, LOFT naścienny oraz chowany w ścianę	50,00 (61,50)
skrzydło drzwiowe bierne do drzwi dwuskrzydłowych, szer. S2 w mm: 420-609	430,00 (528,90)
skrzydło drzwiowe bierne do drzwi dwuskrzydłowych, szer. S2 w mm: 610, 710, 810, 910	90,00 (110,70)
skrzydło drzwiowe bierne do drzwi dwuskrzydłowych, szer. S2 w mm: 1010	160,00 (196,80)
uszczelka opadająca	99,00 (121,77)

## DOSTĘPNE KOLORY:

### GRUPA PP

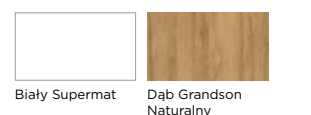

### GRUPA CPL

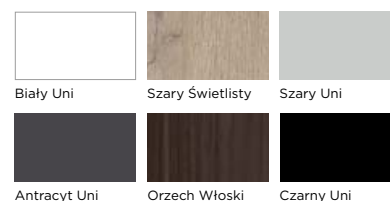

### GRUPA CLPL

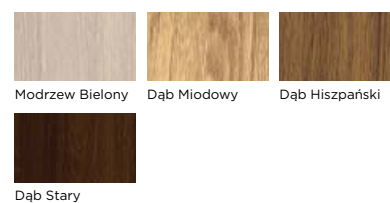

### GRUPA FF

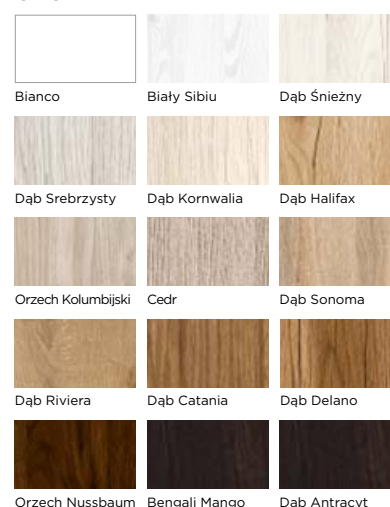





PRESTIGE PO-02, CPL Biały Uni

# DRZWI WEWNĘTRZNE

## / **PRESTIGE**

Dyskretne dopełnienie wystroju czy wyrazisty kontrast? Drzwi z kolekcji PRESTIGE łączą elegancję z ciekawą formą. Zapewniają prywatność i nadają niepowtarzalny charakter Twojemu wnętrzu.



PRESTIGE PA-02, FF Bengali Mango

# PRESTIGE PA /

KOLOR: FF Dąb Riviera



PA-01

PA-02

PA-03

PA-04

PA-05

PA-06

PA-07

PA-08

PA-09



## DOSTĘPNE SZEROKOŚCI

- „60”, „70”, „80”, „90”, inne rozmiary dostępne za dopłatą

## KONSTRUKCJA

- stabilna konstrukcja ramowa z MDF

## WARIANTY OŚCIEŻNIC

- stała: drewniana i MDF
- regulowana: DIN, DUALE, ZOS

## WYPOSAŻENIE

- szymba Satyna hartowana o grubości 4 mm
- jako opcja: szymba Satyna lub Czarna VSG 2.2.1 obustronnie gładka
- zamek wpuszczany na klucz (możliwość zmiany na zamek z blokadą, na wkładkę patentową lub bez dolnego otworu)
- zawiasy czopowe wkręcane, 3 szt.

## CENNIK

Grupa kolorystyczna	Cena w zł netto (brutto)	
	Szkoło: Satyna hartowana	Szkoło: Satyna VSG 2.2.1
CPL	742,00 (912,66)	
CLPL	730,00 (897,90)	cena z kolumny obok + dopłata wg tabeli poniżej
FF	647,00 (795,81)	

## DOPLATA ZA ZMIANĘ SZKLENIA - SZYBA SATYNA VSG 2.2.1

PA-02	PA-03	PA-04	PA-05	PA-06	PA-07	PA-08	PA-09
259,00 (318,57)	111,00 (136,53)	148,00 (182,04)	185,00 (227,55)	111,00 (136,53)	74,00 (91,02)	148,00 (182,04)	222,00 (273,06)

Istnieje możliwość zamiany szyby Satyna VSG 2.2.1 na szymbę Czarną VSG 2.2.1 za dopłatą 50%.

## OPCJE ZA DOPLATĄ

### NIETYPOWA SZEROKOŚĆ

	DOPLATA
szerokość „100”	70,00 (86,10)
szerokość mniejsza niż „60”	430,00 (528,90)
nietypowa szerokość, skrzydło drzwiowe z szymbą Satin deco, Lacomat lub Satyna VSG 2.2.1	210,00 (258,30)

### NIETYPOWA WYSOKOŚĆ

krótsze do 60 mm	60,00 (73,80)
krótsze powyżej 60 mm (indywidualna ocena możliwości wykonania) skrzydło drzwiowe z szymbą Satin deco, Lacomat lub Satyna VSG 2.2.1.	220,00 (270,60)
dłuższe do 470 mm (indywidualna ocena możliwości wykonania) skrzydło drzwiowe z szymbą Satin deco, Lacomat lub Satyna VSG 2.2.1.	220,00 (270,60)
modyfikacja modelu związana z nietypową wysokością skrzydła drzwiowego (dotyczy skrzydła dłuższego oraz krótszego powyżej 60 mm)	100,00 (123,00)
dotądowy zawias (wymagany dla skrzydła drzwiowego dłuższego, od 110 mm do 470 mm)	25,00 (30,75)
dotądowy zawias w systemie bezprzylgowym SIMPLE (wymagany dla skrzydła drzwiowego dłuższego, od 110 mm do 470 mm)	90,00 (110,70)
zmiana położenia zamka (zalecana dla drzwi o nietypowej wysokości)	70,00 (86,10)

### WENTYLACJA

podcięcie wentylacyjne	30,00 (36,90)
tuleje wentylacyjne metalowe w kolorze nikiel lub brąz (szt.)	30,00 (36,90)
tuleje wentylacyjne z tworzywa w kolorze czarny mat, biały, złoty, satyna chrom lub chrom (szt.)	16,00 (19,68)
kratka wentylacyjna z tworzywa w kolorze srebrny mat do skrzydła drzwiowego „80”, „90” i „100”	60,00 (73,80)

### INNE

skrzydło drzwiowe bezprzylgowe, system SIMPLE	200,00 (246,00)
skrzydło drzwiowe bezprzylgowe, system przesuwany standardowy naścienny, LOFT naścienny oraz chowany w ścianę	50,00 (61,50)
skrzydło drzwiowe bierne do drzwi dwuskrzydłowych, szer. S2 w mm: 420-609	430,00 (528,90)
skrzydło drzwiowe bierne do drzwi dwuskrzydłowych, szer. S2 w mm: 610, 710, 810, 910	90,00 (110,70)
skrzydło drzwiowe bierne do drzwi dwuskrzydłowych, szer. S2 w mm: 1010	160,00 (196,80)
uszczelka opadająca	99,00 (121,77)

## DOSTĘPNE KOLORY:

### GRUPA CPL

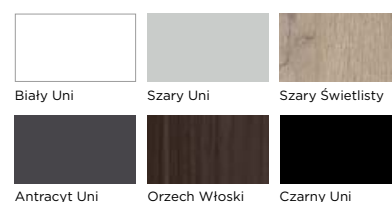

### GRUPA CLPL

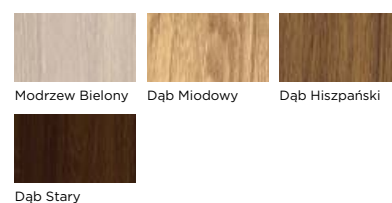

### GRUPA FF

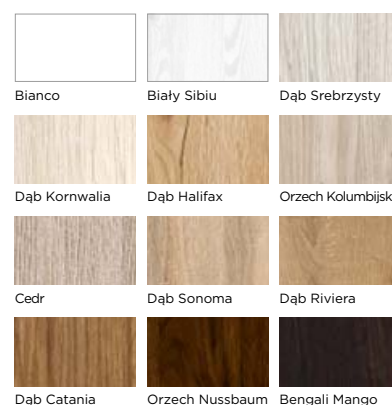

PRESTIGE AN-02, FF Bianco

# PRESTIGE AN /



KOLOR: FF Orzech Kolumbijski



AN-01



AN-02



AN-03



AN-04



AN-05





### DOSTĘPNE SZEROKOŚCI

- „60”, „70”, „80”, „90”, inne rozmiary dostępne za dopłatą

### KONSTRUKCJA

- stabilna konstrukcja ramowa z MDF

### WARIANTY OŚCIEŻNIC

- stała: drewniana i MDF
- regulowana: DIN, DUALE, ZOS

### WYPOSAŻENIE

- szyba Satyna hartowana o grubości 4 mm
- jako opcja: szyba Satyna lub Czarna VSG 2.2.1 obustronnie gładka
- zamek wpuszczany na klucz (możliwość zmiany na zamek z blokadą, na wkładkę patentową lub bez dolnego otworu)
- zawiasy czopowe wkręcane, 3 szt.

### CENNIK

Grupa kolorystyczna	Cena w zł netto (brutto)	
	Szkło: Satyna hartowana	Szkło: Satyna VSG 2.2.1
PP	780,00 (959,40)	
CPL	720,00 (885,60)	Cena z kolumny obok + dopłata wg tabeli poniżej
CLPL	707,00 (869,61)	
FF	609,00 (749,07)	

### DOPLATA ZA ZMIANĘ SZKLENIA – SZYBA SATYNA VSG 2.2.1

AN-02	AN-03	AN-04	AN-05
168,00 (206,64)	56,00 (68,88)	112,00 (137,76)	140,00 (172,20)

Istnieje możliwość zamiany szyby Satyna VSG 2.2.1 na szybę Czarną VSG 2.2.1 za dopłatą 50%.

### OPCJE ZA DOPLATĄ

NIETYPOWA SZEROKOŚĆ	DOPLATA
szerokość „100”	70,00 (86,10)
szerokość mniejsza niż „60”	430,00 (528,90)
nietyпова szerokość, skrzydło drzwiowe z szybą Satin deco, Lacomat lub Satyna VSG 2.2.1	210,00 (258,30)

NIETYPOWA WYSOKOŚĆ	DOPLATA
krótsze do 60 mm	60,00 (73,80)
krótsze powyżej 60 mm (indywidualna ocena możliwości wykonania) skrzydło drzwiowe z szybą Satin deco, Lacomat lub Satyna VSG 2.2.1.	220,00 (270,60)
dłuższe do 470 mm (indywidualna ocena możliwości wykonania) skrzydło drzwiowe z szybą Satin deco, Lacomat lub Satyna VSG 2.2.1.	220,00 (270,60)
modyfikacja modelu związana z nietypową wysokością skrzydła drzwiowego (dotyczy skrzydła dłuższego oraz krótszego powyżej 60 mm)	100,00 (123,00)
dotądki zawias (wymagany dla skrzydła drzwiowego dłuższego, od 110 mm do 470 mm)	25,00 (30,75)
dotądki zawias w systemie bezprzylgowym SIMPLE (wymagany dla skrzydła drzwiowego dłuższego, od 110 mm do 470 mm)	90,00 (110,70)
zmiana położenia zamka (zalecana dla drzwi o nietypowej wysokości)	70,00 (86,10)

WENTYLACJA	DOPLATA
podcięcie wentylacyjne	30,00 (36,90)
tuleje wentylacyjne metalowe w kolorze nikiel lub brąz (szt.)	30,00 (36,90)
tuleje wentylacyjne z tworzywa w kolorze czarny mat, biały, złoty, satyna chrom lub chrom (szt.)	16,00 (19,68)
kratka wentylacyjna z tworzywa w kolorze srebrny mat do skrzydła drzwiowego „80”, „90” i „100”	60,00 (73,80)

INNE	DOPLATA
skrzydło drzwiowe bezprzylgowe, system SIMPLE	200,00 (246,00)
skrzydło drzwiowe bezprzylgowe, system przesuwny standardowy naścienny, LOFT naścienny oraz chowany w ścianę	50,00 (61,50)
skrzydło drzwiowe bierne do drzwi dwuskrzydłowych, szer. S2 w mm: 420-609	430,00 (528,90)
skrzydło drzwiowe bierne do drzwi dwuskrzydłowych, szer. S2 w mm: 610, 710, 810, 910	90,00 (110,70)
skrzydło drzwiowe bierne do drzwi dwuskrzydłowych, szer. S2 w mm: 1010	160,00 (196,80)
uszczelka opadająca	99,00 (121,77)

### DOSTĘPNE KOLORY:

#### GRUPA PP

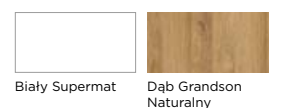

#### GRUPA CPL

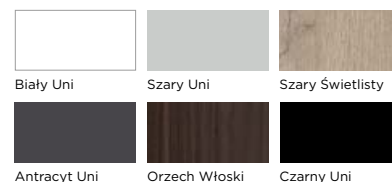

#### GRUPA CLPL

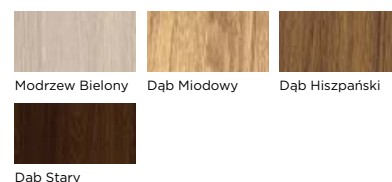

#### GRUPA FF

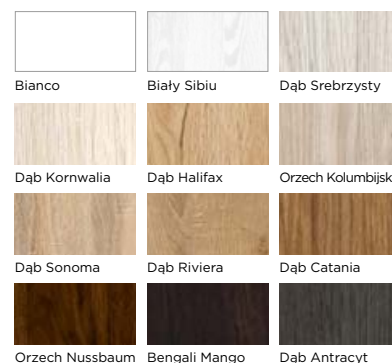

PRESTIGE PB-02, CPL Biały Uni

# PRESTIGE PB /



KOLOR: FF Orzech Nussbaum



PB-01

PB-02

PB-03

PB-04

PB-05

PB-06

PB-07



### DOSTĘPNE SZEROKOŚCI

- „60”, „70”, „80”, „90”, inne rozmiary dostępne za dopłatą

### KONSTRUKCJA

- stabilna konstrukcja ramowa z MDF

### WARIANTY OŚCIEŻNIC

- stała: drewniana i MDF
- regulowana: DIN, DUALE, ZOS

### WYPOSAŻENIE

- szyba Satyna hartowana o grubości 4 mm
- jako opcja: szyba Satyna lub Czarna VSG 2.2.1 obustronnie gładka
- zamek wpuszczany na klucz (możliwość zmiany na zamek z blokadą, na wkładkę patentową lub bez dolnego otworu)
- zawiasy czopowe wkręcane, 3 szt.

### CENNIK

Grupa kolorystyczna	Cena w zł netto (brutto)	
	Szkło: Satyna hartowana	Szkło: Satyna VSG 2.2.1
PP	805,00 (990,15)	
CPL	740,00 (910,20)	Cena z kolumny obok + dopłata wg tabeli poniżej
CLPL	725,00 (891,75)	
FF	617,00 (758,91)	

### DOPLATA ZA ZMIANĘ SZKLENIA - SZYBA SATYNA VSG 2.2.1

PB-02	PB-03	PB-04	PB-05	PB-06	PB-07
147,00 (180,81)	63,00 (77,49)	84,00 (103,32)	105,00 (129,15)	63,00 (77,49)	126,00 (154,98)

Istnieje możliwość zamiany szyby Satyna VSG 2.2.1 na szybę Czarną VSG 2.2.1 za dopłatą 50%.

### OPCJE ZA DOPLATĄ

NIETYPOWA SZEROKOŚĆ	DOPLATA
szerokość „100”	70,00 (86,10)
szerokość mniejsza niż „60”	430,00 (528,90)
nietyпова szerokość, skrzydła drzwiowe z szybą Satin deco, Lacomat lub Satyna VSG 2.2.1	210,00 (258,30)

NIETYPOWA WYSOKOŚĆ	DOPLATA
krótsze do 60 mm	60,00 (73,80)
krótsze powyżej 60 mm (indywidualna ocena możliwości wykonania) skrzydło drzwiowe z szybą Satin deco, Lacomat lub Satyna VSG 2.2.1.	220,00 (270,60)
dłuższe do 470 mm (indywidualna ocena możliwości wykonania) skrzydło drzwiowe z szybą Satin deco, Lacomat lub Satyna VSG 2.2.1.	220,00 (270,60)
modyfikacja modelu związana z nietypową wysokością skrzydła drzwiowego (dotyczy skrzydła dłuższego oraz krótszego powyżej 60 mm)	100,00 (123,00)
dotłkowy zawias (wymagany dla skrzydła drzwiowego dłuższego, od 110 mm do 470 mm)	25,00 (30,75)
dotłkowy zawias w systemie bezprzylgowym SIMPLE (wymagany dla skrzydła drzwiowego dłuższego, od 110 mm do 470 mm)	90,00 (110,70)
zmiana położenia zamka (zalecana dla drzwi o nietypowej wysokości)	70,00 (86,10)

### WENTYLACJA

podcięcie wentylacyjne	30,00 (36,90)
tuleje wentylacyjne metalowe w kolorze nikiel lub brąz (szt.)	30,00 (36,90)
tuleje wentylacyjne z tworzywa w kolorze czarny mat, biały, złoty, satyna chrom lub chrom (szt.)	16,00 (19,68)
kratka wentylacyjna z tworzywa w kolorze srebrny mat do skrzydła drzwiowego „80”, „90” i „100”	60,00 (73,80)

### INNE

skrzydło drzwiowe bezprzylgowe, system SIMPLE	200,00 (246,00)
skrzydło drzwiowe bezprzylgowe, system przesuwny standardowy naścienny, LOFT naścienny oraz chowany w ścianę	50,00 (61,50)
skrzydło drzwiowe bierne do drzwi dwuskrzydłowych, szer. S2 w mm: 420-609	430,00 (528,90)
skrzydło drzwiowe bierne do drzwi dwuskrzydłowych, szer. S2 w mm: 610, 710, 810, 910	90,00 (110,70)
skrzydło drzwiowe bierne do drzwi dwuskrzydłowych, szer. S2 w mm: 1010	160,00 (196,80)
uszczelka opadająca	99,00 (121,77)

### DOSTĘPNE KOLORY:

#### GRUPA PP

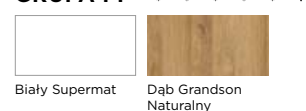

#### GRUPA CPL

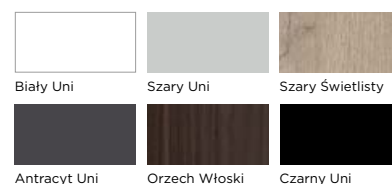

#### GRUPA CLPL

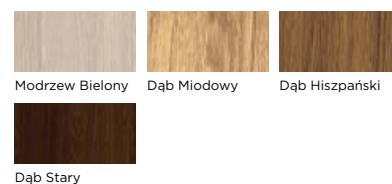

#### GRUPA FF

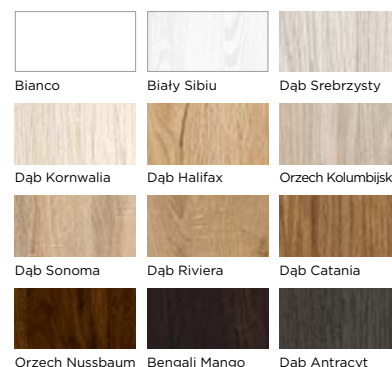

PRESTIGE PC-02, FF Orzech Nussbaum

# PRESTIGE PC



KOLOR: FF Dąb Sonoma



PC-01



PC-02



PC-03



PC-04



PC-05



PC-06



### DOSTĘPNE SZEROKOŚCI

- „60”, „70”, „80”, „90”, inne rozmiary dostępne za dopłatą

### KONSTRUKCJA

- stabilna konstrukcja ramowa z MDF

### WARIANTY OŚCIEŻNIC

- stała: drewniana i MDF
- regulowana: DIN, DUALE, ZOS

### WYPOSAŻENIE

- szyba Satyna hartowana o grubości 4 mm
- jako opcja: szyba Satyna lub Czarna VSG 2.2.1 obustronnie gładka
- zamek wpuszczany na klucz (możliwość zmiany na zamek z blokadą, na wkładkę patentową lub bez dolnego otworu)
- zawiasy czopowe wkręcane, 3 szt.

### CENNIK

Grupa kolorystyczna	Cena w zł netto (brutto)	
	Szkló: Satyna hartowana	Szkló: Satyna VSG 2.2.1
CPL	762,00 (937,26)	
CLPL	752,00 (924,96)	Cena z kolumny obok + dopłata wg tabeli poniżej
FF	679,00 (835,17)	

### DOPLATA ZA ZMIANĘ SZKLENIA – SZYBA SATYNA VSG 2.2.1

PC-02	PC-03	PC-04	PC-05	PC-06
329,00 (404,67)	139,00 (170,97)	139,00 (170,97)	234,00 (287,82)	44,00 (54,12)

Istnieje możliwość zamiany szyby Satyna VSG 2.2.1 na szybę Czarną VSG 2.2.1 za dopłatą 50%.

### OPCJE ZA DOPLATĄ

#### NIETYPOWA SZEROKOŚĆ

NIETYPOWA SZEROKOŚĆ	DOPLATA
szerokość „100”	70,00 (86,10)
szerokość mniejsza niż „60”	430,00 (528,90)
nietyпова szerokość, skrzydło drzwiowe z szybą Satin deco, Lacomat lub Satyna VSG 2.2.1	210,00 (258,30)

#### NIETYPOWA WYSOKOŚĆ

krótsze do 60 mm	60,00 (73,80)
krótsze powyżej 60 mm (indywidualna ocena możliwości wykonania) skrzydło drzwiowe z szybą Satin deco, Lacomat lub Satyna VSG 2.2.1.	220,00 (270,60)
dłuższe do 470 mm (indywidualna ocena możliwości wykonania) skrzydło drzwiowe z szybą Satin deco, Lacomat lub Satyna VSG 2.2.1.	220,00 (270,60)
modyfikacja modelu związana z nietypową wysokością skrzydła drzwiowego (dotyczy skrzydła dłuższego oraz krótszego powyżej 60 mm)	100,00 (123,00)
dotłkowy zawias (wymagany dla skrzydła drzwiowego dłuższego, od 110 mm do 470 mm)	25,00 (30,75)
dotłkowy zawias w systemie bezprzylgowym SIMPLE (wymagany dla skrzydła drzwiowego dłuższego, od 110 mm do 470 mm)	90,00 (110,70)
zmiana położenia zamka (zalecana dla drzwi o nietypowej wysokości)	70,00 (86,10)

#### WENTYLACJA

podcięcie wentylacyjne	30,00 (36,90)
tuleje wentylacyjne metalowe w kolorze nikiel lub brąz (szt.)	30,00 (36,90)
tuleje wentylacyjne z tworzywa w kolorze czarny mat, biały, złoty, satyna chrom lub chrom (szt.)	16,00 (19,68)
kratka wentylacyjna z tworzywa w kolorze srebrny mat do skrzydła drzwiowego „80”, „90” i „100”	60,00 (73,80)

#### INNE

skrzydło drzwiowe bezprzylgowe, system SIMPLE	200,00 (246,00)
skrzydło drzwiowe bezprzylgowe, system przesuwany standardowy naścienny, LOFT naścienny oraz chowany w ścianę	50,00 (61,50)
skrzydło drzwiowe bierne do drzwi dwuskrzydłowych, szer. S2 w mm: 420-609	430,00 (528,90)
skrzydło drzwiowe bierne do drzwi dwuskrzydłowych, szer. S2 w mm: 610, 710, 810, 910	90,00 (110,70)
skrzydło drzwiowe bierne do drzwi dwuskrzydłowych, szer. S2 w mm: 1010	160,00 (196,80)
uszczelka opadająca	99,00 (121,77)

### DOSTĘPNE KOLORY:

#### GRUPA CPL

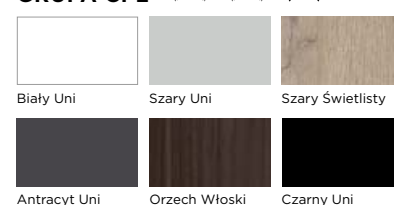

#### GRUPA CLPL

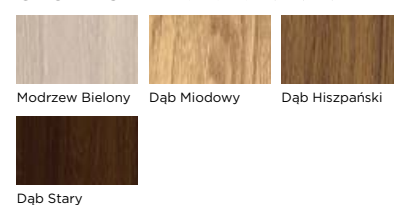

#### GRUPA FF

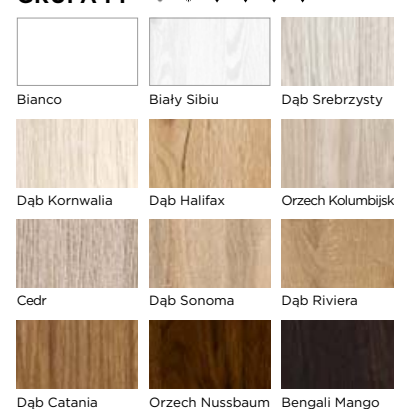



PRESTIGE PE-02, CPL Antracyt Uni



# PRESTIGE PE /

KOLOR: FF Biały Sibi

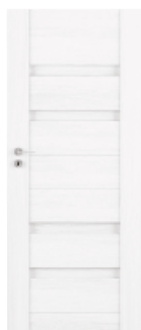

PE-01



PE-02



PE-03



PE-04



PE-05



PE-06



### DOSTĘPNE SZEROKOŚCI

- „60”, „70”, „80”, „90”, inne rozmiary dostępne za dopłatą

### KONSTRUKCJA

- stabilna konstrukcja ramowa z MDF

### WARIANTY OŚCIEŻNIC

- stała: drewniana i MDF
- regulowana: DIN, DUALE, ZOS

### WYPOSAŻENIE

- szyba Satyna hartowana o grubości 4 mm
- jako opcja: szyba Satyna lub Czarna VSG 2.2.1 obustronnie gładka
- zamek wpuszczany na klucz (możliwość zmiany na zamek z blokadą, na wkładkę patentową lub bez dolnego otworu)
- zawiasy czopowe wkręcane, 3 szt.

### CENNIK

Grupa kolorystyczna	Cena w zł netto (brutto)	
	Szkló: Satyna hartowana	Szkló: Satyna VSG 2.2.1
PP	765,00 (940,95)	
CPL	698,00 (858,54)	Cena z kolumny obok + dopłata wg tabeli poniżej
CLPL	680,00 (836,40)	
FF	563,00 (692,49)	

### DOPLATA ZA ZMIANĘ SZKLENIA – SZYBA SATYNA VSG 2.2.1

PE-02	PE-03	PE-04	PE-05	PE-06
60,00 (73,80)	30,00 (36,90)	30,00 (36,90)	30,00 (36,90)	45,00 (55,35)

Istnieje możliwość zamiany szyby Satyna VSG 2.2.1 na szybę Czarną VSG 2.2.1 za dopłatą 50%.

### OPCJE ZA DOPLATĄ

NIETYPOWA SZEROKOŚĆ	DOPLATA
szerokość „100”	70,00 (86,10)
szerokość mniejsza niż „60”	430,00 (528,90)
nietyпова szerokość, skrzydło drzwiowe z szybą Satin deco, Lacomat lub Satyna VSG 2.2.1	210,00 (258,30)

NIETYPOWA WYSOKOŚĆ	DOPLATA
krótsze do 60 mm	60,00 (73,80)
krótsze powyżej 60 mm (indywidualna ocena możliwości wykonania) skrzydło drzwiowe z szybą Satin deco, Lacomat lub Satyna VSG 2.2.1.	220,00 (270,60)
modyfikacja modelu związana z nietypową wysokością skrzydła drzwiowego (dotyczy skrzydła krótszego powyżej 60 mm)	100,00 (123,00)
zmiana położenia zamka (zalecana dla drzwi o nietypowej wysokości)	70,00 (86,10)

WENTYLACJA	DOPLATA
podcięcie wentylacyjne	30,00 (36,90)
tuleje wentylacyjne metalowe w kolorze nikiel lub brąz (szt.)	30,00 (36,90)
tuleje wentylacyjne z tworzywa w kolorze czarny mat, biały, złoty, satyna chrom lub chrom (szt.)	16,00 (19,68)
kratka wentylacyjna z tworzywa w kolorze srebrny mat do skrzydła drzwiowego „80”, „90” i „100”	60,00 (73,80)

INNE	DOPLATA
skrzydło drzwiowe bezprzylgowe, system SIMPLE	200,00 (246,00)
skrzydło drzwiowe bezprzylgowe, system przesuwny standardowy naścienny, LOFT naścienny oraz chowany w ścianę	50,00 (61,50)
skrzydło drzwiowe bierne do drzwi dwuskrzydłowych, szer. S2 w mm: 420-609	430,00 (528,90)
skrzydło drzwiowe bierne do drzwi dwuskrzydłowych, szer. S2 w mm: 610, 710, 810, 910	90,00 (110,70)
skrzydło drzwiowe bierne do drzwi dwuskrzydłowych, szer. S2 w mm: 1010	160,00 (196,80)
uszczelka opadająca	99,00 (121,77)

### DOSTĘPNE KOLORY:

#### GRUPA PP

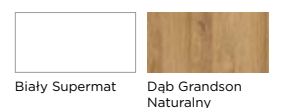

#### GRUPA CPL

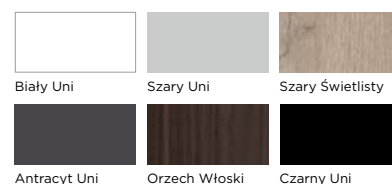

#### GRUPA CLPL

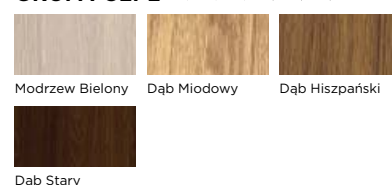

#### GRUPA FF

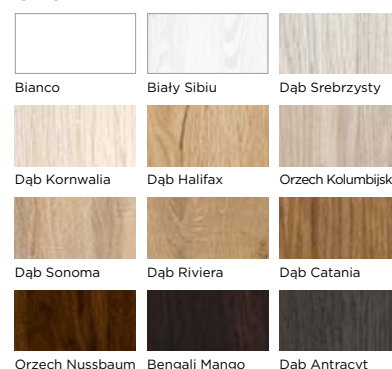

PRESTIGE PH-02, FF Dąb Kornwalia

# PRESTIGE PH /



KOLOR: CLPL Dąb Stary



PH-01



PH-02



PH-03



PH-04



PH-05



PH-06



### DOSTĘPNE SZEROKOŚCI

- „60”, „70”, „80”, „90”, inne rozmiary dostępne za dopłatą

### KONSTRUKCJA

- stabilna konstrukcja ramowa z MDF

### WARIANTY OŚCIEŻNIC

- stała: drewniana i MDF
- regulowana: DIN, DUALE, ZOS

### WYPOSAŻENIE

- szymba Satyna hartowana o grubości 4 mm
- jako opcja: szymba Satyna lub Czarna VSG 2.2.1 obustronnie gładka
- zamek wpuszczany na klucz (możliwość zmiany na zamek z blokadą, na wkładkę patentową lub bez dolnego otworu)
- zawiasy czopowe wkręcane, 3 szt.

### CENNIK

Grupa kolorystyczna	Cena w zł netto (brutto)	
	Szkle: Satyna hartowana	Szkle: Satyna VSG 2.2.1
CPL	733,00 (901,59)	
CLPL	719,00 (884,37)	Cena z kolumny obok + dopłata wg tabeli poniżej
FF	622,00 (765,06)	

### DOPLATA ZA ZMIANĘ SZKLENIA - SZYBA SATYNA VSG 2.2.1

PH-02	PH-03	PH-04	PH-05	PH-06
200,00 (246,00)	50,00 (61,50)	100,00 (123,00)	100,00 (123,00)	150,00 (184,50)

Istnieje możliwość zamiany szyby Satyna VSG 2.2.1 na szybę Czarną VSG 2.2.1 za dopłatą 50%.

### OPCJE ZA DOPLATĄ

#### NIETYPOWA SZEROKOŚĆ

NIETYPOWA SZEROKOŚĆ	DOPLATA
szerokość „100”	70,00 (86,10)
szerokość mniejsza niż „60”	430,00 (528,90)
nietyпова szerokość, skrzydło drzwiowe z szybą Satin deco, Lacomat lub Satyna VSG 2.2.1	210,00 (258,30)

#### NIETYPOWA WYSOKOŚĆ

krótsze do 60 mm	60,00 (73,80)
krótsze powyżej 60 mm (indywidualna ocena możliwości wykonania) skrzydło drzwiowe z szybą Satin deco, Lacomat lub Satyna VSG 2.2.1.	220,00 (270,60)
dłuższe do 470 mm (indywidualna ocena możliwości wykonania) skrzydło drzwiowe z szybą Satin deco, Lacomat lub Satyna VSG 2.2.1.	220,00 (270,60)
modyfikacja modelu związana z nietypową wysokością skrzydła drzwiowego (dotyczy skrzydła dłuższego oraz krótszego powyżej 60 mm)	100,00 (123,00)
dotłkowy zawias (wymagany dla skrzydła drzwiowego dłuższego, od 110 mm do 470 mm)	25,00 (30,75)
dotłkowy zawias w systemie bezprzylgowym SIMPLE (wymagany dla skrzydła drzwiowego dłuższego, od 110 mm do 470 mm)	90,00 (110,70)
zmiana położenia zamka (zalecana dla drzwi o nietypowej wysokości)	70,00 (86,10)

#### WENTYLACJA

podcięcie wentylacyjne	30,00 (36,90)
tuleje wentylacyjne metalowe w kolorze nikiel lub brąz (szt.)	30,00 (36,90)
tuleje wentylacyjne z tworzywa w kolorze czarny mat, biały, złoty, satyna chrom lub chrom (szt.)	16,00 (19,68)
kratka wentylacyjna z tworzywa w kolorze srebrny mat do skrzydła drzwiowego „80”, „90” i „100”	60,00 (73,80)

#### INNE

skrzydło drzwiowe bezprzylgowe, system SIMPLE	200,00 (246,00)
skrzydło drzwiowe bezprzylgowe, system przesuwany standardowy naścienny, LOFT naścienny oraz chowany w ścianę	50,00 (61,50)
skrzydło drzwiowe bierne do drzwi dwuskrzydłowych, szer. S2 w mm: 420-609	430,00 (528,90)
skrzydło drzwiowe bierne do drzwi dwuskrzydłowych, szer. S2 w mm: 610, 710, 810, 910	90,00 (110,70)
skrzydło drzwiowe bierne do drzwi dwuskrzydłowych, szer. S2 w mm: 1010	160,00 (196,80)
uszczelka opadająca	99,00 (121,77)

### DOSTĘPNE KOLORY:

#### GRUPA CPL

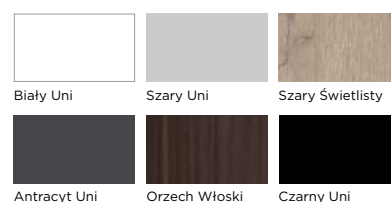

#### GRUPA CLPL

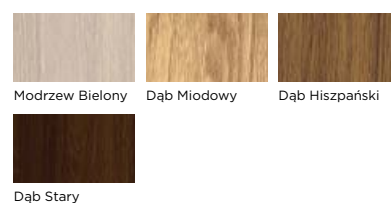

#### GRUPA FF

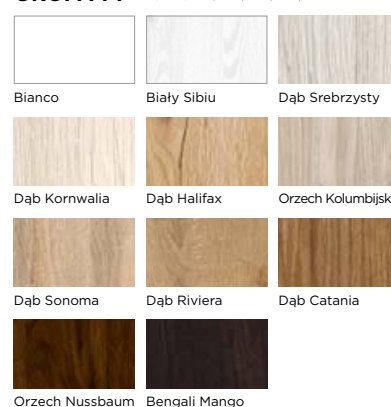



PRESTIGE PI-02, CLPL Dąb Hiszpański

# PRESTIGE PI /



KOLOR: FF Bengali Mango



PI-01



PI-02



PI-03



PI-04



PI-05



PI-06





### DOSTĘPNE SZEROKOŚCI

- „60”, „70”, „80”, „90”, inne rozmiary dostępne za dopłatą

### KONSTRUKCJA

- stabilna konstrukcja ramowa z MDF

### WARIANTY OŚCIEŻNIC

- stała: drewniana i MDF
- regulowana: DIN, DUALE, ZOS

### WYPOSAŻENIE

- szyba Satyna hartowana o grubości 4 mm
- jako opcja: szyba Satyna lub Czarna VSG 2.2.1 obustronnie gładka
- zamek wpuszczany na klucz (możliwość zmiany na zamek z blokadą, na wkładkę patentową lub bez dolnego otworu)
- zawiasy czopowe wkręcane, 3 szt.

### CENNIK

Grupa kolorystyczna	Cena w zł netto (brutto)	
	Szkló: Satyna hartowana	Szkló: Satyna VSG 2.2.1
CPL	747,00 (918,81)	
CLPL	737,00 (906,51)	Cena z kolumny obok + dopłata wg tabeli poniżej
FF	670,00 (824,10)	

### DOPLATA ZA ZMIANĘ SZKLENIA - SZYBA SATYNA VSG 2.2.1

PI-02	PI-03	PI-04	PI-05	PI-06
340,00 (418,20)	255,00 (313,65)	85,00 (104,55)	170,00 (209,10)	170,00 (209,10)

Istnieje możliwość zamiany szyby Satyna VSG 2.2.1 na szybę Czarną VSG 2.2.1 za dopłatą 50%.

### OPCJE ZA DOPLATĄ

NIETYPOWA SZEROKOŚĆ	DOPLATA
szerokość „100”	70,00 (86,10)
szerokość mniejsza niż „60”	430,00 (528,90)
nietyпова szerokość, skrzydło drzwiowe z szybą Satin deco, Lacomat lub Satyna VSG 2.2.1	210,00 (258,30)

### NIETYPOWA WYSOKOŚĆ

krótsze do 60 mm	60,00 (73,80)
krótsze powyżej 60 mm (indywidualna ocena możliwości wykonania) skrzydło drzwiowe z szybą Satin deco, Lacomat lub Satyna VSG 2.2.1.	220,00 (270,60)
dłuższe do 470 mm (indywidualna ocena możliwości wykonania) skrzydło drzwiowe z szybą Satin deco, Lacomat lub Satyna VSG 2.2.1.	220,00 (270,60)
modyfikacja modelu związana z nietypową wysokością skrzydła drzwiowego (dotyczy skrzydła dłuższego oraz krótszego powyżej 60 mm)	100,00 (123,00)
dodatkowy zawias (wymagany dla skrzydła drzwiowego dłuższego, od 110 mm do 470 mm)	25,00 (30,75)
dodatkowy zawias w systemie bezprzylgowym SIMPLE (wymagany dla skrzydła drzwiowego dłuższego, od 110 mm do 470 mm)	90,00 (110,70)
zmiana położenia zamka (zalecana dla drzwi o nietypowej wysokości)	70,00 (86,10)

### WENTYLACJA

podcięcie wentylacyjne	30,00 (36,90)
tuleje wentylacyjne metalowe w kolorze nikiel lub brąz (szt.)	30,00 (36,90)
tuleje wentylacyjne z tworzywa w kolorze czarny mat, biały, złoty, satyna chrom lub chrom (szt.)	16,00 (19,68)
kratka wentylacyjna z tworzywa w kolorze srebrny mat do skrzydła drzwiowego „80”, „90” i „100”	60,00 (73,80)

### INNE

skrzydło drzwiowe bezprzylgowe, system SIMPLE	200,00 (246,00)
skrzydło drzwiowe bezprzylgowe, system przesuwny standardowy naścienny, LOFT naścienny oraz chowany w ścianę	50,00 (61,50)
skrzydło drzwiowe bierne do drzwi dwuskrzydłowych, szer. S2 w mm: 420-609	430,00 (528,90)
skrzydło drzwiowe bierne do drzwi dwuskrzydłowych, szer. S2 w mm: 610, 710, 810, 910	90,00 (110,70)
skrzydło drzwiowe bierne do drzwi dwuskrzydłowych, szer. S2 w mm: 1010	160,00 (196,80)
uszczelka opadająca	99,00 (121,77)

### DOSTĘPNE KOLORY:

#### GRUPA CPL

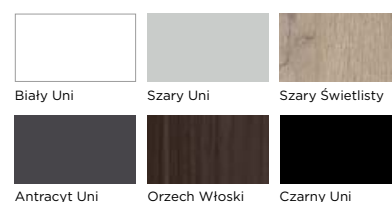

#### GRUPA CLPL

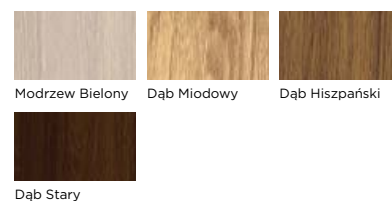

#### GRUPA FF

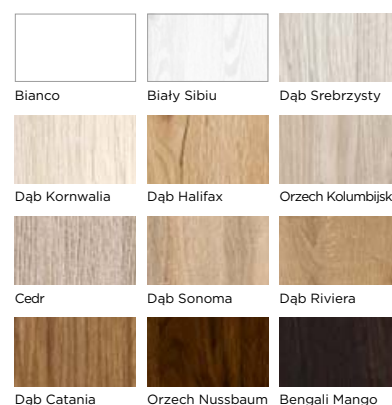



PRESTIGE PJ-01, FF Dąb Riviera

# PRESTIGE PJ /

KOLOR: FF Orzech Nussbaum



PJ-01



PJ-02



PJ-03



PJ-04



PJ-05



PJ-06



## DOSTĘPNE SZEROKOŚCI

- „60”, „70”, „80”, „90”, inne rozmiary dostępne za dopłatą

## KONSTRUKCJA

- stabilna konstrukcja ramowa z MDF

## WARIANTY OŚCIEŻNIC

- stała: drewniana i MDF
- regulowana: DIN, DUALE, ZOS

## WYPOSAŻENIE

- szyba Satyna hartowana o grubości 4 mm
- jako opcja: szyba Satyna lub Czarna VSG 2.2.1 obustronnie gładka
- zamek wpuszczany na klucz (możliwość zmiany na zamek z blokadą, na wkładkę patentową lub bez dolnego otworu)
- zawiasy czopowe wkręcane, 3 szt.

## CENNIK

Grupa kolorystyczna	Cena w zł netto (brutto)	
	Szkle: Satyna hartowana	Szkle: Satyna VSG 2.2.1
PP	765,00 (940,95)	
CPL	698,00 (858,54)	Cena z kolumny obok + dopłata wg tabeli poniżej
CLPL	680,00 (836,40)	
FF	563,00 (692,49)	

## DOPLATA ZA ZMIANĘ SZKLENIA – SZYBA SATYNA VSG 2.2.1

PJ-02	PJ-03	PJ-04	PJ-05	PJ-06
60,00 (73,80)	30,00 (36,90)	30,00 (36,90)	30,00 (36,90)	45,00 (55,35)

Istnieje możliwość zamiany szyby Satyna VSG 2.2.1 na szybę Czarną VSG 2.2.1 za dopłatą 50%.

## OPCJE ZA DOPLATĄ

NIETYPOWA SZEROKOŚĆ	DOPLATA
szerokość „100”	70,00 (86,10)
szerokość mniejsza niż „60”	430,00 (528,90)
nietyпова szerokość, skrzydło drzwiowe z szybą Satin deco, Lacomat lub Satyna VSG 2.2.1	210,00 (258,30)

NIETYPOWA WYSOKOŚĆ	DOPLATA
krótsze do 60 mm	60,00 (73,80)
krótsze powyżej 60 mm (indywidualna ocena możliwości wykonania) skrzydło drzwiowe z szybą Satin deco, Lacomat lub Satyna VSG 2.2.1.	220,00 (270,60)
dłuższe do 470 mm (indywidualna ocena możliwości wykonania) skrzydło drzwiowe z szybą Satin deco, Lacomat lub Satyna VSG 2.2.1.	220,00 (270,60)
modyfikacja modelu związana z nietypową wysokością skrzydła drzwiowego (dotyczy skrzydła dłuższego oraz krótszego powyżej 60 mm)	100,00 (123,00)
dotądowy zawias (wymagany dla skrzydła drzwiowego dłuższego, od 110 mm do 470 mm)	25,00 (30,75)
dotądowy zawias w systemie bezprzylgowym SIMPLE (wymagany dla skrzydła drzwiowego dłuższego, od 110 mm do 470 mm)	90,00 (110,70)
zmiana położenia zamka (zalecana dla drzwi o nietypowej wysokości)	70,00 (86,10)

## WENTYLACJA

podcięcie wentylacyjne	30,00 (36,90)
tuleje wentylacyjne metalowe w kolorze nikiel lub brąz (szt.)	30,00 (36,90)
tuleje wentylacyjne z tworzywa w kolorze czarny mat, biały, złoty, satyna chrom lub chrom (szt.)	16,00 (19,68)
kratka wentylacyjna z tworzywa w kolorze srebrny mat do skrzydła drzwiowego „80”, „90” i „100”	60,00 (73,80)

## INNE

skrzydło drzwiowe bezprzylgowe, system SIMPLE	200,00 (246,00)
skrzydło drzwiowe bezprzylgowe, system przesuwany standardowy naścienny, LOFT naścienny oraz chowany w ścianę	50,00 (61,50)
skrzydło drzwiowe bierne do drzwi dwuskrzydłowych, szer. S2 w mm: 420-609	430,00 (528,90)
skrzydło drzwiowe bierne do drzwi dwuskrzydłowych, szer. S2 w mm: 610, 710, 810, 910	90,00 (110,70)
skrzydło drzwiowe bierne do drzwi dwuskrzydłowych, szer. S2 w mm: 1010	160,00 (196,80)
uszczelka opadająca	99,00 (121,77)

## DOSTĘPNE KOLORY:

### GRUPA PP

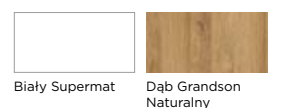

### GRUPA CPL

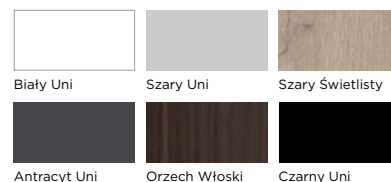

### GRUPA CLPL

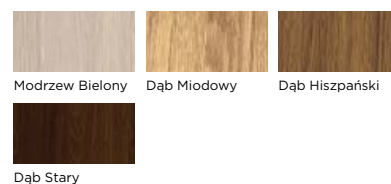

### GRUPA FF

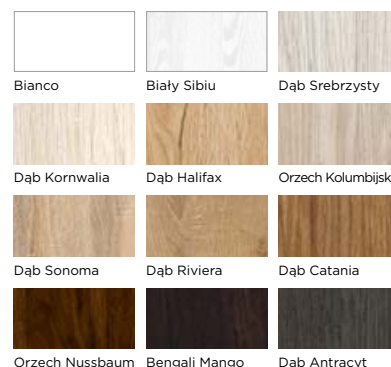





PRESTIGE PK-02, CLPL Dąb Miodowy

# PRESTIGE PK /

KOLOR: CLPL Dąb Miodowy

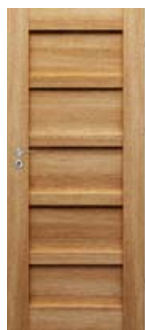

PK-01



PK-02

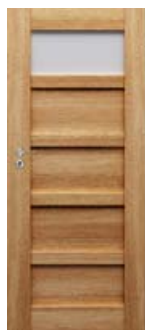

PK-03



PK-04



PK-05



PK-06



PK-07



PK-08



### DOSTĘPNE SZEROKOŚCI

- „60”, „70”, „80”, „90”, inne rozmiary dostępne za dopłatą

### KONSTRUKCJA

- stabilna konstrukcja ramowa z MDF

### WARIANTY OŚCIEŻNIC

- stała: drewniana i MDF
- regulowana: DIN, DUALE, ZOS

### WYPOSAŻENIE

- szyba Satyna hartowana o grubości 4 mm
- jako opcja: szyba Satyna lub Czarna VSG 2.2.1 obustronnie gładka
- zamek wpuszczany na klucz (możliwość zmiany na zamek z blokadą, na wkładkę patentową lub bez dolnego otworu)
- zawiasy czopowe wkręcane, 3 szt.

### CENNIK

Grupa kolorystyczna	Cena w zł netto (brutto)	
	Szkło: Satyna hartowana	Szkło: Satyna VSG 2.2.1
CPL	678,00 (833,94)	
CLPL	668,00 (821,64)	Cena z kolumny obok + dopłata wg tabeli poniżej
FF	604,00 (742,92)	

### DOPLATA ZA ZMIANĘ SZKLENIA - SZYBA SATYNA VSG 2.2.1

PK-02	PK-03	PK-04	PK-05	PK-06	PK-07	PK-08
325,00 (399,75)	65,00 (79,95)	130,00 (159,90)	195,00 (239,85)	195,00 (239,85)	195,00 (239,85)	260,00 (319,80)

Istnieje możliwość zamiany szyby Satyna VSG 2.2.1 na szybę Czarną VSG 2.2.1 za dopłatą 50%.

### OPCJE ZA DOPLATĄ

NIETYPOWA SZEROKOŚĆ	DOPLATA
szerokość „100”	70,00 (86,10)
szerokość mniejsza niż „60”	430,00 (528,90)
nietyпова szerokość, skrzydło drzwiowe z szybą Satin deco, Lacomat lub Satyna VSG 2.2.1	210,00 (258,30)

NIETYPOWA WYSOKOŚĆ	DOPLATA
krótsze do 60 mm	60,00 (73,80)
krótsze powyżej 60 mm (indywidualna ocena możliwości wykonania) skrzydło drzwiowe z szybą Satin deco, Lacomat lub Satyna VSG 2.2.1.	220,00 (270,60)
dłuższe do 470 mm (indywidualna ocena możliwości wykonania) skrzydło drzwiowe z szybą Satin deco, Lacomat lub Satyna VSG 2.2.1.	220,00 (270,60)
modyfikacja modelu związana z nietypową wysokością skrzydła drzwiowego (dotyczy skrzydła dłuższego oraz krótszego powyżej 60 mm)	100,00 (123,00)
dotłkowy zawias (wymagany dla skrzydła drzwiowego dłuższego, od 110 mm do 470 mm)	25,00 (30,75)
dotłkowy zawias w systemie bezprzylgowym SIMPLE (wymagany dla skrzydła drzwiowego dłuższego, od 110 mm do 470 mm)	90,00 (110,70)
zmiana położenia zamka (zalecana dla drzwi o nietypowej wysokości)	70,00 (86,10)

WENTYLACJA	DOPLATA
podcięcie wentylacyjne	30,00 (36,90)
tuleje wentylacyjne metalowe w kolorze nikiel lub brąz (szt.)	30,00 (36,90)
tuleje wentylacyjne z tworzywa w kolorze czarny mat, biały, złoty, satyna chrom lub chrom (szt.)	16,00 (19,68)
kratka wentylacyjna z tworzywa w kolorze srebrny mat do skrzydła drzwiowego „80”, „90” i „100”	60,00 (73,80)

INNE	DOPLATA
skrzydło drzwiowe bezprzylgowe, system SIMPLE	200,00 (246,00)
skrzydło drzwiowe bezprzylgowe, system przesuwany standardowy naścienny, LOFT naścienny oraz chowany w ścianę	50,00 (61,50)
skrzydło drzwiowe bierne do drzwi dwuskrzydłowych, szer. S2 w mm: 420-609	430,00 (528,90)
skrzydło drzwiowe bierne do drzwi dwuskrzydłowych, szer. S2 w mm: 610, 710, 810, 910	90,00 (110,70)
skrzydło drzwiowe bierne do drzwi dwuskrzydłowych, szer. S2 w mm: 1010	160,00 (196,80)
uszczelka opadająca	99,00 (121,77)

### DOSTĘPNE KOLORY:

#### GRUPA CPL

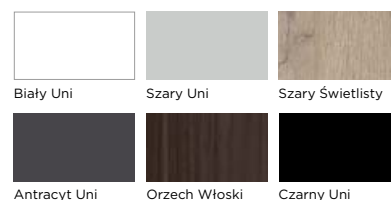

#### GRUPA CLPL

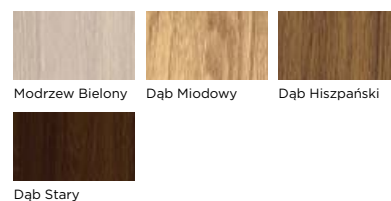

#### GRUPA FF

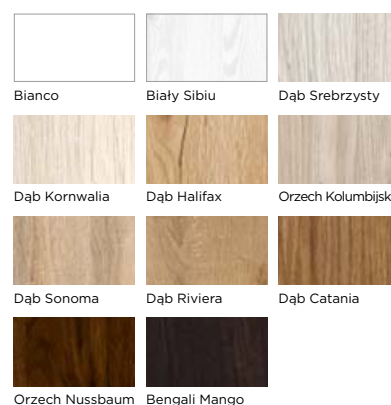





PRESTIGE PL-02, CLPL Dąb Stary

# PRESTIGE PL /

KOLOR: CLPL Dąb Miodowy

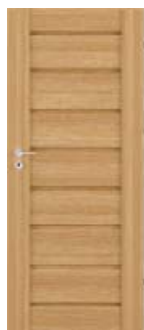

PL-01

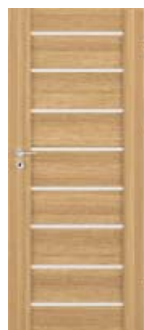

PL-02



PL-03



PL-04



PL-05



PL-06



### DOSTĘPNE SZEROKOŚCI

- „60”, „70”, „80”, „90”, inne rozmiary dostępne za dopłatą

### KONSTRUKCJA

- stabilna konstrukcja ramowa z MDF

### WARIANTY OŚCIEŻNIC

- stała: drewniana i MDF
- regulowana: DIN, DUALE, ZOS

### WYPOSAŻENIE

- szyba Satyna hartowana o grubości 4 mm
- jako opcja: szyba Satyna lub Czarna VSG 2.2.1 obustronnie gładka
- zamek wpuszczany na klucz (możliwość zmiany na zamek z blokadą, na wkładkę patentową lub bez dolnego otworu)
- zawiasy czopowe wkręcane, 3 szt.

### CENNIK

Grupa kolorystyczna	Cena w zł netto (brutto)	
	Szkoło: Satyna hartowana	Szkoło: Satyna VSG 2.2.1
PP	845,00 (1039,35)	
CPL	775,00 (953,25)	Cena z kolumny obok + dopłata wg tabeli poniżej
CLPL	758,00 (932,34)	
FF	640,00 (787,20)	

### DOPLATA ZA ZMIANĘ SZKLENIA – SZYBA SATYNA VSG 2.2.1

PL-02	PL-03	PL-04	PL-05	PL-06
152,00 (186,96)	57,00 (70,11)	76,00 (93,48)	95,00 (116,85)	133,00 (163,59)

Istnieje możliwość zamiany szyby Satyna VSG 2.2.1 na szybę Czarną VSG 2.2.1 za dopłatą 50%.

### OPCJE ZA DOPLATĄ

NIETYPOWA SZEROKOŚĆ	DOPLATA
szerokość „100”	70,00 (86,10)
szerokość mniejsza niż „60”	430,00 (528,90)
nietyпова szerokość, skrzydło drzwiowe z szybą Satin deco, Lacomat lub Satyna VSG 2.2.1	210,00 (258,30)

NIETYPOWA WYSOKOŚĆ	DOPLATA
krótsze do 60 mm	60,00 (73,80)
krótsze powyżej 60 mm (indywidualna ocena możliwości wykonania) skrzydło drzwiowe z szybą Satin deco, Lacomat lub Satyna VSG 2.2.1.	220,00 (270,60)
dłuższe do 470 mm (indywidualna ocena możliwości wykonania) skrzydło drzwiowe z szybą Satin deco, Lacomat lub Satyna VSG 2.2.1.	220,00 (270,60)
modyfikacja modelu związana z nietypową wysokością skrzydła drzwiowego (dotyczy skrzydła dłuższego oraz krótszego powyżej 60 mm)	100,00 (123,00)
dotatkowy zawias (wymagany dla skrzydła drzwiowego dłuższego, od 110 mm do 470 mm)	25,00 (30,75)
dotatkowy zawias w systemie bezprzylgowym SIMPLE (wymagany dla skrzydła drzwiowego dłuższego, od 110 mm do 470 mm)	90,00 (110,70)
zmiana położenia zamka (zalecana dla drzwi o nietypowej wysokości)	70,00 (86,10)

### WENTYLACJA

podcięcie wentylacyjne	30,00 (36,90)
tuleje wentylacyjne metalowe w kolorze nikiel lub brąz (szt.)	30,00 (36,90)
tuleje wentylacyjne z tworzywa w kolorze czarny mat, biały, złoty, satyna chrom lub chrom (szt.)	16,00 (19,68)
kratka wentylacyjna z tworzywa w kolorze srebrny mat do skrzydła drzwiowego „80”, „90” i „100”	60,00 (73,80)

### INNE

skrzydło drzwiowe bezprzylgowe, system SIMPLE	200,00 (246,00)
skrzydło drzwiowe bezprzylgowe, system przesuwany standardowy naścienny, LOFT naścienny oraz chowany w ścianę	50,00 (61,50)
skrzydło drzwiowe bierne do drzwi dwuskrzydłowych, szer. S2 w mm: 420-609	430,00 (528,90)
skrzydło drzwiowe bierne do drzwi dwuskrzydłowych, szer. S2 w mm: 610, 710, 810, 910	90,00 (110,70)
skrzydło drzwiowe bierne do drzwi dwuskrzydłowych, szer. S2 w mm: 1010	160,00 (196,80)
uszczelka opadająca	99,00 (121,77)

### DOSTĘPNE KOLORY:

#### GRUPA PP

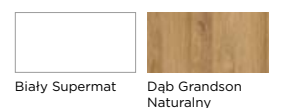

#### GRUPA CPL

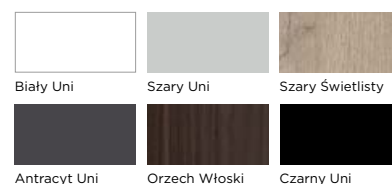

#### GRUPA CLPL

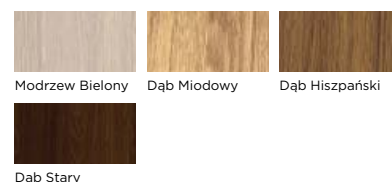

#### GRUPA FF

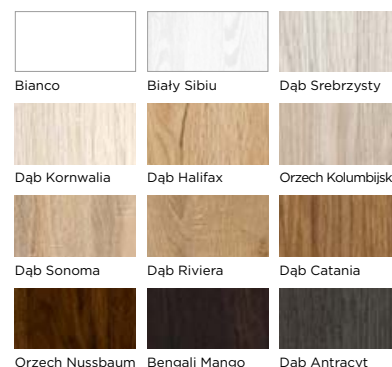



PRESTIGE PN-01, CPL Orzech Włoski

# PRESTIGE PN /

KOLOR: FF Dąb Kornwalia



PN-01



PN-02



PN-03



PN-04



PN-05



PN-06



## DOSTĘPNE SZEROKOŚCI

- „60”, „70”, „80”, „90”, inne rozmiary dostępne za dopłatą

## KONSTRUKCJA

- stabilna konstrukcja ramowa z MDF

## WARIANTY OŚCIEŻNIC

- stała: drewniana i MDF
- regulowana: DIN, DUALE, ZOS

## WYPOSAŻENIE

- szyba Satyna hartowana o grubości 4 mm
- jako opcja: szyba Satyna lub Czarna VSG 2.2.1 obustronnie gładka
- zamek wpuszczany na klucz (możliwość zmiany na zamek z blokadą, na wkładkę patentową lub bez dolnego otworu)
- zawiasy czopowe wkręcane, 3 szt.

## CENNIK

Grupa kolorystyczna	Cena w zł netto (brutto)	
	Szkló: Satyna hartowana	Szkló: Satyna VSG 2.2.1
PP	770,00 (947,10)	
CPL	707,00 (869,61)	Cena z kolumny obok + dopłata wg tabeli poniżej
CLPL	690,00 (848,70)	
FF	583,00 (717,09)	

## DOPLATA ZA ZMIANĘ SZKLENIA – SZYBA SATYNA VSG 2.2.1

PN-02	PN-03	PN-04	PN-05	PN-06
112,00 (137,76)	56,00 (68,88)	56,00 (68,88)	56,00 (68,88)	84,00 (103,32)

Istnieje możliwość zamiany szyby Satyna VSG 2.2.1 na szybę Czarną VSG 2.2.1 za dopłatą 50%.

## OPCJE ZA DOPLATĄ

NIETYPOWA SZEROKOŚĆ	DOPLATA
szerokość „100”	70,00 (86,10)
szerokość mniejsza niż „60”	430,00 (528,90)
nietyпова szerokość, skrzydło drzwiowe z szybą Satin deco, Lacomat lub Satyna VSG 2.2.1	210,00 (258,30)

NIETYPOWA WYSOKOŚĆ	DOPLATA
krótsze do 60 mm	60,00 (73,80)
krótsze powyżej 60 mm (indywidualna ocena możliwości wykonania) skrzydło drzwiowe z szybą Satin deco, Lacomat lub Satyna VSG 2.2.1.	220,00 (270,60)
modyfikacja modelu związana z nietypową wysokością skrzydła drzwiowego (dotyczy skrzydła krótszego powyżej 60 mm)	100,00 (123,00)
zmiana położenia zamka (zalecana dla drzwi o nietypowej wysokości)	70,00 (86,10)

WENTYLACJA	DOPLATA
podcięcie wentylacyjne	30,00 (36,90)
tuleje wentylacyjne metalowe w kolorze nikiel lub brąz (szt.)	30,00 (36,90)
tuleje wentylacyjne z tworzywa w kolorze czarny mat, biały, złoty, satyna chrom lub chrom (szt.)	16,00 (19,68)
kratka wentylacyjna z tworzywa w kolorze srebrny mat do skrzydła drzwiowego „80”, „90” i „100”	60,00 (73,80)

INNE	DOPLATA
skrzydło drzwiowe bezprzylgowe, system SIMPLE	200,00 (246,00)
skrzydło drzwiowe bezprzylgowe, system przesuwny standardowy naścienny, LOFT naścienny oraz chowany w ścianę	50,00 (61,50)
skrzydło drzwiowe bierne do drzwi dwuskrzydłowych, szer. S2 w mm: 420-609	430,00 (528,90)
skrzydło drzwiowe bierne do drzwi dwuskrzydłowych, szer. S2 w mm: 610, 710, 810, 910	90,00 (110,70)
skrzydło drzwiowe bierne do drzwi dwuskrzydłowych, szer. S2 w mm: 1010	160,00 (196,80)
uszczelka opadająca	99,00 (121,77)

## DOSTĘPNE KOLORY:

### GRUPA PP

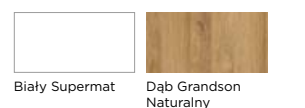

### GRUPA CPL

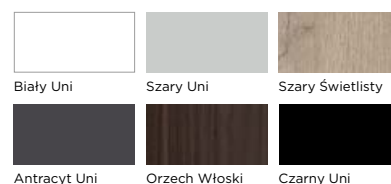

### GRUPA CLPL

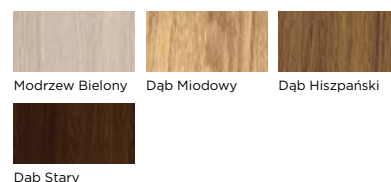

### GRUPA FF

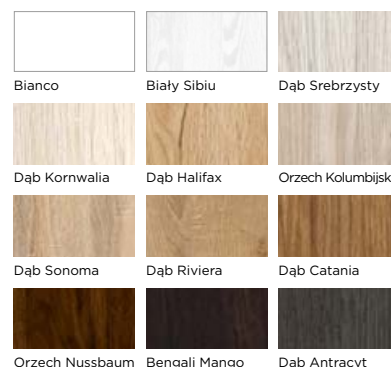



PRESTIGE PO-01, GLPL Dąb Miodowy



# PRESTIGE PO /

KOLOR: FF Orzech Kolumbijski



PO-01



PO-02

szyba Satyna fazowana hartowana



PO-03

szyba przezroczysta fazowana hartowana



PO-04



PO-05

szyba Satyna fazowana hartowana



PO-06

szyba przezroczysta fazowana hartowana



PO-07

**NOWOŚĆ**

po stronie felcu: lustro  
po stronie szerokości całkowitej: płyцина



PO-08

**NOWOŚĆ**

po stronie felcu: płyцина  
po stronie szerokości całkowitej: lustro



PO-09

**NOWOŚĆ**

po stronie felcu: lustro, grafitywe  
po stronie szerokości całkowitej: płyцина



PO-10

**NOWOŚĆ**

po stronie felcu: płyцина  
po stronie szerokości całkowitej: lustro, grafitywe



PO-11

**NOWOŚĆ**

szyba Vistosun



W modelach PO-02 i PO-05  
faza przezroczysta



W modelach PO-03 i PO-06  
faza i szyba przezroczysta





## DOSTĘPNE SZEROKOŚCI

- „60”, „70”, „80”, „90”, inne rozmiary dostępne za dopłatą

## KONSTRUKCJA

- stabilna konstrukcja ramowa z MDF

## WARIANTY OŚCIEŻNIC

- stała: drewniana i MDF
- regulowana: DIN, DUALE, ZOS

## WYPOSAŻENIE

- szyba Satyna, przezroczysta hartowana (faza przezroczysta) o grubości 4 mm lub Visiosun. W modelach PO-07 - PO-10: lustro standardowe lub grafitowe przyklejone na płycie widocznej po drugiej stronie
- jako opcja w modelach PO-02 i PO-05: szyba Satyna fazowana VSG 3.3.1, obustronnie gładka (faza satynowa, nieprzezroczysta)
- jako opcja w modelach PO-03 i PO-06: szyba przezroczysta fazowana VSG 3.3.1, obustronnie gładka (faza przezroczysta)
- zamek wpuszczany na klucz (możliwość zmiany na zamek z blokadą, na wkładkę patentową lub bez dolnego otworu)
- zawiasy czopowe wkręcane, 3 szt.

## CENNIK

Grupa kolorystyczna	Cena w zł netto (brutto)		
	Szkło: Satyna hartowana lub Visiosun		Lustro+płycina
	PO-01, PO-04	PO-02, PO-03, PO-05, PO-06, PO-11	PO-07, PO-08, PO-09, PO-10
PP	720,00 (885,60)	1115,00 (1371,45) <sup>1)</sup>	1250,00 (1537,50)
CPL	686,00 (843,78)	1082,00 (1330,86)	1216,00 (1495,68)
CLPL	668,00 (821,64)	1075,00 (1322,25)	1198,00 (1473,54)
FF	540,00 (664,20)	1025,00 (1260,75)	1070,00 (1316,10)

## DOPLATA ZA ZMIANĘ SZKLENIA - SZYBA SATYNA LUB PRZEZROCZYSTA FAZOWANA VSG 3.3.1

PO-02	PO-03	PO-05	PO-06
550,00 (676,50)	550,00 (676,50)	600,00 (738,00)	600,00 (738,00)

Skrzydła szklone mają wydłużony termin realizacji.

## OPCJE ZA DOPLATĄ

NIETYPOWA SZEROKOŚĆ	DOPLATA
szerość „100”	70,00 (86,10)
szerość mniejsza niż „60”	430,00 (528,90)
nietyпова szerokość	210,00 (258,30)
NIETYPOWA WYSOKOŚĆ	DOPLATA
krótsze do 60 mm	60,00 (73,80)
krótsze powyżej 60 mm (indywidualna ocena możliwości wykonania)	
skrzydło drzwiowe z szybą Satyna lub przezroczysta fazowana hartowana (faza przezroczysta) lub Satyna VSG 3.3.1 obustronnie gładka (faza satynowa, nieprzezroczysta)	220,00 (270,60)
dłuższe do 470 mm (indywidualna ocena możliwości wykonania)	
skrzydło drzwiowe z szybą Satyna lub przezroczysta fazowana hartowana (faza przezroczysta) lub Satyna VSG 3.3.1 obustronnie gładka (faza satynowa, nieprzezroczysta), brak możliwości wykonania modelu PO-01 w opcji: dłuższe	220,00 (270,60)
modyfikacja modelu związana z nietypową wysokością skrzydła (dotyczy skrzydła dłuższego oraz krótszego powyżej 60 mm), brak możliwości wykonania modelu PO-01 w opcji: dłuższe	100,00 (123,00)
dotądowy zawias (wymagany dla skrzydła drzwiowego dłuższego, od 110 mm do 470 mm)	25,00 (30,75)
dotądowy zawias w systemie bezprzylgowym SIMPLE (wymagany dla skrzydła drzwiowego dłuższego, od 110 mm do 470 mm)	90,00 (110,70)
zmiana położenia zamka (zalecana dla drzwi o nietypowej wysokości)	70,00 (86,10)
WENTYLACJA	DOPLATA
podcięcie wentylacyjne	30,00 (36,90)
tuleje wentylacyjne metalowe w kolorze nikiel lub brąz (szt.)	30,00 (36,90)
tuleje wentylacyjne z tworzywa w kolorze czarny mat, biały, złoty lub chrom (szt.)	16,00 (19,68)
kratka wentylacyjna z tworzywa w kolorze srebrny mat do skrzydła drzwiowego „80”, „90” i „100”	60,00 (73,80)
INNE	DOPLATA
skrzydło drzwiowe bezprzylgowe, system SIMPLE	200,00 (246,00)
skrzydło drzwiowe bezprzylgowe, system przesuwany standardowy naścienny, LOFT naścienny oraz chowany w ścianę	50,00 (61,50)
skrzydło drzwiowe bierne do drzwi dwuskrzydłowych, szer. S2 w mm: 420-609	430,00 (528,90)
skrzydło drzwiowe bierne do drzwi dwuskrzydłowych, szer. S2 w mm: 610, 710, 810, 910	90,00 (110,70)
skrzydło drzwiowe bierne do drzwi dwuskrzydłowych, szer. S2 w mm: 1010	160,00 (196,80)
uszczelka opadająca	99,00 (121,77)

## DOSTĘPNE KOLORY:

### GRUPA PP

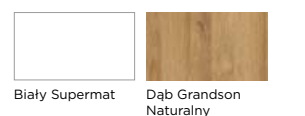

### GRUPA CPL

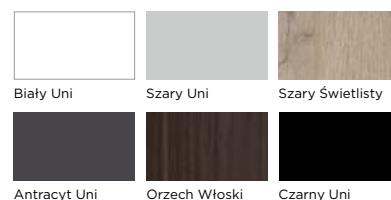

### GRUPA CLPL

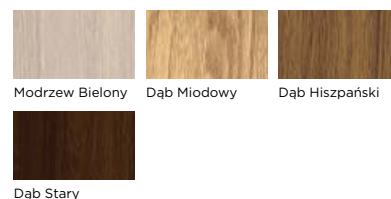

### GRUPA FF

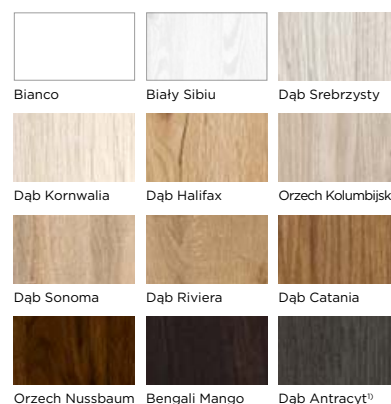

1) Kolor dostępny tylko w Modelach PO-05 - PO-11

PRESTIGE PP-02, FF Orzech Kolumbijski

# PRESTIGE PP



KOLOR: FF Orzech Kolumbijski



PP-01



PP-02



PP-03



PP-04



PP-05



PP-06



### DOSTĘPNE SZEROKOŚCI

- „60”, „70”, „80”, „90”, inne rozmiary dostępne za dopłatą

### KONSTRUKCJA

- stabilna konstrukcja ramowa z MDF

### WARIANTY OŚCIEŻNIC

- stała: drewniana i MDF
- regulowana: DIN, DUALE, ZOS

### WYPOSAŻENIE

- szyba Satyna hartowana o grubości 4 mm
- jako opcja: szyba Satyna lub Czarna VSG 2.2.1 obustronnie gładka
- zamek wpuszczany na klucz (możliwość zmiany na zamek z blokadą, na wkładkę patentową lub bez dolnego otworu)
- zawiasy czopowe wkręcane, 3 szt.

### CENNIK

Grupa kolorystyczna	Cena w zł netto (brutto)	
	Szkło: Satyna hartowana	Szkło: Satyna VSG 2.2.1
PP	730,00 (897,90)	
CPL	680,00 (836,40)	Cena z kolumny obok + dopłata wg tabeli poniżej
CLPL	667,00 (820,41)	
FF	582,00 (715,86)	

### DOPLATA ZA ZMIANĘ SZKLENIA – SZYBA SATYNA VSG 2.2.1

PP-02	PP-03	PP-04	PP-05	PP-06
220,00 (270,60)	88,00 (108,24)	132,00 (162,36)	176,00 (216,48)	44,00 (54,12)

Istnieje możliwość zamiany szyby Satyna VSG 2.2.1 na szybę Czarną VSG 2.2.1 za dopłatą 50%.

### OPCJE ZA DOPLATĄ

NIETYPOWA SZEROKOŚĆ	DOPLATA
szerokość „100”	70,00 (86,10)
szerokość mniejsza niż „60”	430,00 (528,90)
nietyпова szerokość, skrzydło drzwiowe z szybą Satin deco, Lacomat lub Satyna VSG 2.2.1	210,00 (258,30)

NIETYPOWA WYSOKOŚĆ	DOPLATA
krótsze do 60 mm	60,00 (73,80)
krótsze powyżej 60 mm (indywidualna ocena możliwości wykonania) skrzydło drzwiowe z szybą Satin deco, Lacomat lub Satyna VSG 2.2.1.	220,00 (270,60)
dłuższe do 470 mm (indywidualna ocena możliwości wykonania) skrzydło drzwiowe z szybą Satin deco, Lacomat lub Satyna VSG 2.2.1.	220,00 (270,60)
modyfikacja modelu związana z nietypową wysokością skrzydła drzwiowego (dotyczy skrzydła dłuższego oraz krótszego powyżej 60 mm)	100,00 (123,00)
dotądowy zawias (wymagany dla skrzydła drzwiowego dłuższego, od 110 mm do 470 mm)	25,00 (30,75)
dotądowy zawias w systemie bezprzylgowym SIMPLE (wymagany dla skrzydła drzwiowego dłuższego, od 110 mm do 470 mm)	90,00 (110,70)
zmiana położenia zamka (zalecana dla drzwi o nietypowej wysokości)	70,00 (86,10)

WENTYLACJA	DOPLATA
podcięcie wentylacyjne	30,00 (36,90)
tuleje wentylacyjne metalowe w kolorze nikiel lub brąz (szt.)	30,00 (36,90)
tuleje wentylacyjne z tworzywa w kolorze czarny mat, biały, złoty, satyna chrom lub chrom (szt.)	16,00 (19,68)
kratka wentylacyjna z tworzywa w kolorze srebrny mat do skrzydła drzwiowego „80”, „90” i „100”	60,00 (73,80)

INNE	DOPLATA
skrzydło drzwiowe bezprzylgowe, system SIMPLE	200,00 (246,00)
skrzydło drzwiowe bezprzylgowe, system przesuwany standardowy naścienny, LOFT naścienny oraz chowany w ścianę	50,00 (61,50)
skrzydło drzwiowe bierne do drzwi dwuskrzydłowych, szer. S2 w mm: 420-609	430,00 (528,90)
skrzydło drzwiowe bierne do drzwi dwuskrzydłowych, szer. S2 w mm: 610, 710, 810, 910	90,00 (110,70)
skrzydło drzwiowe bierne do drzwi dwuskrzydłowych, szer. S2 w mm: 1010	160,00 (196,80)
uszczelka opadająca	99,00 (121,77)

### DOSTĘPNE KOLORY:

#### GRUPA PP

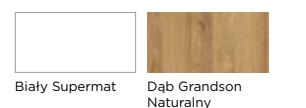

#### GRUPA CPL

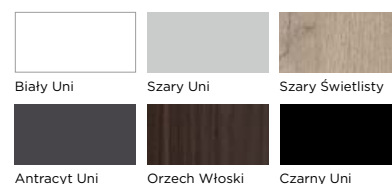

#### GRUPA CLPL

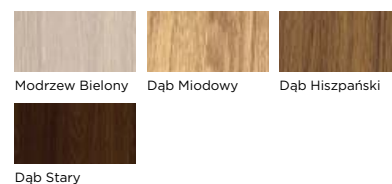

#### GRUPA FF

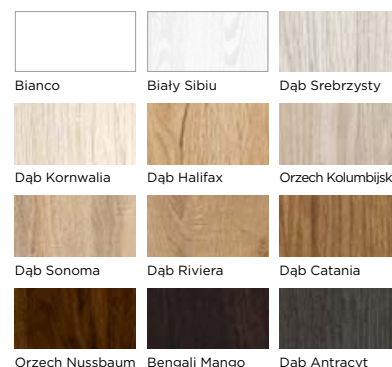





PRESTIGE PQ-02 / FF Dąb Delano

# PRESTIGE PQ

KOLOR: FF Bianco



PQ-01



PQ-02



PQ-03



PQ-04



### DOSTĘPNE SZEROKOŚCI

- „60”, „70”, „80”, „90”, inne rozmiary dostępne za dopłatą

### KONSTRUKCJA

- stabilna konstrukcja ramowa z MDF

### WARIANTY OŚCIEŻNIC

- stała: drewniana i MDF
- regulowana: DIN, DUALE, ZOS

### WYPOSAŻENIE

- szyba Satyna hartowana o grubości 4 mm
- jako opcja: szyba Satyna lub Czarna VSG 2.2.1 obustronnie gładka
- zamek wpuszczany na klucz (możliwość zmiany na zamek z blokadą, na wkładkę patentową lub bez dolnego otworu)
- zawiasy czopowe wkręcane, 3 szt.

### CENNIK

Grupa kolorystyczna	Cena w zł netto (brutto)	
	Szkló: Satyna hartowana	Szkló: Satyna VSG 2.2.1
FF	647,00 (795,81)	Cena z kolumny obok + dopłata wg tabeli poniżej

### DOSTĘPNE KOLORY:

#### GRUPA FF

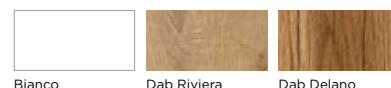

### DOPLATA ZA ZMIANĘ SZKLENIA - SZYBA SATYNA VSG 2.2.1

PQ-02	PQ-03	PQ-04
120,00 (147,6)	60,00 (73,80)	90,00 (110,70)

Istnieje możliwość zamiany szyby Satyna VSG 2.2.1 na szybę Czarną VSG 2.2.1 za dopłatą 50%.

### OPCJE ZA DOPLATĄ

NIETYPOWA SZEROKOŚĆ	DOPLATA
szerokość „100”	70,00 (86,10)
szerokość mniejsza niż „60”	430,00 (528,90)
nietyпова szerokość, skrzydło drzwiowe z szybą Satin deco, Lacomat lub Satyna VSG 2.2.1	210,00 (258,30)

NIETYPOWA WYSOKOŚĆ	DOPLATA
krótsze do 60 mm	60,00 (73,80)
krótsze powyżej 60 mm (indywidualna ocena możliwości wykonania) skrzydło drzwiowe z szybą Satin deco, Lacomat lub Satyna VSG 2.2.1.	220,00 (270,60)
dłuższe do 470 mm (indywidualna ocena możliwości wykonania) skrzydło drzwiowe z szybą Satin deco, Lacomat lub Satyna VSG 2.2.1.	220,00 (270,60)
modyfikacja modelu związana z nietypową wysokością skrzydła drzwiowego (dotyczy skrzydła dłuższego oraz krótszego powyżej 60 mm)	100,00 (123,00)
dotłkowy zawias (wymagany dla skrzydła drzwiowego dłuższego, od 110 mm do 470 mm)	25,00 (30,75)
dotłkowy zawias w systemie bezprzylgowym SIMPLE (wymagany dla skrzydła drzwiowego dłuższego, od 110 mm do 470 mm)	90,00 (110,70)
zmiana położenia zamka (zalecana dla drzwi o nietypowej wysokości)	70,00 (86,10)

WENTYLACJA	DOPLATA
podcięcie wentylacyjne	30,00 (36,90)
tuleje wentylacyjne metalowe w kolorze nikiel lub brąz (szt.)	30,00 (36,90)
tuleje wentylacyjne z tworzywa w kolorze czarny mat, biały, złoty, satyna chrom lub chrom (szt.)	16,00 (19,68)
kratka wentylacyjna z tworzywa w kolorze srebrny mat do skrzydła drzwiowego „80”, „90” i „100”	60,00 (73,80)

INNE	DOPLATA
skrzydło drzwiowe bezprzylgowe, system SIMPLE	200,00 (246,00)
skrzydło drzwiowe bezprzylgowe, system przesuwany standardowy naścienny, LOFT naścienny oraz chowany w ścianę	50,00 (61,50)
skrzydło drzwiowe bierne do drzwi dwuskrzydłowych, szer. S2 w mm: 420-609	430,00 (528,90)
skrzydło drzwiowe bierne do drzwi dwuskrzydłowych, szer. S2 w mm: 610, 710, 810, 910	90,00 (110,70)
skrzydło drzwiowe bierne do drzwi dwuskrzydłowych, szer. S2 w mm: 1010	160,00 (196,80)
uszczelka opadająca	99,00 (121,77)



PRESTIGE PR-02, FF Bianco

# PRESTIGE PR



KOLOR: FF Biały Sibi



PR-01

PR-02

PR-03  
Układ dla rozmiarów  
„60”, „80” i „100”

PR-03  
Układ dla  
rozmiaru „70”

PR-03  
Układ dla  
rozmiaru „90”

PR-04  
Układ dla rozmiarów  
„60”, „80” i „100”

PR-04  
Układ dla  
rozmiaru „70”

PR-04  
Układ dla  
rozmiaru „90”



### DOSTĘPNE SZEROKOŚCI

- „60”, „70”, „80”, „90”, inne rozmiary dostępne za dopłatą

### KONSTRUKCJA

- stabilna konstrukcja ramowa z MDF

### WARIANTY OŚCIEŻNIC

- stała: drewniana i MDF
- regulowana: DIN, DUALE, ZOS

### WYPOSAŻENIE

- szyba Satyna hartowana o grubości 4 mm
- jako opcja: szyba Satyna lub Czarna VSG 2.2.1 obustronnie gładka
- zamek wpuszczany na klucz (możliwość zmiany na zamek z blokadą, na wkładkę patentową lub bez dolnego otworu)
- zawiasy czopowe wkręcane, 3 szt.

### CENNIK

Grupa kolorystyczna	Cena w zł netto (brutto)	
	Szkló: Satyna hartowana	Szkló: Satyna VSG 2.2.1
CPL	642,00 (789,66)	
CLPL	630,00 (774,90)	Cena z kolumny obok + dopłata wg tabeli poniżej
FF	537,00 (660,51)	

### DOPLATA ZA ZMIANĘ SZKLENIA - SZYBA SATYNA VSG 2.2.1

PR-02	PR-04
60,00 (73,80)	60,00 (73,80)

Istnieje możliwość zamiany szyby Satyna VSG 2.2.1 na szybę Czarną VSG 2.2.1 za dopłatą 50%.

### OPCJE ZA DOPLATĄ

SZEROKOŚĆ	DOPLATA
szerokość „100”	70,00 (86,10)

### NIETYPOWA WYSOKOŚĆ

krótsze do 60 mm	60,00 (73,80)
dodatkowy zawias	25,00 (30,75)
dodatkowy zawias w systemie bezprzylgowym SIMPLE	90,00 (110,70)

### WENTYLACJA

podcięcie wentylacyjne	30,00 (36,90)
tuleje wentylacyjne metalowe w kolorze nikiel lub brąz (szt.)	30,00 (36,90)
tuleje wentylacyjne z tworzywa w kolorze czarny mat, biały, złoty lub chrom (szt.)	16,00 (19,68)
kratka wentylacyjna z tworzywa w kolorze srebrny mat do skrzydła drzwiowego „80”, „90” i „100”	60,00 (73,80)

### INNE

skrzydło drzwiowe bezprzylgowe, system SIMPLE	200,00 (246,00)
skrzydło drzwiowe bezprzylgowe, system przesuwany standardowy naścienny, LOFT naścienny oraz chowany w ścianę	50,00 (61,50)
skrzydło drzwiowe bierne do drzwi dwuskrzydłowych, szer. S2 w mm: 644, 744, 844, 944 (należy uwzględnić dopłatę za nietypową szerokość ościeżnicy)	90,00 (110,70)
skrzydło drzwiowe bierne do drzwi dwuskrzydłowych, szer. S2 w mm: 1044	160,00 (196,80)
uszczelka opadająca	99,00 (121,77)

### DOSTĘPNE KOLORY:

#### GRUPA CPL

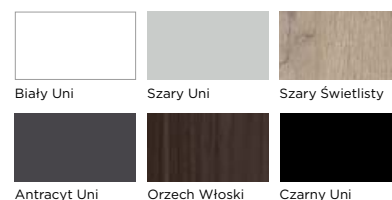

#### GRUPA CLPL

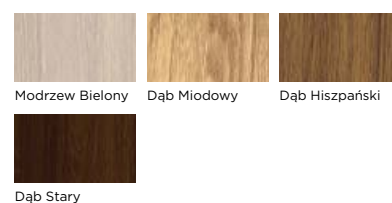

#### GRUPA FF

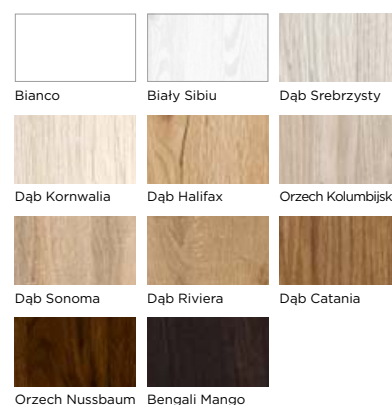



PRESTIGE MI-02, CLPL Dąb Miodowy

# PRESTIGE MI /

KOLOR: CLPL Dąb Miodowy



MI-01



MI-02  
szer. 60



MI-02  
szer. 70



MI-02  
szer. 80



MI-02  
szer. 90

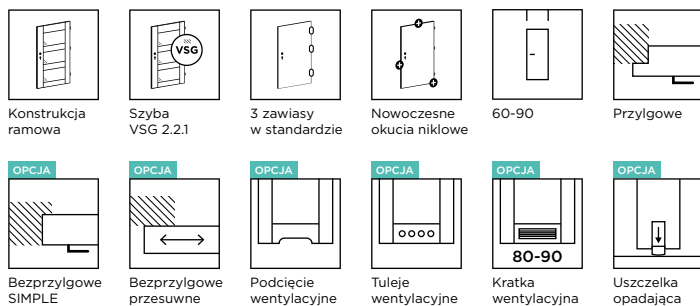

### DOSTĘPNE SZEROKOŚCI

- „60”, „70”, „80”, „90”

### KONSTRUKCJA

- stabilna konstrukcja ramowa z MDF

### WARIANTY OŚCIEŻNIC

- stała: drewniana i MDF
- regulowana: DIN, DUALE, ZOS

### WYPOSAŻENIE

- szyba Czarna VSG 2.2.1 obustronnie gładka
- zamek wpuszczany na klucz (możliwość zmiany na zamek z blokadą, na wkładkę patentową lub bez dolnego otworu)
- zawiasy czopowe wkręcane, 3 szt.

### CENNIK

Grupa kolorystyczna	Cena w zł netto (brutto)
	Szkoło: Czarna VSG 2.2.1
CLPL	744,00 (915,12)

### DOSTĘPNE KOLORY:

GRUPA CLPL



Dąb Miodowy

### OPCJE ZA DOPLATĄ

NIETYPOWA WYSOKOŚĆ	DOPLATA
krótsze do 60 mm	60,00 (73,80)
dodatkowy zawias	25,00 (30,75)
dodatkowy zawias w systemie bezprzylgowym SIMPLE	90,00 (110,70)

### WENTYLACJA

podcięcie wentylacyjne	30,00 (36,90)
tuleje wentylacyjne metalowe w kolorze nikiel lub brąz (szt.)	30,00 (36,90)
tuleje wentylacyjne z tworzywa w kolorze czarny mat, biały, złoty, satyna chrom lub chrom (szt.)	16,00 (19,68)
kratka wentylacyjna z tworzywa w kolorze srebrny mat do skrzydła drzwiowego „80” i „90”	60,00 (73,80)

### INNE

skrzydło drzwiowe bezprzylgowe, system SIMPLE	200,00 (246,00)
skrzydło drzwiowe bezprzylgowe, system przesuwny standardowy naścienny, LOFT naścienny oraz chowany w ścianę	50,00 (61,50)
skrzydło drzwiowe bierne do drzwi dwuskrzydłowych, szer. S2 w mm: 644, 744, 844, 944 (należy uwzględnić dopłatę za nietypową szerokość ościeżnicy)	90,00 (110,70)
uszczelka opadająca	99,00 (121,77)



PRESTIGE PT-02, CLPL Dąb Hiszpański

# PRESTIGE PT



KOLOR: CPL Antracyt Uni



PT-01



PT-02



PT-03



PT-04



PT-05



PT-06



### DOSTĘPNE SZEROKOŚCI

- „60”, „70”, „80”, „90”, inne rozmiary dostępne za dopłatą

### KONSTRUKCJA

- stabilna konstrukcja ramowa z MDF

### WARIANTY OŚCIEŻNIC

- stała: drewniana i MDF
- regulowana: DIN, DUALE, ZOS

### WYPOSAŻENIE

- szyba Satyna hartowana o grubości 4 mm
- jako opcja: szyba Satyna lub Czarna VSG 2.2.1 obustronnie gładka
- zamek wpuszczany na klucz (możliwość zmiany na zamek z blokadą, na wkładkę patentową lub bez dolnego otworu)
- zawiasy czopowe wkręcane, 3 szt.

### CENNIK

Grupa kolorystyczna	Cena w zł netto (brutto)	
	Szkló: Satyna hartowana	Szkló: Satyna VSG 2.2.1
CPL	740,00 (910,20)	
CLPL	729,00 (896,67)	Cena z kolumny obok + dopłata wg tabeli poniżej
FF	650,00 (799,50)	

### DOPLATA ZA ZMIANĘ SZKLENIA - SZYBA SATYNA VSG 2.2.1

PT-02	PT-03	PT-04	PT-05	PT-06
280,00 (344,40)	210,00 (258,30)	70,00 (86,10)	140,00 (172,20)	140,00 (172,20)

Istnieje możliwość zamiany szyby Satyna VSG 2.2.1 na szybę Czarną VSG 2.2.1 za dopłatą 50%.

### OPCJE ZA DOPLATĄ

NIETYPOWA SZEROKOŚĆ	DOPLATA
szerokość „100”	70,00 (86,10)
szerokość mniejsza niż „60”	430,00 (528,90)
nietyпова szerokość, skrzydło drzwiowe z szybą Satin deco, Lacomat lub Satyna VSG 2.2.1	210,00 (258,30)
NIETYPOWA WYSOKOŚĆ	DOPLATA
krótsze do 60 mm	60,00 (73,80)
krótsze powyżej 60 mm (indywidualna ocena możliwości wykonania) skrzydło drzwiowe z szybą Satin deco, Lacomat lub Satyna VSG 2.2.1.	220,00 (270,60)
modyfikacja modelu związana z nietypową wysokością skrzydła drzwiowego (dotyczy skrzydła krótszego powyżej 60 mm)	100,00 (123,00)
zmiana położenia zamka (zalecana dla drzwi o nietypowej wysokości)	70,00 (86,10)
WENTYLACJA	DOPLATA
podcięcie wentylacyjne	30,00 (36,90)
tuleje wentylacyjne metalowe w kolorze nikiel lub brąz (szt.)	30,00 (36,90)
tuleje wentylacyjne z tworzywa w kolorze czarny mat, biały, złoty, satyna chrom lub chrom (szt.)	16,00 (19,68)
kratka wentylacyjna z tworzywa w kolorze srebrny mat do skrzydła drzwiowego „80”, „90” i „100”	60,00 (73,80)
INNE	DOPLATA
skrzydło drzwiowe bezprzylgowe, system SIMPLE	200,00 (246,00)
skrzydło drzwiowe bezprzylgowe, system przesuwany standardowy naścienny, LOFT naścienny oraz chowany w ścianę	50,00 (61,50)
skrzydło drzwiowe bierne do drzwi dwuskrzydłowych, szer. S2 w mm: 420-609	430,00 (528,90)
skrzydło drzwiowe bierne do drzwi dwuskrzydłowych, szer. S2 w mm: 610, 710, 810, 910	90,00 (110,70)
skrzydło drzwiowe bierne do drzwi dwuskrzydłowych, szer. S2 w mm: 1010	160,00 (196,80)
uszczelka opadająca	99,00 (121,77)

### DOSTĘPNE KOLORY:

#### GRUPA CPL

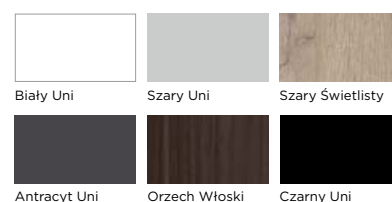

#### GRUPA CLPL

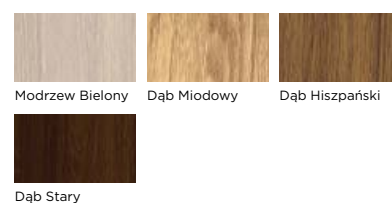

#### GRUPA FF

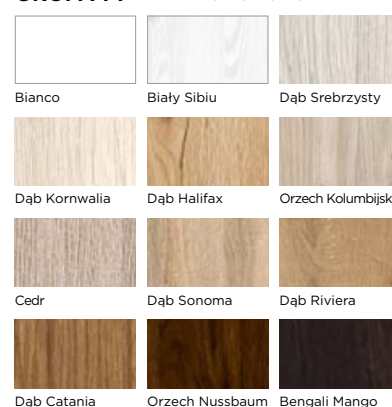



PRESTIGE-PU-02, Ciepły Czarny Uni

# PRESTIGE PU /

KOLOR: FF Dąb Kornwalia



PU-01

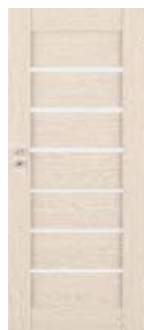

PU-02



PU-03



PU-04



PU-05



PU-06



## DOSTĘPNE SZEROKOŚCI

- „60”, „70”, „80”, „90”, inne rozmiary dostępne za dopłatą

## KONSTRUKCJA

- stabilna konstrukcja ramowa z MDF

## WARIANTY OŚCIEŻNIC

- stała: drewniana i MDF
- regulowana: DIN, DUALE, ZOS

## WYPOSAŻENIE

- szyba Satyna hartowana o grubości 4 mm
- jako opcja: szyba Satyna lub Czarna VSG 2.2.1 obustronnie gładka
- zamek wpuszczany na klucz (możliwość zmiany na zamek z blokadą, na wkładkę patentową lub bez dolnego otworu)
- zawiasy czopowe wkręcane, 3 szt.

## CENNIK

Grupa kolorystyczna	Cena w zł netto (brutto)	
	Szkló: Satyna hartowana	Szkló: Satyna VSG 2.2.1
PP	825,00 (1014,75)	
CPL	757,00 (931,11)	Cena z kolumny obok + dopłata wg tabeli poniżej
CLPL	740,00 (910,20)	
FF	623,00 (766,29)	

## DOPLATA ZA ZMIANĘ SZKLENIA – SZYBA SATYNA VSG 2.2.1

PU-02	PU-03	PU-04	PU-05	PU-05
132,00 (162,36)	44,00 (54,12)	66,00 (81,18)	66,00 (81,18)	110,00 (135,30)

Istnieje możliwość zamiany szyby Satyna VSG 2.2.1 na szybę Czarną VSG 2.2.1 za dopłatą 50%.

## OPCJE ZA DOPLATĄ

NIETYPOWA SZEROKOŚĆ	DOPLATA
szerokość „100”	70,00 (86,10)
szerokość mniejsza niż „60”	430,00 (528,90)
nietyпова szerokość, skrzydło drzwiowe z szybą Satin deco, Lacomat lub Satyna VSG 2.2.1	210,00 (258,30)

NIETYPOWA WYSOKOŚĆ	DOPLATA
krótsze do 60 mm	60,00 (73,80)
krótsze powyżej 60 mm (indywidualna ocena możliwości wykonania) skrzydło drzwiowe z szybą Satin deco, Lacomat lub Satyna VSG 2.2.1.	220,00 (270,60)
modyfikacja modelu związana z nietypową wysokością skrzydła drzwiowego (dotyczy skrzydła krótszego powyżej 60 mm)	100,00 (123,00)

WENTYLACJA	DOPLATA
podcięcie wentylacyjne	30,00 (36,90)
tuleje wentylacyjne metalowe w kolorze nikiel lub brąz (szt.)	30,00 (36,90)
tuleje wentylacyjne z tworzywa w kolorze czarny mat, biały, złoty, satyna chrom lub chrom (szt.)	16,00 (19,68)
kratka wentylacyjna z tworzywa w kolorze srebrny mat do skrzydła drzwiowego „80”, „90” i „100”	60,00 (73,80)

INNE	DOPLATA
skrzydło drzwiowe bezprzylgowe, system SIMPLE	200,00 (246,00)
skrzydło drzwiowe bezprzylgowe, system przesuwny standardowy naścienny, LOFT naścienny oraz chowany w ścianę	50,00 (61,50)
skrzydło drzwiowe bierne do drzwi dwuskrzydłowych, szer. S2 w mm: 420-609	430,00 (528,90)
skrzydło drzwiowe bierne do drzwi dwuskrzydłowych, szer. S2 w mm: 610, 710, 810, 910	90,00 (110,70)
skrzydło drzwiowe bierne do drzwi dwuskrzydłowych, szer. S2 w mm: 1010	160,00 (196,80)
uszczelka opadająca	99,00 (121,77)

## DOSTĘPNE KOLORY:

### GRUPA PP

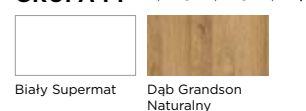

### GRUPA CPL

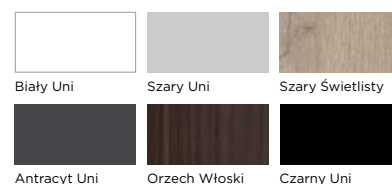

### GRUPA CLPL

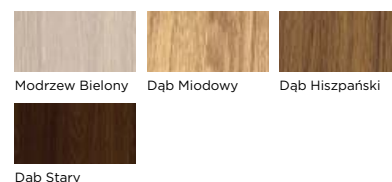

### GRUPA FF

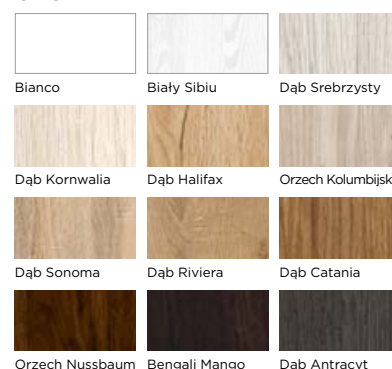





PRESTIGE PW-01, FF Bianco

PRESTIGE  
**PW** /

KOLOR: CPL Czarny Uni



PW-01



PW-02



PW-03





### DOSTĘPNE SZEROKOŚCI

- „60”, „70”, „80”, „90”, inne rozmiary dostępne za dopłatą

### KONSTRUKCJA

- stabilna konstrukcja ramowa z MDF

### WARIANTY OŚCIEŻNIC

- stała: drewniana i MDF
- regulowana: DIN, DUALE, ZOS

### WYPOSAŻENIE

- szyba Satyna hartowana o grubości 4 mm
- jako opcja: szyba Satyna lub Czarna VSG 2.2.1 obustronnie gładka
- zamek wpuszczany na klucz (możliwość zmiany na zamek z blokadą, na wkładkę patentową lub bez dolnego otworu)
- zawiasy czopowe wkręcane, 3 szt.

### CENNIK

Grupa kolorystyczna	Cena w zł netto (brutto)	
	Szkoło: Satyna hartowana	Szkoło: Satyna VSG 2.2.1
PP	765,00 (940,95)	
CPL	700,00 (861,00)	Cena z kolumny obok + dopłata wg tabeli poniżej
CLPL	685,00 (842,55)	
FF	577,00 (709,71)	

### DOPLATA ZA ZMIANĘ SZKLENIA – SZYBA SATYNA VSG 2.2.1

PW-02	PW-03
100,00 (123,00)	50,00 (61,50)

Istnieje możliwość zamiany szyby Satyna VSG 2.2.1 na szybę Czarną VSG 2.2.1 za dopłatą 50%.

### OPCJE ZA DOPLATĄ

NIETYPOWA SZEROKOŚĆ	DOPLATA
szerokość „100”	70,00 (86,10)
szerokość mniejsza niż „60”	430,00 (528,90)
nietyпова szerokość, skrzydło drzwiowe z szybą Satin deco, Lacomat lub Satyna VSG 2.2.1	210,00 (258,30)

NIETYPOWA WYSOKOŚĆ	DOPLATA
krótsze do 60 mm	60,00 (73,80)
krótsze powyżej 60 mm (indywidualna ocena możliwości wykonania) skrzydło drzwiowe z szybą Satin deco, Lacomat lub Satyna VSG 2.2.1.	220,00 (270,60)
modyfikacja modelu związana z nietypową wysokością skrzydła drzwiowego (dotyczy skrzydła krótszego powyżej 60 mm)	100,00 (123,00)
zmiana położenia zamka (zalecana dla drzwi o nietypowej wysokości)	70,00 (86,10)

### WENTYLACJA

podcięcie wentylacyjne	30,00 (36,90)
tuleje wentylacyjne metalowe w kolorze nikiel lub brąz (szt.)	30,00 (36,90)
tuleje wentylacyjne z tworzywa w kolorze czarny mat, biały, złoty, satyna chrom lub chrom (szt.)	16,00 (19,68)
kratka wentylacyjna z tworzywa w kolorze srebrny mat do skrzydła drzwiowego „80”, „90” i „100”	60,00 (73,80)

### INNE

skrzydło drzwiowe bezprzylgowe, system SIMPLE	200,00 (246,00)
skrzydło drzwiowe bezprzylgowe, system przesuwany standardowy naścienny, LOFT naścienny oraz chowany w ścianę	50,00 (61,50)
skrzydło drzwiowe bierne do drzwi dwuskrzydłowych, szer. S2 w mm: 420-609	430,00 (528,90)
skrzydło drzwiowe bierne do drzwi dwuskrzydłowych, szer. S2 w mm: 610, 710, 810, 910	90,00 (110,70)
skrzydło drzwiowe bierne do drzwi dwuskrzydłowych, szer. S2 w mm: 1010	160,00 (196,80)
uszczelka opadająca	99,00 (121,77)

### DOSTĘPNE KOLORY:

#### GRUPA PP

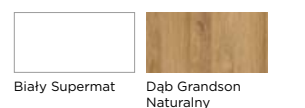

#### GRUPA CPL

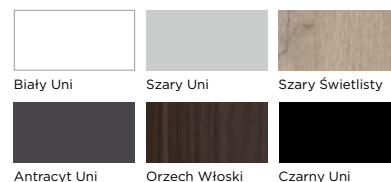

#### GRUPA CLPL

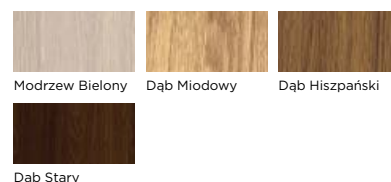

#### GRUPA FF

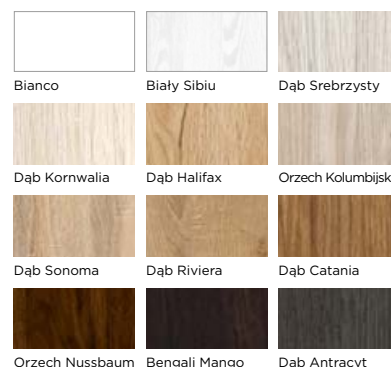

PRESTIGE PX-02, FF Dąb Catania

PRESTIGE  
**PX** /



KOLOR: FF Dąb Śnieżny



PX-01



PX-02



PX-03



PX-04



PX-05



PX-06



PX-07



PX-08



### DOSTĘPNE SZEROKOŚCI

- „60”, „70”, „80”, „90”, inne rozmiary dostępne za dopłatą

### KONSTRUKCJA

- stabilna konstrukcja ramowa z MDF

### WARIANTY OŚCIEŻNIC

- stała: drewniana i MDF
- regulowana: DIN, DUALE, ZOS

### WYPOSAŻENIE

- szyba Satyna hartowana o grubości 4 mm
- jako opcja: szyba Satyna lub Czarna VSG 2.2.1 obustronnie gładka
- zamek wpuszczany na klucz (możliwość zmiany na zamek z blokadą, na wkładkę patentową lub bez dolnego otworu)
- zawiasy czopowe wkręcane, 3 szt.

### CENNIK

Grupa kolorystyczna	Cena w zł netto (brutto)	
	Szkló: Satyna hartowana	Szkló: Satyna VSG 2.2.1
FF	605,00 (744,15)	Cena z kolumny obok + dopłata wg tabeli poniżej

### DOSTĘPNE KOLORY:

#### GRUPA FF

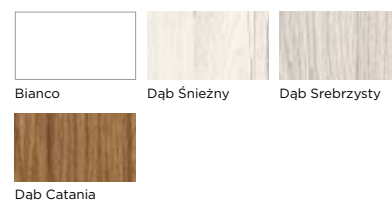

### DOPLATA ZA ZMIANĘ SZKLENIA – SZYBA SATYNA VSG 2.2.1

PX-02	PX-03	PX-04	PX-05	PX-06	PX-07	PX-08
132,00 (162,36)	66,00 (81,18)	66,00 (81,18)	88,00 (108,24)	88,00 (108,24)	44,00 (54,12)	110,00 (135,30)

Istnieje możliwość zamiany szyby Satyna VSG 2.2.1 na szybę Czarną VSG 2.2.1 za dopłatą 50%.

### OPCJE ZA DOPLATĄ

#### NIETYPOWA SZEROKOŚĆ

	DOPLATA
szerokość „100”	70,00 (86,10)
szerokość mniejsza niż „60”	430,00 (528,90)
nietypowa szerokość, skrzydło drzwiowe z szybą Satin deco, Lacomat lub Satyna VSG 2.2.1	210,00 (258,30)

#### NIETYPOWA WYSOKOŚĆ

krótsze do 60 mm	60,00 (73,80)
krótsze powyżej 60 mm (indywidualna ocena możliwości wykonania) skrzydło drzwiowe z szybą Satin deco, Lacomat lub Satyna VSG 2.2.1.	220,00 (270,60)
modyfikacja modelu związana z nietypową wysokością skrzydła drzwiowego (dotyczy skrzydła krótszego powyżej 60 mm)	100,00 (123,00)
zmiana położenia zamka (zalecana dla drzwi o nietypowej wysokości)	70,00 (86,10)

#### WENTYLACJA

podcięcie wentylacyjne	30,00 (36,90)
tuleje wentylacyjne metalowe w kolorze nikiel lub brąz (szt.)	30,00 (36,90)
tuleje wentylacyjne z tworzywa w kolorze czarny mat, biały, złoty, satyna chrom lub chrom (szt.)	16,00 (19,68)
kratka wentylacyjna z tworzywa w kolorze srebrny mat do skrzydła drzwiowego „80”, „90” i „100”	60,00 (73,80)

#### INNE

skrzydło drzwiowe bezprzylgowe, system SIMPLE	200,00 (246,00)
skrzydło drzwiowe bezprzylgowe, system przesuwny standardowy naścienny, LOFT naścienny oraz chowany w ścianę	50,00 (61,50)
skrzydło drzwiowe bierne do drzwi dwuskrzydłowych, szer. S2 w mm: 420-609	430,00 (528,90)
skrzydło drzwiowe bierne do drzwi dwuskrzydłowych, szer. S2 w mm: 610, 710, 810, 910	90,00 (110,70)
skrzydło drzwiowe bierne do drzwi dwuskrzydłowych, szer. S2 w mm: 1010	160,00 (196,80)
uszczelka opadająca	99,00 (121,77)



PRESTIGE PY-02, FF Dąb Śnieżny

# PRESTIGE PY /



KOLOR: FF Dąb Śnieżny



PY-01

PY-02

PY-03

PY-04

PY-05

PY-06

PY-07

PY-08



### DOSTĘPNE SZEROKOŚCI

- „60”, „70”, „80”, „90”, inne rozmiary dostępne za dopłatą

### KONSTRUKCJA

- stabilna konstrukcja ramowa z MDF

### WARIANTY OŚCIEŻNIC

- stała: drewniana i MDF
- regulowana: DIN, DUALE, ZOS

### WYPOSAŻENIE

- szyba Satyna hartowana o grubości 4 mm
- jako opcja: szyba Satyna lub Czarna VSG 2.2.1 obustronnie gładka
- zamek wpuszczany na klucz (możliwość zmiany na zamek z blokadą, na wkładkę patentową lub bez dolnego otworu)
- zawiasy czopowe wkręcane, 3 szt.

### CENNIK

Grupa kolorystyczna	Cena w zł netto (brutto)	
	Szkló: Satyna hartowana	Szkló: Satyna VSG 2.2.1
FF	590,00 (725,70)	Cena z kolumny obok + dopłata wg tabeli poniżej

### DOPLATA ZA ZMIANĘ SZKLENIA – SZYBA SATYNA VSG 2.2.1

PY-02	PY-03	PY-04	PY-05	PY-06	PY-07	PY-08
175,00 (215,25)	70,00 (86,10)	105,00 (129,15)	105,00 (129,15)	105,00 (129,15)	140,00 (172,20)	35,00 (43,05)

Istnieje możliwość zamiany szyby Satyna VSG 2.2.1 na szybę Czarną VSG 2.2.1 za dopłatą 50%.

### DOSTĘPNE KOLORY:

#### GRUPA FF

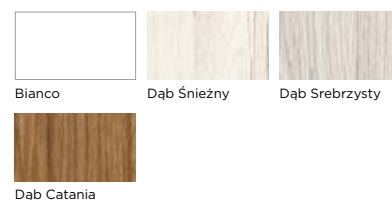

### OPCJE ZA DOPLATĄ

NIETYPOWA SZEROKOŚĆ	DOPLATA
szerokość „100”	70,00 (86,10)
szerokość mniejsza niż „60”	430,00 (528,90)
nietypowa szerokość, skrzydło drzwiowe z szybą Satin deco, Lacomat lub Satyna VSG 2.2.1	210,00 (258,30)

NIETYPOWA WYSOKOŚĆ	DOPLATA
krótsze do 60 mm	60,00 (73,80)
krótsze powyżej 60 mm (indywidualna ocena możliwości wykonania) skrzydło drzwiowe z szybą Satin deco, Lacomat lub Satyna VSG 2.2.1.	220,00 (270,60)
modyfikacja modelu związana z nietypową wysokością skrzydła drzwiowego (dotyczy skrzydła krótszego powyżej 60 mm)	100,00 (123,00)
zmiana położenia zamka (zalecana dla drzwi o nietypowej wysokości)	70,00 (86,10)

WENTYLACJA	DOPLATA
podcięcie wentylacyjne	30,00 (36,90)
tuleje wentylacyjne metalowe w kolorze nikiel lub brąz (szt.)	30,00 (36,90)
tuleje wentylacyjne z tworzywa w kolorze czarny mat, biały, złoty, satyna chrom lub chrom (szt.)	16,00 (19,68)
kratka wentylacyjna z tworzywa w kolorze srebrny mat do skrzydła drzwiowego „80”, „90” i „100”	60,00 (73,80)

INNE	DOPLATA
skrzydło drzwiowe bezprzylgowe, system SIMPLE	200,00 (246,00)
skrzydło drzwiowe bezprzylgowe, system przesuwny standardowy naścienny, LOFT naścienny oraz chowany w ścianę	50,00 (61,50)
skrzydło drzwiowe bierne do drzwi dwuskrzydłowych, szer. S2 w mm: 420-609	430,00 (528,90)
skrzydło drzwiowe bierne do drzwi dwuskrzydłowych, szer. S2 w mm: 610, 710, 810, 910	90,00 (110,70)
skrzydło drzwiowe bierne do drzwi dwuskrzydłowych, szer. S2 w mm: 1010	160,00 (196,80)
uszczelka opadająca	99,00 (121,77)





PRESTIGE PZ-05, FF Dąb Halifax

# PRESTIGE PZ /

KOLOR: FF Dąb Antracyt



PZ-01



PZ-02



PZ-03



PZ-04



PZ-05



PZ-06



### DOSTĘPNE SZEROKOŚCI

- „60”, „70”, „80”, „90”, inne rozmiary dostępne za dopłatą

### KONSTRUKCJA

- stabilna konstrukcja ramowa z MDF

### WARIANTY OŚCIEŻNIC

- stała: drewniana i MDF
- regulowana: DIN, DUALE, ZOS

### WYPOSAŻENIE

- szyba Satyna hartowana o grubości 4 mm
- jako opcja: szyba Satyna lub Czarna VSG 2.2.1 obustronnie gładka
- zamek wpuszczany na klucz (możliwość zmiany na zamek z blokadą, na wkładkę patentową lub bez dolnego otworu)
- zawiasy czopowe wkręcane, 3 szt.

### CENNIK

Grupa kolorystyczna	Cena w zł netto (brutto)	
	Szkló: Satyna hartowana	Szkló: Satyna VSG 2.2.1
PP	770,00 (947,10)	
CPL	707,00 (869,61)	Cena z kolumny obok + dopłata wg tabeli poniżej
CLPL	690,00 (848,70)	
FF	583,00 (717,09)	

### DOPLATA ZA ZMIANĘ SZKLENIA – SZYBA SATYNA VSG 2.2.1

PZ-02	PZ-03	PZ-04	PZ-05	PZ-06
112,00 (137,76)	56,00 (68,88)	56,00 (68,88)	56,00 (68,88)	84,00 (103,32)

Istnieje możliwość zamiany szyby Satyna VSG 2.2.1 na szybę Czarną VSG 2.2.1 za dopłatą 50%.

### OPCJE ZA DOPLATĄ

NIETYPOWA SZEROKOŚĆ	DOPLATA
szerokość „100”	70,00 (86,10)
szerokość mniejsza niż „60”	430,00 (528,90)
nietyпова szerokość, skrzydła drzwiowe z szybą Satin deco, Lacomat lub Satyna VSG 2.2.1	210,00 (258,30)

NIETYPOWA WYSOKOŚĆ	DOPLATA
krótsze do 60 mm	60,00 (73,80)
krótsze powyżej 60 mm (indywidualna ocena możliwości wykonania)	220,00 (270,60)
skrzydło drzwiowe z szybą Satin deco, Lacomat lub Satyna VSG 2.2.1	
dłuższe do 470 mm (indywidualna ocena możliwości wykonania)	220,00 (270,60)
skrzydło drzwiowe z szybą Satin deco, Lacomat lub Satyna VSG 2.2.1	
modyfikacja modelu związana z nietypową wysokością skrzydła drzwiowego (dotyczy skrzydła dłuższego oraz krótszego powyżej 60 mm)	100,00 (123,00)
dodatkowy zawias (wymagany dla skrzydła drzwiowego dłuższego, od 110 mm do 470 mm)	25,00 (30,75)
dodatkowy zawias w systemie bezprzylgowym SIMPLE (wymagany dla skrzydła drzwiowego dłuższego, od 110 mm do 470 mm)	90,00 (110,70)
zmiana położenia zamka (zalecana dla drzwi o nietypowej wysokości)	70,00 (86,10)

WENTYLACJA	DOPLATA
podcięcie wentylacyjne	30,00 (36,90)
tuleje wentylacyjne metalowe w kolorze nikiel lub brąz (szt.)	30,00 (36,90)
tuleje wentylacyjne z tworzywa w kolorze czarny mat, biały, złoty, satyna chrom lub chrom (szt.)	16,00 (19,68)
kratka wentylacyjna z tworzywa w kolorze srebrny mat do skrzydła drzwiowego „80”, „90” i „100”	60,00 (73,80)

INNE	DOPLATA
skrzydło drzwiowe bezprzylgowe, system SIMPLE	200,00 (246,00)
skrzydło drzwiowe bezprzylgowe, system przesuwany standardowy naścienny, LOFT naścienny oraz chowany w ścianę	50,00 (61,50)
skrzydło drzwiowe bierne do drzwi dwuskrzydłowych, szer. S2 w mm: 420-609	430,00 (528,90)
skrzydło drzwiowe bierne do drzwi dwuskrzydłowych, szer. S2 w mm: 610, 710, 810, 910	90,00 (110,70)
skrzydło drzwiowe bierne do drzwi dwuskrzydłowych, szer. S2 w mm: 1010	160,00 (196,80)
uszczelka opadająca	99,00 (121,77)

### DOSTĘPNE KOLORY:

#### GRUPA PP

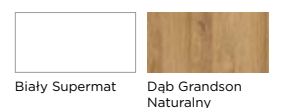

#### GRUPA CPL

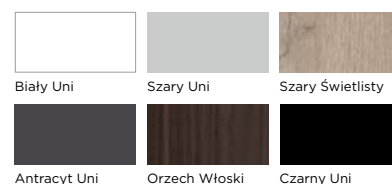

#### GRUPA CLPL

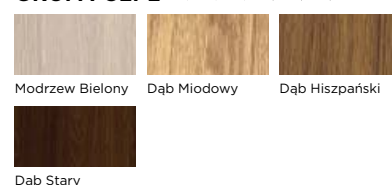

#### GRUPA FF

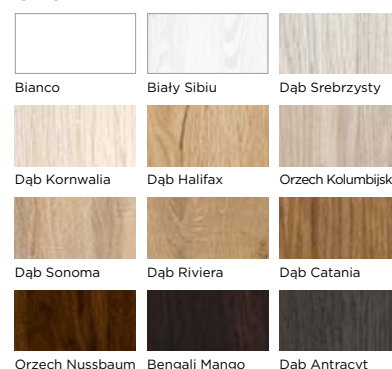

BASIC PRESTON 01, FF Dąb Kornwallia



# DRZWI WEWNĘTRZNE

## ／ **BASIC**

Ponadczasowe, wytrzymałe i funkcjonalne. Drzwi z kolekcji BASIC doskonale komponują się z każdą przestrzenią, zarówno domową, jak i biurową. Dostępne w szerokiej gamie kolorów i przeszkleń.



# BASIC STANDARD

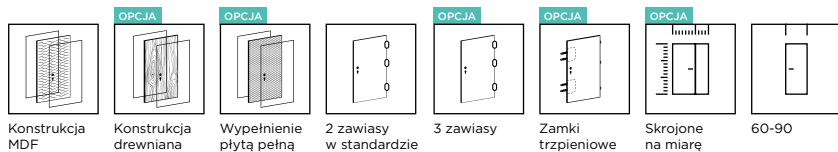

BASIC Standard 01, CPL Szary Uni



STANDARD 01  
FF Dąb Srebrzysty

## CENNIK

Grupa kolorystyczna	Cena w zł netto (brutto)
PVC	550,00 (676,50)
PP	450,00 (553,50)
CPL	397,00 (488,31)
CLPL	385,00 (473,55)
FF	268,00 (329,64)
LAK	220,00 (270,60)
laminat HPL	wycena indywidualna

## DOSTĘPNE SZEROKOŚCI

- „60”, „70”, „80”, „90”, inne rozmiary dostępne za dopłatą
- minimalna szerokość skrzydła: 244 mm
- maksymalna szerokość skrzydła: 1144 mm.

## KONSTRUKCJA

- ramiak MDF (ramiak drewniany dostępny za dopłatą)
- wypełnienie: stabilizująca warstwa „plaster miodu”
- powierzchnia z płyty HDF o grubości 3 mm

## WYPOSAŻENIE

- zamek wpuszczany na klucz (możliwość zmiany na zamek z blokadą, na wkładkę patentową lub bez dolnego otworu)
- zawiasy czopowe wkręcane, 2 szt. (3 szt. w skrzydle drzwiowym „90”)

## WARIANTY OŚCIEŻNIC

- stała: drewniana i MDF
- regulowana: DIN, DUALE, ZOS
- stalowa: stała, kątowna – duża, regulowana



## OPCJE ZA DOPŁATĄ

NIETYPOWA SZEROKOŚĆ	DOPŁATA
szerokość „100” i „110”	70,00 (86,10)
węższe do 5 mm	70,00 (86,10)
węższe powyżej 5 mm	95,00 (116,85)
szersze	95,00 (116,85)

NIETYPOWA WYSOKOŚĆ	DOPŁATA
krótsze do 60 mm	50,00 (61,50)
krótsze powyżej 60 mm	60,00 (73,80)
dłuższe do 10 mm	60,00 (73,80)
dłuższe od 11 mm do 450 mm (nie dotyczy grupy kolorystycznej LAK)	140,00 (172,20)
dotądki zawias (wymagany dla skrzydeł drzwiowych: „110”, dłuższych od 110 mm do 450 mm, oraz wypełnionych płytą pełną)	20,00 (24,60)
dotądki zawias w systemie bezprzylgowym SIMPLE (wymagany dla skrzydeł drzwiowych: „110”, dłuższych od 110 mm do 450 mm, oraz wypełnionych płytą pełną)	90,00 (110,70)
dotądki zawias do drzwi rewersyjnych (wymagany dla skrzydeł drzwiowych: „110”, dłuższych od 110 mm do 450 mm, oraz wypełnionych płytą pełną)	150,00 (184,50)
zmiana położenia zamka (zalecana dla drzwi o nietypowej wysokości)	70,00 (86,10)

WENTYLACJA	DOPŁATA
podcięcie wentylacyjne	30,00 (36,90)
tuleje wentylacyjne z tworzywa (kpl.)	20,00 (24,60)
tuleje wentylacyjne z tworzywa w kolorze czarny mat, biały, złoty, satyna chrom lub chrom (szt.)	16,00 (19,68)
tuleje wentylacyjne metalowe w kolorze nikiel lub brąz (szt.)	30,00 (36,90)
kratka wentylacyjna z tworzywa w wybranym kolorze: biały, dąb bielony, dąb halifax, dąb srebrzysty, dąb srebry mat, szary świetlisty, dąb stary, orzech włoski, orzech nussbaum	60,00 (73,80)
kratka wentylacyjna ze stali nierdzewnej	240,00 (295,20)

INNE	DOPŁATA
ramiak drewniany	50,00 (61,50)
wypełnienie płytą pełną (należy uwzględnić dopłatę za dotądki zawias)	120,00 (147,60)
skrzydło drzwiowe dwukolorowe	50,00%
skrzydło drzwiowe, system CONTRAST	55,00 (67,65)
skrzydło drzwiowe, system CONTRAST ABS	70,00 (86,10)
krawędź przylgowa SOFT w kolorze: Biały Uni, Czarny Uni, Dąb Srebrzysty, Dąb Kornwalia, Dąb Halifax, Dąb Riviera, Bengali Mango, Orzech Nussbaum	40,00 (49,20)
skrzydło drzwiowe bezprzylgowe, system SIMPLE	200,00 (246,00)
skrzydło drzwiowe bezprzylgowe, system przesuwany standardowy naścienny, LOFT naścienny oraz chowany w ścianę	50,00 (61,50)
skrzydło drzwiowe bezprzylgowe, system przesuwany MAGIC	100,00 (123,00)
skrzydło drzwiowe rewersyjne	300,00 (369,00)
skrzydło drzwiowe bierne do drzwi dwuskrzydłowych (należy uwzględnić dopłatę za ramiak drewniany)	90,00 (110,70)
skrzydło drzwiowe bierne do drzwi dwuskrzydłowych, szerokość S2 mniejsza niż 610 mm (należy uwzględnić dopłatę za ramiak drewniany)	185,00 (227,55)
wzmocnienie pod samozamykacz	45,00 (55,35)
felc 20 mm	60,00 (73,80)
zamek na wkładkę, trzpieniowy (w ościeżnicy należy uwzględnić dopłatę za zaczep regulowany)	50,00 (61,50)
zamek górny na wkładkę	40,00 (49,20)
zamek górny na wkładkę, trzpieniowy (w ościeżnicy należy uwzględnić dopłatę za zaczep regulowany)	40,00 (49,20)
wielopunktowy zamek listwowy (dotyczy skrzydła drzwiowego z ościeżnicą stałą drewnianą lub MDF)	390,00 (479,70)
zawiasy regulowane w trzech płaszczyznach 3D (dostępne w komplecie z ościeżnicą wyposażoną w zawiasy 3D)	40,00 (49,20)
wizjer panoramiczny 200°	100,00 (123,00)
uszczelka opadająca	99,00 (121,77)
wzmocnienie dwustronne poziomym panelem blachy ze stali nierdzewnej o wysokości do 170 mm lub możliwość zastosowania innych wymiarów paneli zarówno w układzie poziomym, jak i pionowym	wycena indywidualna

BULAJ Z SZYBĄ LACOMAT LUB PRZEZROCZYSTĄ W KOLORZE NIKIEL, CZARNY LUB ZŁOTY	DOPŁATA
Ø zewn. 240 mm, Ø wewn. 135 mm (minimalna szerokość skrzydła 340 mm)	370,00 (455,10)
Ø zewn. 320 mm, Ø wewn. 215 mm (minimalna szerokość skrzydła 420 mm)	510,00 (627,30)
Ø zewn. 400 mm, Ø wewn. 280 mm (minimalna szerokość skrzydła 500 mm)	700,00 (861,00)
przeszklenie szybą bezpieczną lub lustrem weneckim	wycena indywidualna

## DOSTĘPNE KOLORY:

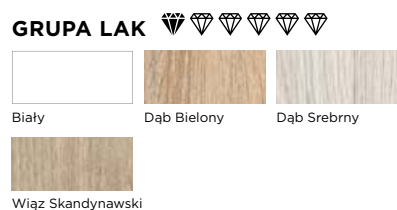
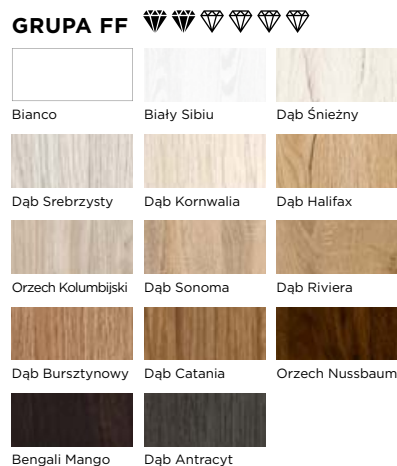
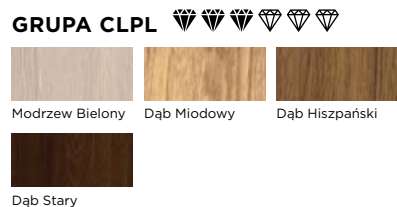
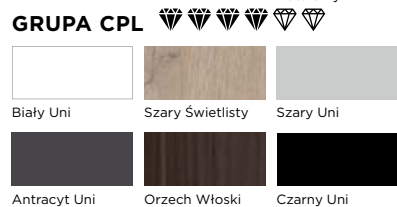
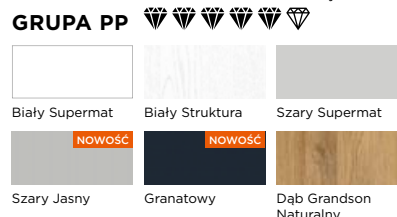
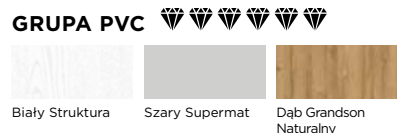

# BASIC ASTORIA MIRROR



Konstrukcja  
MDF



OPCJA  
Konstrukcja  
drewniana

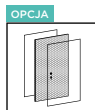

OPCJA  
Wypełnienie  
płytą pełną



2 zawiasy  
w standardzie

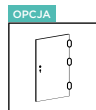

OPCJA  
3 zawiasy



Nowoczesne  
okucia



Czarne, białe  
lub złote zawiasy

BASIC ASTORIA MIRROR, CPL Szary Uni, ościeżnica CPL Biały Uni



KOLOR: CPL Szary Uni

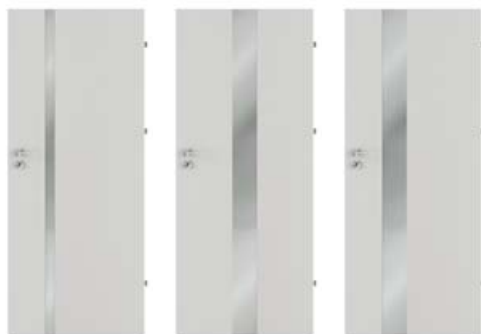

01

02

03

## CENNIK

Grupa kolorystyczna	Szklenie	Cena w zł netto (brutto)
PP	Lustro grafitowe	880,00 (1082,40)
CPL		730,00 (897,90)
CLPL		720,00 (885,60)
FF		640,00 (787,20)

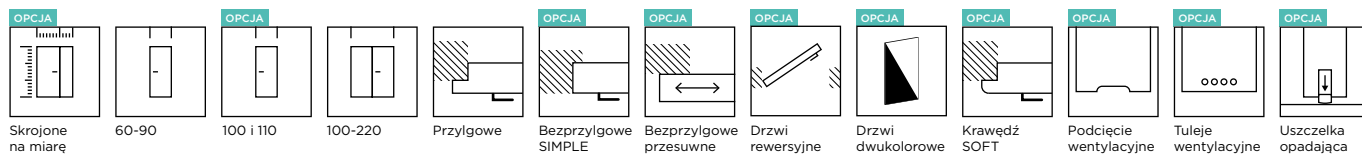

## DOSTĘPNE SZEROKOŚCI

- „60”, „70”, „80”, „90”, inne rozmiary dostępne za dopłatą

## KONSTRUKCJA

- ramiak MDF (ramiak drewniany dostępny za dopłatą)
- wypełnienie stabilizującą warstwą „plaster miodu” (wypełnienie płytą pełną za dopłatą)
- powierzchnia z płyty HDF o grubości 6 mm (3 mm w przypadku wypełnienia płytą pełną)

## WARIANTY OŚCIEŻNIC

- stała: MDF
- regulowana: DIN

## OPCJE ZA DOPLATĄ

NIETYPOWA SZEROKOŚĆ	DOPLATA
szerokość „100” i „110”	70,00 (86,10)
węższe do 5 mm	70,00 (86,10)
węższe powyżej 5 mm	95,00 (116,85)
szersze	95,00 (116,85)

NIETYPOWA WYSOKOŚĆ	DOPLATA
krótsze do 60 mm	50,00 (61,50)
krótsze powyżej 60 mm	60,00 (73,80)
dłuższe do 10 mm	60,00 (73,80)
dłuższe od 11 mm do 450 mm	140,00 (172,20)
dotądki zawias (wymagany dla skrzydeł drzwiowych: „110”, dłuższych od 110 mm do 450 mm oraz wypełnionych płytą pełną)	20,00 (24,60)
dotądki zawias w systemie bezprzylgowym SIMPLE (wymagany dla skrzydeł drzwiowych dłuższych od 110 mm do 450 mm oraz wypełnionych płytą pełną)	90,00 (110,70)
dotądki zawias w drzwiach rewersyjnych (wymagany dla skrzydeł drzwiowych: „110”, dłuższych od 110 mm do 450 mm, oraz wypełnionych płytą pełną)	150,00 (184,50)
zmiana położenia zamka (zalecana dla drzwi o nietypowej wysokości)	70,00 (86,10)

## WENTYLACJA

podcięcie wentylacyjne	30,00 (36,90)
tuleje wentylacyjne z tworzywa w kolorze czarny mat, biały, złoty, satyna chrom lub chrom (szt.), dostępne tylko dla typu 01 w szerokości min. „70”	16,00 (19,68)
tuleje wentylacyjne metalowe w kolorze nikiel lub brąz (szt.), dostępne tylko dla typu 01 w szerokości min. „70”	30,00 (36,90)

## INNE

ramiak drewniany	50,00 (61,50)
wypełnienie płytą pełną (należy uwzględnić dopłatę za dodatkowy zawias, zmianie ulega grubość płyty HDF na 3 mm)	120,00 (147,60)
zawiasy regulowane w trzech płaszczyznach 3D (dostępne w komplecie z ościeżnicą wyposażoną w zawiasy 3D)	40,00 (49,20)
skrzydło drzwiowe dwukolorowe	50,00%
skrzydło drzwiowe, system CONTRAST	55,00 (67,65)
skrzydło drzwiowe, system CONTRAST ABS	70,00 (86,10)
krawędź przylgowa SOFT w kolorze: Biały Uni, Czarny Uni, Dąb Srebrzysty, Dąb Kornwalia, Dąb Halifax, Dąb Riviera, Bengali Mango, Orzech Nussbaum	40,00 (49,20)
skrzydło drzwiowe bezprzylgowe, system SIMPLE	200,00 (246,00)
skrzydło drzwiowe bezprzylgowe, system przesuwne standardowy naścienny, LOFT naścienny oraz chowany w ścianę	50,00 (61,50)
skrzydło drzwiowe bezprzylgowe, system przesuwne MAGIC	100,00 (123,00)
skrzydło drzwiowe rewersyjne	300,00 (369,00)
skrzydło drzwiowe bierne do drzwi dwuskrzydłowych (należy uwzględnić dopłatę za ramiak drewniany)	90,00 (110,70)
wzmocnienie pod samozamykacz	45,00 (55,35)
felc 20 mm	60,00 (73,80)
uszczelka opadająca	99,00 (121,77)

## WYPOSAŻENIE

- lustro grafitowe o szer. 55 mm w modelu ASTORIA 01 lub o szer. 155 mm w modelach ASTORIA 02 i ASTORIA 03
- zamek wpuszczany na klucz (możliwość zmiany na zamek z blokadą, na wkładkę patentową lub bez dolnego otworu)
- zawiasy czopowe wkręcane BRILLIANT w kolorze nikiel, 2 szt. (3 szt. w skrzydle drzwiowym „90”). Możliwość zmiany koloru na inny dostępny, bez dopłaty  
Zawiasy dwubolcowe w kolorze cynk biały w skrzydle drzwiowym wypełnionym płytą pełną (3 szt.)

## DOSTĘPNE KOLORY:

### GRUPA PP

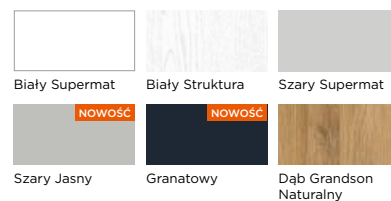

### GRUPA CPL

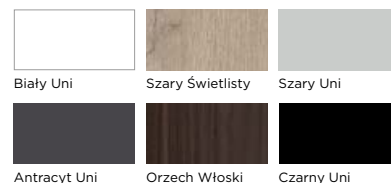

### GRUPA CLPL

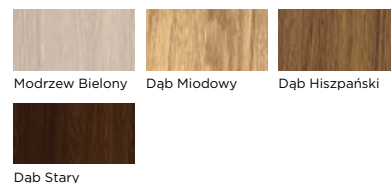

### GRUPA FF

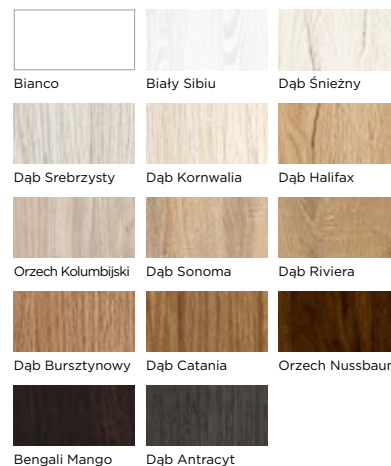



# BASIC ASTORIA BLACK



Konstrukcja  
MDF



OPCJA  
Konstrukcja  
drewniana

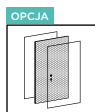

OPCJA  
Wypełnienie  
płytą pełną



2 zawiasy  
w standardzie

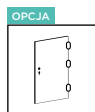

OPCJA  
3 zawiasy



Nowoczesne  
okucia



Czarne, białe  
lub złote zawiasy

BASIC ASTORIA BLACK, FF Bianco, ościeżnica Czarny Uni, obrzeże Czarny Uni



KOLOR: FF Bianco

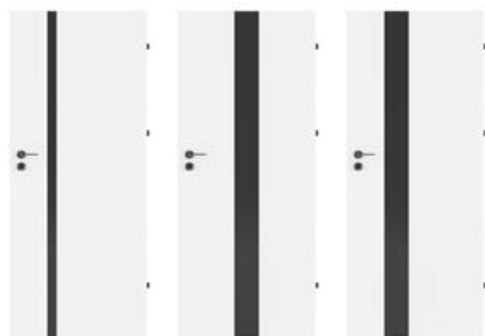

01

02

03

## CENNIK

Grupa kolorystyczna	Szklenie	Cena w zł netto (brutto)
PP	Czarny Lacobel	800,00 (984,00)
CPL		660,00 (811,80)
CLPL		650,00 (799,50)
FF		565,00 (694,95)



## DOSTĘPNE SZEROKOŚCI

- „60”, „70”, „80”, „90”, inne rozmiary dostępne za dopłatą

## KONSTRUKCJA

- ramiak MDF (ramiak drewniany dostępny za dopłatą)
- wypełnienie stabilizującą warstwą „plaster miodu” (wypełnienie płytą pełną za dopłatą)
- powierzchnia z płyty HDF o grubości 6 mm (3 mm w przypadku wypełnienia płytą pełną)

## WARIANTY OŚCIEŻNIC

- stała: MDF
- regulowana: DIN

## OPCJE ZA DOPLATĄ

### NIETYPOWA SZEROKOŚĆ

szerość	DOPLATA
szerość „100” i „110”	70,00 (86,10)
węższe do 5 mm	70,00 (86,10)
węższe powyżej 5 mm	95,00 (116,85)
szersze	95,00 (116,85)

### NIETYPOWA WYSOKOŚĆ

krótsze do 60 mm	50,00 (61,50)
krótsze powyżej 60 mm	60,00 (73,80)
dłuższe do 10 mm	60,00 (73,80)
dłuższe od 11 mm do 450 mm	140,00 (172,20)
dotądki zawias (wymagany dla skrzydeł drzwiowych: „110”, dłuższych od 110 mm do 450 mm oraz wypełnionych płytą pełną)	20,00 (24,60)
dotądki zawias w systemie bezprzylgowym SIMPLE (wymagany dla skrzydeł drzwiowych dłuższych od 110 mm do 450 mm oraz wypełnionych płytą pełną)	90,00 (110,70)
dotądki zawias w drzwiach rewersyjnych (wymagany dla skrzydeł drzwiowych: „110”, dłuższych od 110 mm do 450 mm, oraz wypełnionych płytą pełną)	150,00 (184,50)
zmiana położenia zamka (zalecana dla drzwi o nietypowej wysokości)	70,00 (86,10)

### WENTYLACJA

podcięcie wentylacyjne	30,00 (36,90)
tuleje wentylacyjne z tworzywa w kolorze czarny mat, biały, złoty, satyna chrom lub chrom (szt.), dostępne tylko dla typu 01 w szerokości min. „70”	16,00 (19,68)
tuleje wentylacyjne metalowe w kolorze nikiel lub brąz (szt.), dostępne tylko dla typu 01 w szerokości min. „70”	30,00 (36,90)

### INNE

ramiak drewniany	50,00 (61,50)
wypełnienie płytą pełną (należy uwzględnić dopłatę za dodatkowy zawias, zmianie ulega grubość płyty HDF na 3 mm)	120,00 (147,60)
zawiasy regulowane w trzech płaszczyznach 3D (dostępne w komplecie z ościeżnicą wyposażoną w zawiasy 3D)	40,00 (49,20)
skrzydło drzwiowe dwukolorowe	50,00%
skrzydło drzwiowe, system CONTRAST	55,00 (67,65)
skrzydło drzwiowe, system CONTRAST ABS	70,00 (86,10)
krawędź przylgowa SOFT w kolorze: Biały Uni, Czarny Uni, Dąb Srebrzysty, Dąb Kornwalia, Dąb Halifax, Dąb Riviera, Bengali Mango, Orzech Nussbaum	40,00 (49,20)
skrzydło drzwiowe bezprzylgowe, system SIMPLE	200,00 (246,00)
skrzydło drzwiowe bezprzylgowe, system przesuwany standardowy naścienny, LOFT naścienny oraz chowany w ścianę	50,00 (61,50)
skrzydło drzwiowe bezprzylgowe, system przesuwany MAGIC	100,00 (123,00)
skrzydło drzwiowe rewersyjne	300,00 (369,00)
skrzydło drzwiowe bierne do drzwi dwuskrzydłowych (należy uwzględnić dopłatę za ramiak drewniany)	90,00 (110,70)
wzmocnienie pod samozamykacz	45,00 (55,35)
felc 20 mm	60,00 (73,80)
uszczelka opadająca	99,00 (121,77)

## WYPOSAŻENIE

- czarny lacobel o szer. 55 mm w modelu ASTORIA 01 lub o szer. 155 mm w modelach ASTORIA 02 i ASTORIA 03
- zamek wpuszczany na klucz (możliwość zmiany na zamek z blokadą, na wkładkę patentową lub bez dolnego otworu)
- zawiasy czopowe wkręcane BRILLIANT w kolorze czarnym, 2 szt. (3 szt. w skrzydle drzwiowym „90”). Możliwość zmiany koloru na inny dostępny, bez dopłaty  
Zawiasy dwubolcowe w kolorze cynk biały w skrzydle drzwiowym wypełnionym płytą pełną (3 szt.)

## DOSTĘPNE KOLORY:

### GRUPA PP

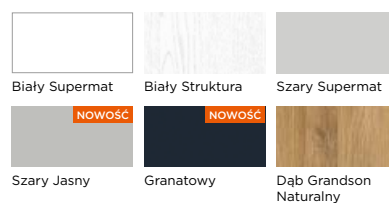

### GRUPA CPL

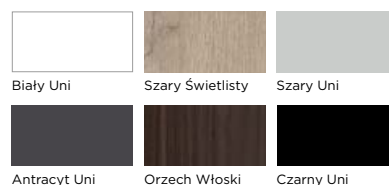

### GRUPA CLPL

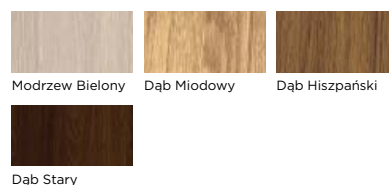

### GRUPA FF

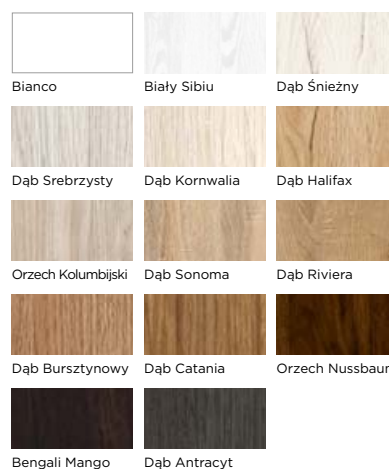

# BASIC ASTORIA GOLD



Konstrukcja  
MDF



OPCJA  
Konstrukcja  
drewniana

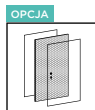

OPCJA  
Wypełnienie  
płytą pełną



2 zawiasy  
w standardzie

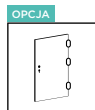

OPCJA  
3 zawiasy



Nowoczesne  
okucia



Czarne, białe  
lub złote zawiasy

BASIC ASTORIA GOLD, FF Bengali Mango, ościeżnica Bengali Mango, obrzeże Bengali Mango



KOLOR: FF Bengali Mango



01

02

03

## CENNIK

Grupa kolorystyczna	Szklenie	Cena w zł netto (brutto)
PP		880,00 (1082,40)
CPL	Złoty Lacobel	730,00 (897,90)
CLPL		720,00 (885,60)
FF		640,00 (787,20)



## DOSTĘPNE SZEROKOŚCI

- „60”, „70”, „80”, „90”, inne rozmiary dostępne za dopłatą

## KONSTRUKCJA

- ramiak MDF (ramiak drewniany dostępny za dopłatą)
- wypełnienie stabilizującą warstwą „plaster miodu” (wypełnienie płytą pełną za dopłatą)
- powierzchnia z płyty HDF o grubości 6 mm (3 mm w przypadku wypełnienia płytą pełną)

## WARIANTY OŚCIEŻNIC

- stała: MDF
- regulowana: DIN

## OPCJE ZA DOPLATĄ

### NIETYPOWA SZEROKOŚĆ

NIETYPOWA SZEROKOŚĆ	DOPLATA
szerokość „100” i „110”	70,00 (86,10)
węższe do 5 mm	70,00 (86,10)
węższe powyżej 5 mm	95,00 (116,85)
szersze	95,00 (116,85)

### NIETYPOWA WYSOKOŚĆ

krótsze do 60 mm	50,00 (61,50)
krótsze powyżej 60 mm	60,00 (73,80)
dłuższe do 10 mm	60,00 (73,80)
dłuższe od 11 mm do 450 mm	140,00 (172,20)
dotądki zawias (wymagany dla skrzydeł drzwiowych: „110”, dłuższych od 110 mm do 450 mm oraz wypełnionych płytą pełną)	20,00 (24,60)
dotądki zawias w systemie bezprzylgowym SIMPLE (wymagany dla skrzydeł drzwiowych dłuższych od 110 mm do 450 mm oraz wypełnionych płytą pełną)	90,00 (110,70)
dotądki zawias w drzwiach rewersyjnych (wymagany dla skrzydeł drzwiowych: „110”, dłuższych od 110 mm do 450 mm, oraz wypełnionych płytą pełną)	150,00 (184,50)
zmiana położenia zamka (zalecana dla drzwi o nietypowej wysokości)	70,00 (86,10)

### WENTYLACJA

podcięcie wentylacyjne	30,00 (36,90)
tuleje wentylacyjne z tworzywa w kolorze czarny mat, biały, złoty, satyna chrom lub chrom (szt.), dostępne tylko dla typu 01 w szerokości min. „70”	16,00 (19,68)
tuleje wentylacyjne metalowe w kolorze nikiel lub brąz (szt.), dostępne tylko dla typu 01 w szerokości min. „70”	30,00 (36,90)

### INNE

ramiak drewniany	50,00 (61,50)
wypełnienie płytą pełną (należy uwzględnić dopłatę za dodatkowy zawias, zmianie ulega grubość płyty HDF na 3 mm)	120,00 (147,60)
zawiasy regulowane w trzech płaszczyznach 3D (dostępne w komplecie z ościeżnicą wyposażoną w zawiasy 3D)	40,00 (49,20)
skrzydło drzwiowe dwukolorowe	50,00%
skrzydło drzwiowe, system CONTRAST	55,00 (67,65)
skrzydło drzwiowe, system CONTRAST ABS	70,00 (86,10)
krawędź przylgowa SOFT w kolorze: Biały Uni, Czarny Uni, Dąb Srebrzysty, Dąb Kornwalia, Dąb Halifax, Dąb Riviera, Bengali Mango, Orzech Nussbaum	40,00 (49,20)
skrzydło drzwiowe bezprzylgowe, system SIMPLE	200,00 (246,00)
skrzydło drzwiowe bezprzylgowe, system przesuwany standardowy naścienny, LOFT naścienny oraz chowany w ścianę	50,00 (61,50)
skrzydło drzwiowe bezprzylgowe, system przesuwany MAGIC	100,00 (123,00)
skrzydło drzwiowe rewersyjne	300,00 (369,00)
skrzydło drzwiowe bierne do drzwi dwuskrzydłowych (należy uwzględnić dopłatę za ramiak drewniany)	90,00 (110,70)
wzmocnienie pod samozamykacz	45,00 (55,35)
felc 20 mm	60,00 (73,80)
uszczelka opadająca	99,00 (121,77)

## WYPOSAŻENIE

- złoty iacobel o szer. 55 mm w modelu ASTORIA 01 lub o szer. 155 mm w modelach ASTORIA 02 i ASTORIA 03
- zamek wpuszczany na klucz (możliwość zmiany na zamek z blokadą, na wkładkę patentową lub bez dolnego otworu)
- zawiasy czopowe wkręcane BRILLIANT w kolorze złotym, 2 szt. (3 szt. w skrzydle drzwiowym „90”). Możliwość zmiany koloru na inny dostępny, bez dopłaty  
Zawiasy dwubolcowe w kolorze cynk biały w skrzydle drzwiowym wypełnionym płytą pełną (3 szt.)

## DOSTĘPNE KOLORY:

### GRUPA PP

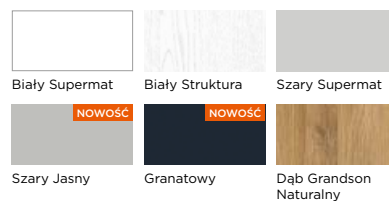

### GRUPA CPL

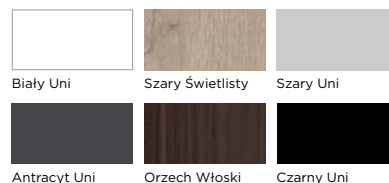

### GRUPA CLPL

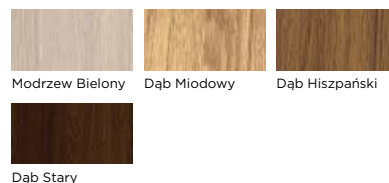

### GRUPA FF

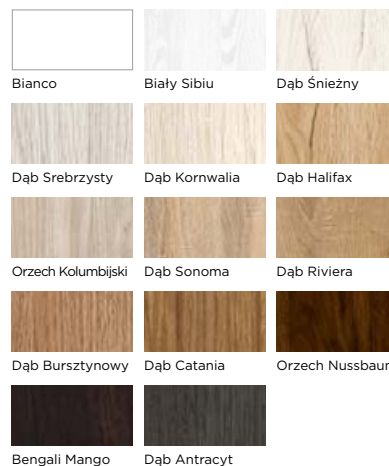



# BASIC ASTORIA WHITE



Konstrukcja  
MDF



OPCJA  
Konstrukcja  
drewniana

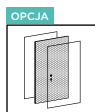

OPCJA  
Wypełnienie  
płytą pełną



2 zawiasy  
w standardzie

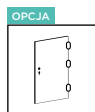

OPCJA  
3 zawiasy



Nowoczesne  
okucia



Czarne, białe  
lub złote zawiasy

BASIC ASTORIA WHITE, CPL biały Uni, ościeżnica CPL biały Uni, obrzeże CPL biały Uni



KOLOR: CPL biały Uni



01

02

03

## CENNIK

Grupa kolorystyczna	Szklenie	Cena w zł netto (brutto)
PP	Biały Lacobel	880,00 (1082,40)
CPL		730,00 (897,90)
CLPL		720,00 (885,60)
FF		640,00 (787,20)

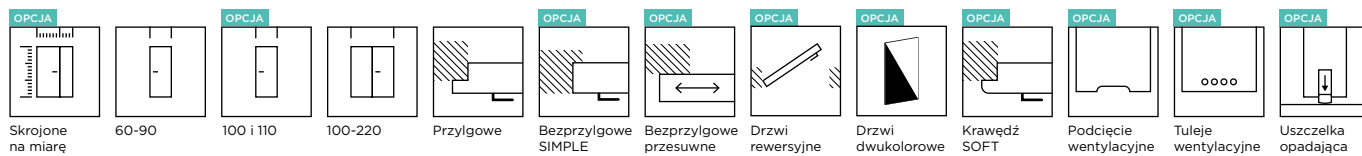

## DOSTĘPNE SZEROKOŚCI

- „60”, „70”, „80”, „90”, inne rozmiary dostępne za dopłatą

## KONSTRUKCJA

- ramiak MDF (ramiak drewniany dostępny za dopłatą)
- wypełnienie stabilizującą warstwą „plaster miodu” (wypełnienie płytą pełną za dopłatą)
- powierzchnia z płyty HDF o grubości 6 mm (3 mm w przypadku wypełnienia płytą pełną)

## WARIANTY OŚCIEŻNIC

- stała: MDF
- regulowana: DIN

## OPCJE ZA DOPLATĄ

### NIETYPOWA SZEROKOŚĆ

NIETYPOWA SZEROKOŚĆ	DOPLATA
szerokość „100” i „110”	70,00 (86,10)
węższe do 5 mm	70,00 (86,10)
węższe powyżej 5 mm	95,00 (116,85)
szersze	95,00 (116,85)

### NIETYPOWA WYSOKOŚĆ

krótsze do 60 mm	50,00 (61,50)
krótsze powyżej 60 mm	60,00 (73,80)
dłuższe do 10 mm	60,00 (73,80)
dłuższe od 11 mm do 450 mm	140,00 (172,20)
dotatkowy zawias (wymagany dla skrzydeł drzwiowych: „110”, dłuższych od 110 mm do 450 mm oraz wypełnionych płytą pełną)	20,00 (24,60)
dotatkowy zawias w systemie bezprzylgowym SIMPLE (wymagany dla skrzydeł drzwiowych dłuższych od 110 mm do 450 mm oraz wypełnionych płytą pełną)	90,00 (110,70)
dotatkowy zawias w drzwiach rewersyjnych (wymagany dla skrzydeł drzwiowych: „110”, dłuższych od 110 mm do 450 mm, oraz wypełnionych płytą pełną)	150,00 (184,50)
zmiana położenia zamka (zalecana dla drzwi o nietypowej wysokości)	70,00 (86,10)

### WENTYLACJA

podcięcie wentylacyjne	30,00 (36,90)
tuleje wentylacyjne z tworzywa w kolorze czarny mat, biały, złoty, satyna chrom lub chrom (szt.), dostępne tylko dla typu 01 w szerokości min. „70”	16,00 (19,68)
tuleje wentylacyjne metalowe w kolorze nikiel lub brąz (szt.), dostępne tylko dla typu 01 w szerokości min. „70”	30,00 (36,90)

### INNE

ramiak drewniany	50,00 (61,50)
wypełnienie płytą pełną (należy uwzględnić dopłatę za dodatkowy zawias, zmianie ulega grubość płyty HDF na 3 mm)	120,00 (147,60)
zawiasy regulowane w trzech płaszczyznach 3D (dostępne w komplecie z ościeżnicą wyposażoną w zawiasy 3D)	40,00 (49,20)
skrzydło drzwiowe dwukolorowe	50,00%
skrzydło drzwiowe, system CONTRAST	55,00 (67,65)
skrzydło drzwiowe, system CONTRAST ABS	70,00 (86,10)
krawędź przylgowa SOFT w kolorze: Biały Uni, Czarny Uni, Dąb Srebrzysty, Dąb Kornwalia, Dąb Halifax, Dąb Riviera, Bengali Mango, Orzech Nussbaum	40,00 (49,20)
skrzydło drzwiowe bezprzylgowe, system SIMPLE	200,00 (246,00)
skrzydło drzwiowe bezprzylgowe, system przesuwany standardowy naścienny, LOFT naścienny oraz chowany w ścianę	50,00 (61,50)
skrzydło drzwiowe bezprzylgowe, system przesuwany MAGIC	100,00 (123,00)
skrzydło drzwiowe rewersyjne	300,00 (369,00)
skrzydło drzwiowe bierne do drzwi dwuskrzydłowych (należy uwzględnić dopłatę za ramiak drewniany)	90,00 (110,70)
wzmocnienie pod samozamykacz	45,00 (55,35)
felc 20 mm	60,00 (73,80)
uszczelka opadająca	99,00 (121,77)

## WYPOSAŻENIE

- biały iacobel o szer. 55 mm w modelu ASTORIA 01 lub o szer. 155 mm w modelach ASTORIA 02 i ASTORIA 03
- zamek wpuszczany na klucz (możliwość zmiany na zamek z blokadą, na wkładkę patentową lub bez dolnego otworu)
- zawiasy czopowe wkręcane BRILLIANT w kolorze białym, 2 szt. (3 szt. w skrzydle drzwiowym „90”). Możliwość zmiany koloru na inny dostępny, bez dopłaty  
Zawiasy dwubolcowe w kolorze cynk biały w skrzydle drzwiowym wypełnionym płytą pełną (3 szt.)

## DOSTĘPNE KOLORY:

### GRUPA PP

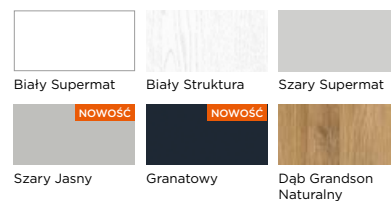

### GRUPA CPL

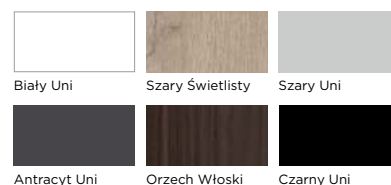

### GRUPA CLPL

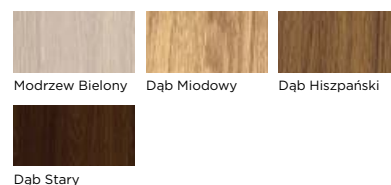

### GRUPA FF

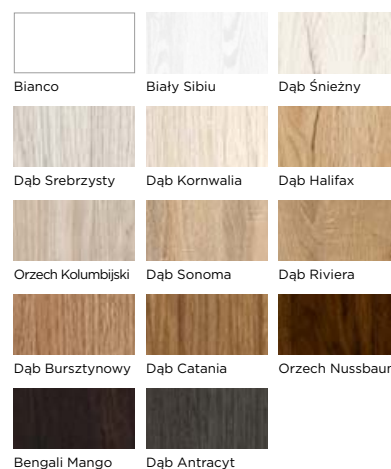

# CECHY WSPÓLNE KOLEKCJI **BASIC**

BASIC PESARO 5/5, FF Dąb Riviera



## **DOSTĘPNE SZEROKOŚCI**

- „60”, „70”, „80”, „90”, inne rozmiary dostępne za dopłatą
- minimalna szerokość skrzydła: 610 mm

## **KONSTRUKCJA**

- ramiak MDF (ramiak drewniany dostępny za dopłatą)
- wypełnienie: stabilizująca warstwa „plaster miodu”
- powierzchnia z płyty HDF o grubości 3 mm

## **WARIANTY OŚCIEŻNIC**

- stała: drewniana i MDF
- regulowana: DIN, DUALE, ZOS
- stalowa: stała, kątowa – duża, regulowana

## **WYPOSAŻENIE**

- szyba: Satin deco gr. 4 mm, w modelu CLASSIC szyba Kora biała, w modelu MADRYT i MACADI-3 szyba Satin macadi, w modelu SAPPORO szyba Satin Sapporo
- zamek wpuszczany na klucz (możliwość zmiany na zamek z blokadą, na wkładkę patentową lub bez dolnego otworu)
- zawiasy czopowe wkręcane, 2 szt. (3 szt. w skrzydle drzwiowym „90”).

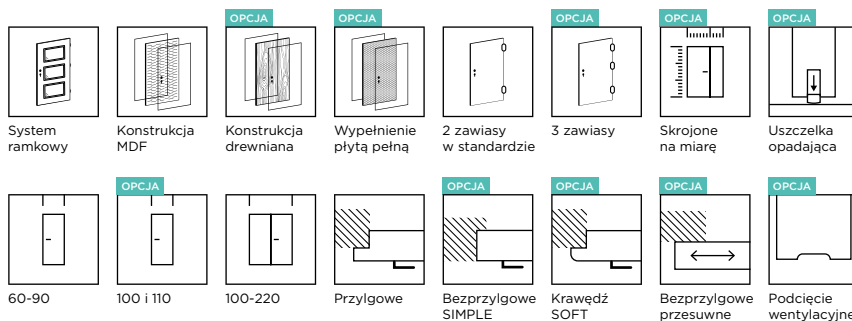

## CECHY WSPÓLNE KOLEKCJI **BASIC**

### OPCJE ZA DOPŁATĄ

#### NIETYPOWA SZEROKOŚĆ

NIETYPOWA SZEROKOŚĆ	DOPŁATA
szerokość „100” i „110”	70,00 (86,10)
węższe do 5 mm	70,00 (86,10)
węższe powyżej 5 mm	95,00 (116,85)
szersze	95,00 (116,85)

#### NIETYPOWA WYSOKOŚĆ

krótsze do 60 mm	50,00 (61,50)
krótsze powyżej 60 mm	60,00 (73,80)
dłuższe do 10 mm	60,00 (73,80)
dłuższe od 11 mm do 450 mm (nie dotyczy grupy kolorystycznej LAK)	140,00 (172,20)
modyfikacja modelu związana z nietypową wysokością skrzydła drzwiowego	50,00 (61,50)
dotychczasowy zawias (wymagany dla skrzydeł drzwiowych: „110”, dłuższych od 110 mm do 450 mm, oraz wypełnionych płytą pełną)	20,00 (24,60)
dotychczasowy zawias w systemie bezprzylgowym SIMPLE (wymagany dla skrzydeł drzwiowych: „110”, dłuższych od 110 mm do 450 mm, oraz wypełnionych płytą pełną)	90,00 (110,70)
dotychczasowy zawias w drzwiach rewersyjnych (wymagany dla skrzydeł drzwiowych: „110”, dłuższych od 110 mm do 450 mm, oraz wypełnionych płytą pełną)	150,00 (184,50)
zmiana położenia zamka (zalecana dla drzwi o nietypowej wysokości)	70,00 (86,10)

#### WENTYLACJA

podcięcie wentylacyjne	30,00 (36,90)
tuleje wentylacyjne z tworzywa (kpl.)	20,00 (24,60)
tuleje wentylacyjne z tworzywa w kolorze czarny mat, biały, złoty, satyna chrom lub chrom (szt.)	16,00 (19,68)
tuleje wentylacyjne metalowe w kolorze nikiel lub brąz (szt.)	30,00 (36,90)
kratka wentylacyjna z tworzywa w wybranym kolorze: biały, dąb bielony, dąb halifax, dąb srebrny, dąb srebrzysty, srebrny mat, szary świetlisty, dąb stary, orzech włoski, orzech nussbaum	60,00 (73,80)
kratka wentylacyjna ze stali nierdzewnej	240,00 (295,20)

#### INNE

ramiak drewniany	50,00 (61,50)
wypełnienie płytą pełną (należy uwzględnić dopłatę za dodatkowy zawias)	120,00 (147,60)
skrzydło drzwiowe dwukolorowe	50,00%
skrzydło drzwiowe, system CONTRAST	55,00 (67,65)
skrzydło drzwiowe, system CONTRAST ABS	70,00 (86,10)
krawędź przylgowa SOFT w kolorze: Biały Uni, Czarny Uni, Dąb Srebrzysty, Dąb Kornwalia, Dąb Halifax, Dąb Riviera, Bengali Mango, Orzech Nussbaum	40,00 (49,20)
skrzydło drzwiowe bezprzylgowe, system SIMPLE	200,00 (246,00)
skrzydło drzwiowe bezprzylgowe, system przesuwne standardowy naścienny, LOFT naścienny oraz chowany w ścianę (model PRESTON nie występuje jako drzwi przesuwne w kasie z uwagi na grubość listew przyszybowych)	50,00 (61,50)
skrzydło drzwiowe bezprzylgowe, system przesuwne MAGIC	100,00 (123,00)
skrzydło drzwiowe rewersyjne	300,00 (369,00)
skrzydło drzwiowe bierne do drzwi dwuskrzydłowych (należy uwzględnić dopłatę za ramiak drewniany)	90,00 (110,70)
skrzydło drzwiowe bierne do drzwi dwuskrzydłowych, szerokość S2 mniejsza niż 610 mm (wyłącznie Standard 01; należy uwzględnić dopłatę za ramiak drewniany)	185,00 (227,55)
wzmocnienie pod samozamykacz	45,00 (55,35)
felc 20 mm	60,00 (73,80)
uszczelka opadająca	99,00 (121,77)

### DOSTĘPNE KOLORY:

#### GRUPA CPL\*



#### GRUPA FF

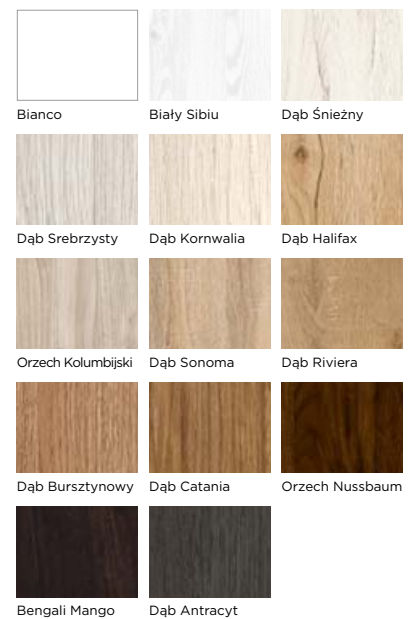

#### GRUPA LAK

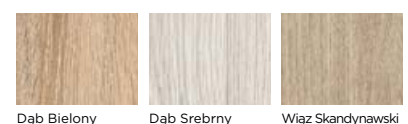

\* Kolorystyka CPL nie jest dostępna w modelu CARSON



# BASIC PRESTON

Opis, dostępne kolory oraz tabela dopłat kolekcji BASIC znajduje się na str. 118-119.



Elegancka listwa przyszybowa



## OPASKA DIN PLUS CLASS

Do drzwi PRESTON polecamy zastosowanie opaski DIN PLUS CLASS, która kształtem nawiązuje do listwy przyszybowej modelu PRESTON. Patrz str. 192.



Model PRESTON występuje w pełnej kolorystyce grup FF, CLPL i CPL za wyjątkiem kolorów: FF Bianco i CPL Biały Uni.



01 02 03 04 05 06 07 08 09 10 11

## CENNIK

Grupa kolorystyczna	Szklenie	Cena w zł netto (brutto)
CPL		650,00 (799,50)
CLPL	Satin Deco	640,00 (787,20)
FF		560,00 (688,80)

## DOPLATA ZA ZMIANĘ SZKLENIA

	Typ 02	Typ 04	Typ 05	Typ 07	Typ 08	Typ 10	Typ 11
Lacomat, Satin lines lub Visiosun	253,00 (311,19)	173,00 (212,79)	248,00 (305,04)	75,00 (92,25)	248,00 (305,04)	124,00 (152,52)	248,00 (305,04)
Satyna VSG 2.2.1	360,00 (442,80)	220,00 (270,60)	340,00 (418,20)	120,00 (147,60)	340,00 (418,20)	170,00 (209,10)	340,00 (418,20)

# BASIC MANHATTAN



MANHATTAN 4/4  
FF Dąb Halifax



0/4

1/4

2/4

3/4

4/4

## CENNIK

Grupa kolorystyczna	Szklenie	Cena w zł netto (brutto)
CPL		705,00 (867,15)
FF	Satin deco, Chinchila lub Przezroczysta	612,00 (752,76)
LAK		546,00 (671,58)

## DOPLATA ZA ZMIANĘ SZKLENIA

	Typ 1/4	Typ 2/4	Typ 3/4	Typ 4/4
Lacomat lub Satin lines	58,00 (71,34)	116,00 (142,68)	174,00 (214,02)	232,00 (285,36)

# BASIC FLAVIO



FLAVIO 03  
FF Dąb Kornwalia



01

02

03

## CENNIK

Grupa kolorystyczna	Szklenie	Cena w zł netto (brutto)
CPL		520,00 (639,60)
FF	Satin deco, Chinchila lub Przezroczysta	427,00 (525,21)
LAK		362,00 (445,26)

## DOPLATA ZA ZMIANĘ SZKLENIA

	Typ 02	Typ 03
Lacomat lub Satin lines	23,00 (28,29)	52,00 (63,96)

# BASIC BOSTON

Opis, dostępne kolory oraz tabela dopłat kolekcji BASIC znajduje się na str. 118-119.



BOSTON 05  
LAK Wiąz Skandynawski



01 02 03 04 05 06

## CENNIK

Grupa kolorystyczna	Szklenie	Cena w zł netto (brutto)
CPL		635,00 (781,05)
FF	Satin deco, Chinchila lub Przezroczysta	545,00 (670,35)
LAK		480,00 (590,40)

## DOPLATA ZA ZMIANĘ SZKLENIA

	Typ 03	Typ 04	Typ 05	Typ 06
Lacomat	32,00	65,00	76,00	152,00
lub Satin lines	(39,36)	(79,95)	(93,48)	(186,96)

# BASIC CLASSIC



CLASSIC 03  
LAK Biały



01 02 03

## CENNIK

Grupa kolorystyczna	Szklenie*	Cena w zł netto (brutto)	
		Typ 01, 03	Typ 02
CPL		580,00 (713,40)	480,00 (590,40)
FF	Kora biała, Chinchila lub Przezroczysta	487,00 (599,01)	389,00 (478,47)
LAK		422,00 (519,06)	324,00 (398,52)

Standardowo skrzydło drzwiowe jest szklone szybą Kora biała.

## DOPLATA ZA ZMIANĘ SZKLENIA

	Typ 02	Typ 03
Satin deco	35,00 (43,05)	110,00 (135,30)
Lacomat lub Satin lines	46,00 (56,58)	173,00 (212,79)

# BASIC LAMBRO



LAMBRO 5/5  
FF Dąb Catania



0/5      1/5      2/5      3/5      4/5      5/5

## CENNIK

Grupa kolorystyczna	Szklenie	Cena w zł netto (brutto)
CPL		570,00 (701,10)
FF	Satin deco, Chinchila lub Przezroczysta	475,00 (584,25)
LAK		409,00 (503,07)

## DOPLATA ZA ZMIANĘ SZKLENIA

	Typ 1/5	Typ 2/5	Typ 3/5	Typ 4/5	Typ 5/5
Lacomat lub Satin lines	46,00 (56,58)	92,00 (113,16)	138,00 (169,74)	184,00 (226,32)	230,00 (282,90)

# BASIC CENTUR



CENTUR 3/3  
FF Dąb Bursztynowy



0/3      1/3v1      1/3v2      2/3      3/3

## CENNIK

Grupa kolorystyczna	Szklenie	Cena w zł netto (brutto)
CPL		513,00 (630,99)
FF	Satin deco, Chinchila lub Przezroczysta	418,00 (514,14)
LAK		352,00 (432,96)

## DOPLATA ZA ZMIANĘ SZKLENIA

	Typ 1/3	Typ 2/3	Typ 3/3
Lacomat lub Satin lines	40,00 (49,20)	80,00 (98,40)	120,00 (147,60)



# BASIC MEDIOLAN

Opis, dostępne kolory oraz tabela dopłat kolekcji BASIC znajduje się na str. 118-119.

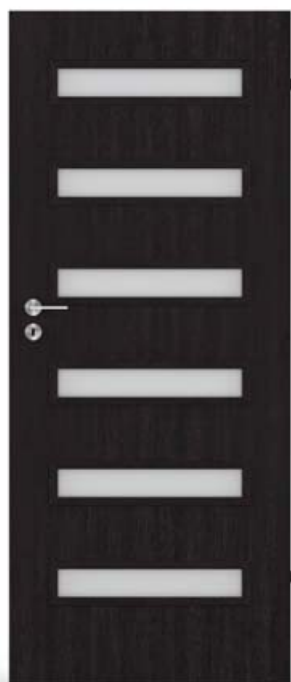

MEDIOLAN 6/6  
FF Bengali Mango

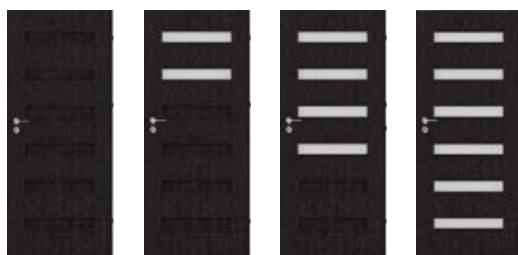

0/6      2/6      4/6      6/6

## CENNIK

Grupa kolorystyczna	Szklenie	Cena w zł netto (brutto)
CPL		625,00 (768,75)
FF	Satin deco, Chinchila lub Przezroczysta	530,00 (651,90)
LAK		464,00 (570,72)

## DOPŁATA ZA ZMIANĘ SZKLENIA

	Typ 2/6	Typ 4/6	Typ 6/6
Lacomat	39,00	78,00	117,00
lub Satin lines	(47,97)	(95,94)	(143,91)

# BASIC PESARO



PESARO 5/5  
FF Bengali Mango

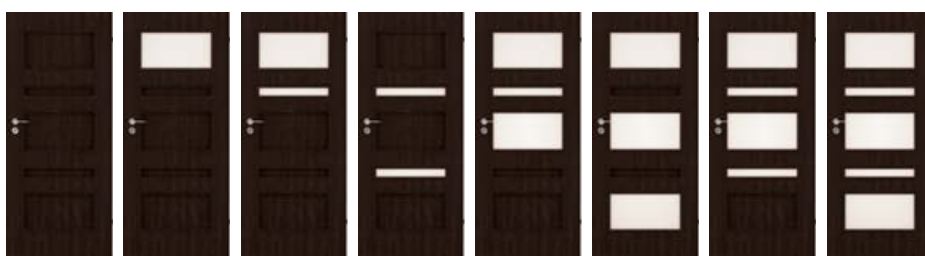

0/5      1/5      2/5 v1      2/5 v2      3/5 v1      3/5 v2      4/5      5/5

## CENNIK

Grupa kolorystyczna	Szklenie	Cena w zł netto (brutto)
CPL		719,00 (884,37)
FF	Satin deco, Chinchila lub Przezroczysta	624,00 (767,52)
LAK		558,00 (686,34)

## DOPŁATA ZA ZMIANĘ SZKLENIA

	Typ 1/5	Typ 2/5 v1	Typ 2/5 v2	Typ 3/5 v1	Typ 3/5 v2	Typ 4/5	Typ 5/5
Lacomat	58,00	77,00	39,00	135,00	173,00	155,00	210,00
lub Satin lines	(71,34)	(94,71)	(47,97)	(166,05)	(212,79)	(190,65)	(258,30)

# BASIC TRIVENTO



TRIVENTO 3/3  
LAK Dąb Bielony



0/3      1/3 v1      1/3 v2      2/3 v1      2/3 v2      3/3

## CENNIK

Grupa kolorystyczna	Szklenie	Cena w zł netto (brutto)
CPL		720,00 (885,60)
FF	Satin deco, Chinchila lub Przezroczysta	625,00 (768,75)
LAK		560,00 (688,80)

## DOPŁATA ZA ZMIANĘ SZKLENIA

	Typ 1/3 v1	Typ 1/3 v2	Typ 2/3 v1	Typ 2/3 v2	Typ 3/3
Lacomat	104,00	40,00	145,00	207,00	247,00
lub Satin lines	(127,92)	(49,20)	(178,35)	(254,61)	(303,81)

# BASIC DALLAS



DALLAS 4/4  
LAK Dąb Bielony



0/4      1/4      2/4      3/4      4/4

## CENNIK

Grupa kolorystyczna	Szklenie	Cena w zł netto (brutto)
CPL		515,00 (633,45)
FF	Satin deco, Chinchila lub Przezroczysta	420,00 (516,60)
LAK		356,00 (437,88)

## DOPŁATA ZA ZMIANĘ SZKLENIA

	Typ 1/4	Typ 2/4	Typ 3/4	Typ 4/4
Lacomat	18,00	36,00	54,00	72,00
lub Satin lines	(22,14)	(44,28)	(66,42)	(88,56)

# BASIC MADRYT

Opis, dostępne kolory oraz tabela dopłat kolekcji BASIC znajduje się na str. 118-119.



MADRYT 3/3  
FF Bengali Mango



0/3      1/3      2/3      3/3

## CENNIK

Grupa kolorystyczna	Szklenie	Cena w zł netto (brutto)
CPL		515,00 (633,45)
FF	Satin macadi, Satin deco, Chinchila lub Przezroczysta	420,00 (516,60)
LAK		355,00 (436,65)

Standardowo skrzydło drzwiowe szklone szybą Satin macadi.

## DOPLATA ZA ZMIANĘ SZKLENIA

	Typ 1/3	Typ 2/3	Typ 3/3
Lacomat lub Satin lines	32,00 (39,36)	64,00 (78,72)	96,00 (118,08)

# BASIC MACADI-3



MACADI-3 3/3  
FF Dąb Kornwalia

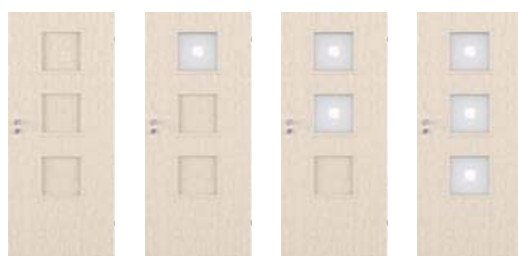

0/3      1/3      2/3      3/3

## CENNIK

Grupa kolorystyczna	Szklenie	Cena w zł netto (brutto)
CPL		515,00 (633,45)
FF	Satin macadi, Satin deco, Chinchila lub Przezroczysta	420,00 (516,60)
LAK		355,00 (436,65)

Standardowo skrzydło drzwiowe szklone szybą Satin macadi.

## DOPLATA ZA ZMIANĘ SZKLENIA

	Typ 1/3	Typ 2/3	Typ 3/3
Lacomat lub Satin lines	32,00 (39,36)	64,00 (78,72)	96,00 (118,08)

# BASIC CARSON



CARSON 04  
LAK Dąb Bielony



01 02 03 04 05 06 07

## CENNIK

Grupa kolorystyczna	Szklenie	Cena w zł netto (brutto)	
		Typy 01, 02, 03, 04, 05	Typy 06, 07
FF	Satin deco, Chinchila lub Przezroczysta	459,00	665,00
		(564,57)	(817,95)
LAK		394,00	595,00
		(484,62)	(731,85)

## DOPLATA ZA ZMIANĘ SZKLENIA

	Typ 03	Typy 04, 05	Typy 06, 07
Lacomat	35,00	104,00	253,00
lub Satin lines	(43,05)	(127,92)	(311,19)

# BASIC PANAMA



PANAMA 3/3  
LAK Dąb Srebrny



0/3 1/3 v1 1/3 v2 2/3 v1 2/3 v2 3/3

## CENNIK

Grupa kolorystyczna	Szklenie	Cena w zł netto (brutto)
CPL		479,00 (589,17)
FF	Satin deco, Chinchila lub Przezroczysta	384,00 (472,32)
LAK		318,00 (391,14)

## DOPLATA ZA ZMIANĘ SZKLENIA

	Typ 1/3 v1	Typ 1/3 v2	Typ 2/3 v1	Typ 2/3 v2	Typ 3/3
Lacomat	20,00	6,00	25,00	39,00	45,00
lub Satin lines	(24,60)	(7,38)	(30,75)	(47,97)	(55,35)



# BASIC PORTO

Opis, dostępne kolory oraz tabela dopłat kolekcji BASIC znajduje się na str. 118-119.



PORTO 6/6  
FF Dąb Riviera



0/6      2/6v1      2/6v2      4/6      6/6

## CENNIK

Grupa kolorystyczna	Szklenie	Cena w zł netto (brutto)
CPL		623,00 (766,29)
FF	Satin deco, Chinchila lub Przezroczysta	528,00 (649,44)
LAK		462,00 (568,26)

## DOPŁATA ZA ZMIANĘ SZKLENIA

	Typ 2/6v1, 2/6v2	Typ 4/6	Typ 6/6
Lacomat	39,00	78,00	117,00
lub Satin lines	(47,97)	(95,94)	(143,91)

# BASIC RIMINI



RIMINI 5/5  
FF Orzech Nussbaum



0/5      1/5      2/5      3/5      4/5      5/5

## CENNIK

Grupa kolorystyczna	Szklenie	Cena w zł netto (brutto)
CPL		709,00 (872,07)
FF	Satin deco, Chinchila lub Przezroczysta	614,00 (755,22)
LAK		548,00 (674,04)

## DOPŁATA ZA ZMIANĘ SZKLENIA

	Typ 1/5	Typ 2/5	Typ 3/5	Typ 4/5	Typ 5/5
Lacomat	46,00	92,00	138,00	184,00	230,00
lub Satin lines	(56,58)	(113,16)	(169,74)	(226,32)	(282,90)

# BASIC SOFIA



SOFIA 3/3  
LAK Dąb Srebrny



0/3      1/3      2/3      3/3

## CENNIK

Grupa kolorystyczna	Szklenie	Cena w zł netto (brutto)
CPL		715,00 (879,45)
FF	Satin deco, Chinchila lub Przezroczysta	620,00 (762,60)
LAK		555,00 (682,65)

## DOPLATA ZA ZMIANĘ SZKLENIA

	Typ 1/3	Typ 2/3	Typ 3/3
Lacomat lub Satin lines	83,00 (102,09)	166,00 (204,18)	249,00 (306,27)

# BASIC LIMA



LIMA 3/3  
LAK Dąb Srebrny



0/3      1/3      3/3      1/1      2/2

## CENNIK

Grupa kolorystyczna	Szklenie	Cena w zł netto (brutto)
CPL		507,00 (623,61)
FF	Satin deco, Chinchila lub Przezroczysta	412,00 (506,76)
LAK		347,00 (426,81)

## DOPLATA ZA ZMIANĘ SZKLENIA

	Typy 1/1 i 1/3	Typ 2/2	Typ 3/3
Lacomat lub Satin lines	18,00 (22,14)	36,00 (44,28)	54,00 (66,42)

# BASIC VERONA

Opis, dostępne kolory oraz tabela dopłat kolekcji BASIC znajduje się na str. 118-119.



VERONA 4/4  
LAK Dąb Bielony



0/4 1/4 2/4 3/4 4/4

## CENNIK

Grupa kolorystyczna	Szklenie	Cena w zł netto (brutto)
CPL		567,00 (697,41)
FF	Satin deco, Chinchila lub Przezroczysta	472,00 (580,56)
LAK		407,00 (500,61)

## DOPLATA ZA ZMIANĘ SZKLENIA

	Typ 1/4	Typ 2/4	Typ 3/4	Typ 4/4
Lacomat	20,00	40,00	60,00	80,00
lub Satin lines	(24,60)	(49,20)	(73,80)	(98,40)

# BASIC VEDI



VEDI 5/5  
LAK Dąb Srebrny

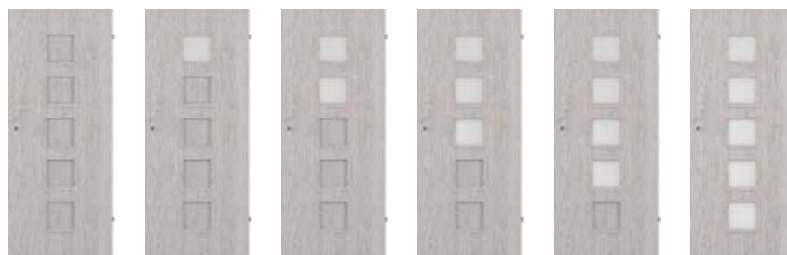

0/5 1/5 2/5 3/5 4/5 5/5

## CENNIK

Grupa kolorystyczna	Szklenie	Cena w zł netto (brutto)
CPL		530,00 (651,90)
FF	Satin deco, Chinchila lub Przezroczysta	435,00 (535,05)
LAK		370,00 (455,10)

## DOPLATA ZA ZMIANĘ SZKLENIA

	Typ 1/5	Typ 2/5	Typ 3/5	Typ 4/5	Typ 5/5
Lacomat	13,00	26,00	39,00	52,00	65,00
lub Satin lines	(15,99)	(31,98)	(47,97)	(63,96)	(79,95)

# BASIC VENTE



VENTE 4/4  
FF Dąb Srebrzysty



0/4      1/4      2/4      3/4      4/4

## CENNIK

Grupa kolorystyczna	Szklenie	Cena w zł netto (brutto)
CPL		653,00 (803,19)
FF	Satin deco, Chinchila lub Przezroczysta	558,00 (686,34)
LAK		492,00 (605,16)

## DOPLATA ZA ZMIANĘ SZKLENIA

	Typ 1/4	Typ 2/4	Typ 3/4	Typ 4/4
Lacomat	46,00	92,00	138,00	184,00
lub Satin lines	(56,58)	(113,16)	(169,74)	(226,32)

# BASIC SAPPORO



SAPPORO 4/4  
FF Dąb Bursztynowy



0/4      1/4      2/4      3/4      4/4

## CENNIK

Grupa kolorystyczna	Szklenie	Cena w zł netto (brutto)
CPL		515,00 (633,45)
FF	Satin sapporo, Satin deco, Chinchila lub Przezroczysta	420,00 (516,60)
LAK		365,00 (448,95)

Standardowo skrzydło drzwiowe szklone szybą Satin sapporo

## DOPLATA ZA ZMIANĘ SZKLENIA

	Typ 1/4	Typ 2/4	Typ 3/4	Typ 4/4
Lacomat	22,00	44,00	66,00	88,00
lub Satin lines	(27,06)	(54,12)	(81,18)	(108,24)

# BASIC ANATOLIA



ANATOLIA 01, PVC Biały Struktura

## CENNIK

Grupa kolorystyczna	Cena w zł netto (brutto)
PVC	630,00 (774,90)

## OPCJE ZA DOPLATĄ

NIETYPOWA SZEROKOŚĆ	DOPLATA
węższe do 5 mm	70,00 (86,10)
węższe od 6 mm do 10 mm	95,00 (116,85)
NIETYPOWA WYSOKOŚĆ	
krótsze do 60 mm	50,00 (61,50)
krótsze od 61 mm do 140 mm	60,00 (73,80)
dłuższe do 10 mm	60,00 (73,80)
dodatkowy zawias	20,00 (24,60)
dodatkowy zawias w systemie bezprzylgowym SIMPLE	90,00 (110,70)
dodatkowy zawias w drzwiach rewersyjnych	150,00 (184,50)
zmiana położenia zamka (zalecana dla drzwi o nietypowej wysokości)	70,00 (86,10)
WENTYLACJA	
podcięcie wentylacyjne	30,00 (36,90)
tuleje wentylacyjne z tworzywa (kpl.)	20,00 (24,60)
tuleje wentylacyjne z tworzywa w kolorze czarny mat, biały, złoty, satyna chrom lub chrom (szt.)	16,00 (19,68)
tuleje wentylacyjne metalowe w kolorze nikiel lub brąz (szt.)	30,00 (36,90)
kratka wentylacyjna z tworzywa w kolorze białym lub srebrny mat	60,00 (73,80)
kratka wentylacyjna ze stali nierdzewnej	240,00 (295,20)
INNE	
wypełnienie płytą pełną (należy uwzględnić opłatę za dodatkowy zawias)	250,00 (307,50)
skrzydło drzwiowe dwukolorowe	50,00%
skrzydło drzwiowe, system CONTRAST	55,00 (67,65)
skrzydło drzwiowe, system CONTRAST ABS	70,00 (86,10)
krawędź przylgowa SOFT w kolorze: Biały Uni, Czarny Uni, Dąb Srebrzysty, Dąb Kornwalia, Dąb Halifax, Dąb Riviera, Bengali Mango, Orzech Nussbaum	40,00 (49,20)
skrzydło drzwiowe bezprzylgowe, system SIMPLE	200,00 (246,00)
skrzydło drzwiowe bezprzylgowe, system przesuwny standardowy	50,00 (61,50)
naścienny, LOFT naścienny oraz chowany w ścianę	
skrzydło drzwiowe bezprzylgowe, system przesuwny MAGIC	100,00 (123,00)
skrzydło drzwiowe rewersyjne	300,00 (369,00)
skrzydło drzwiowe bierne do drzwi dwuskrzydłowych	90,00 (110,70)
wzmocnienie pod samozamykacz	45,00 (55,35)
felc 20 mm	60,00 (73,80)
zamek na wkładkę, trzpieniowy (w ościeżnicy należy uwzględnić dopłatę za zaczep regulowany)	50,00 (61,50)
zamek górny na wkładkę	40,00 (49,20)
zamek górny na wkładkę, trzpieniowy (w ościeżnicy należy uwzględnić dopłatę za zaczep regulowany)	40,00 (49,20)
wielopunktowy zamek listwowy (dotyczy skrzydła drzwiowego z ościeżnicą stałą drewnianą lub MDF)	390,00 (479,70)
zawiasy regulowane w trzech płaszczyznach 3D (dostępne w komplecie z ościeżnicą wyposażoną w zawiasy 3D)	40,00 (49,20)
wizjer panoramiczny 200°	100,00 (123,00)
uszczelka opadająca	99,00 (121,77)

## DOSTĘPNE SZEROKOŚCI

- „60”, „70”, „80”, „90”, inne rozmiary dostępne za dopłatą
- minimalna szerokość skrzydła: 610 mm
- maksymalna szerokość skrzydła: 944 mm

## KONSTRUKCJA

- ramiak drewniany
- wypełnienie: stabilizująca warstwa „plaster miodu”
- powierzchnia z płyty HDF tłoczonej ze strukturą drewna o grub. 3 mm

## WYPOSAŻENIE

- zamek wpuszczany na klucz (możliwość zmiany na zamek z blokadą, na wkładkę patentowa lub bez dolnego otworu)
- zawiasy czopowe wkręcane, 2 szt. (3 szt. w skrzydle drzwiowym „90”)

## WARIANTY OŚCIEŻNIC

- stała: drewniana i MDF
- regulowana: DIN, DUALE, ZOS

## DOSTĘPNE KOLORY:

### GRUPA PVC

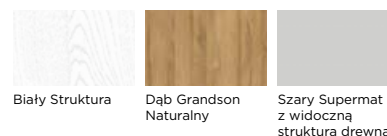

Biały Struktura

Dąb Grandson Naturalny

Szary Supermat z widoczną strukturą drewna





SARA 04, PVC Biały Struktura



SARA 01      SARA 02      SARA 03      SARA 04

## CENNIK

Grupa kolorystyczna	Szklenie	Cena w zł netto (brutto)			
		Typ 01	Typ 02	Typ 03	Typ 04
PVC	Satin deco, Chinchila lub Przezroczysta	630,00 (774,90)	740,00 (910,20)	820,00 (1008,60)	990,00 (1217,70)

## DOPLATA ZA ZMIANĘ SZKLENIA

	Typ 02	Typ 03	Typ 04
Lacomat lub Satin lines	46,00 (56,58)	173,00 (212,79)	253,00 (311,19)

## OPCJE ZA DOPLATĄ

NIETYPOWA SZEROKOŚĆ	DOPLATA
węższe do 5 mm	70,00 (86,10)
węższe od 6 mm do 10 mm	95,00 (116,85)
<b>NIETYPOWA WYSOKOŚĆ</b>	
krótsze do 60 mm	50,00 (61,50)
krótsze od 61 mm do 140 mm	60,00 (73,80)
dłuższe do 10 mm	60,00 (73,80)
dotychczasowy zawias	20,00 (24,60)
dotychczasowy zawias w systemie bezprzylgowym SIMPLE	90,00 (110,70)
dotychczasowy zawias w drzwiach rewersyjnych	150,00 (184,50)
zmiana położenia zamka (zalecana dla drzwi o nietypowej wysokości)	70,00 (86,10)
<b>WENTYLACJA</b>	
podcięcie wentylacyjne	30,00 (36,90)
tuleje wentylacyjne z tworzywa (kpl.)	20,00 (24,60)
tuleje wentylacyjne z tworzywa w kolorze czarny mat, biały, złoty, satyna chrom lub chrom (szt.)	16,00 (19,68)
tuleje wentylacyjne metalowe w kolorze nikiel lub brąz (szt.)	30,00 (36,90)
kratka wentylacyjna z tworzywa w kolorze białym lub srebrny mat	60,00 (73,80)
kratka wentylacyjna ze stali nierdzewnej	240,00 (295,20)
<b>INNE</b>	
wypełnienie płytą pełną (należy uwzględnić opłatę za dodatkowy zawias)	250,00 (307,50)
skrzydło drzwiowe dwukolorowe	50,00%
skrzydło drzwiowe, system CONTRAST	55,00 (67,65)
skrzydło drzwiowe, system CONTRAST ABS	70,00 (86,10)
krawędź przyłgowa SOFT w kolorze: Biały Uni, Czarny Uni, Dąb Srebrzysty, Dąb Kornwallia, Dąb Halifax, Dąb Riviera, Bengali Mango, Orzech Nussbaum	40,00 (49,20)
skrzydło drzwiowe bezprzylgowe, system SIMPLE	200,00 (246,00)
skrzydło drzwiowe bezprzylgowe, system przesuwany standardowy naścienny, LOFT naścienny oraz chowany w ścianę	50,00 (61,50)
skrzydło drzwiowe bezprzylgowe, system przesuwany MAGIC	100,00 (123,00)
skrzydło drzwiowe rewersyjne	300,00 (369,00)
skrzydło drzwiowe bierne do drzwi dwuskrzydłowych	90,00 (110,70)
wzmocnienie pod samozamykacz	45,00 (55,35)
felc 20 mm	60,00 (73,80)
zamek na wkładkę, trzpieniowy (w ościeżnicy należy uwzględnić dopłatę za zaczepek regulowany)	50,00 (61,50)
zamek górny na wkładkę	40,00 (49,20)
zamek górny na wkładkę, trzpieniowy (w ościeżnicy należy uwzględnić dopłatę za zaczepek regulowany)	40,00 (49,20)
wielopunktowy zamek listwowy (dotyczy skrzydła drzwiowego z ościeżnicą stałą drewnianą lub MDF)	390,00 (479,70)
zawiasy regulowane w trzech płaszczyznach 3D (dostępne w komplecie z ościeżnicą wyposażoną w zawiasy 3D)	40,00 (49,20)
wizjer panoramiczny 200°	100,00 (123,00)
uszczelka opadająca	99,00 (121,77)

## DOSTĘPNE SZEROKOŚCI

- „60”, „70”, „80”, „90”, inne rozmiary dostępne za dopłatą
- minimalna szerokość skrzydła: 610 mm
- maksymalna szerokość skrzydła: 944 mm

## KONSTRUKCJA

- ramiak drewniany
- wypełnienie: stabilizująca warstwa „plaster miodu”
- powierzchnia z płyty HDF tłoczonej gładkiej o grubości 3 mm

## WYPOSAŻENIE

- szyba Satin deco o grubości 4 mm
- zamek wpuszczany na klucz (możliwość zmiany na zamek z blokadą, na wkładkę patentową lub bez dolnego otworu)
- zawiasy czopowe wkręcane, 2 szt. (3 szt. w skrzydle drzwiowym „90”)

## WARIANTY OŚCIEŻNIC

- stała: drewniana i MDF
- regulowana: DIN, DUALE, ZOS

## DOSTĘPNE KOLORY:

### GRUPA PVC

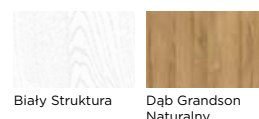

Biały Struktura

Dąb Grandson Naturalny

325





SOLID PLUS ASTORIA 02, CPL Antracyt Uni

# SOLID PLUS /



Drzwi SOLID PLUS przeznaczone są do stosowania jako drzwi wewnętrzne wejściowe. Kompletny zestaw składa się ze skrzydła drzwiowego o grubości 46 mm, drewnianej ościeżnicy o stałej szerokości 90 mm, stalowego progu, wizjera i klamki. Składając zamówienie na model ASTORIA, należy wybrać typ (01, 02 lub 03) oraz wariant: Black, Mirror, Gold lub White. Ze względów technologicznych nie ma możliwości montażu wizjera w modelu SOLID PLUS ASTORIA 02 oraz ASTORIA 03 w szerokości „60” i „70”.

KOLOR: PVC Dąb Grandson Naturalny

KOLOR: PVC Szary Supermat



SOLID PLUS STANDARD

SOLID PLUS ASTORIA 01

SOLID PLUS ASTORIA 02

SOLID PLUS ASTORIA 03

SOLID PLUS VEGAS 07

SOLID PLUS VEGAS 09

SOLID PLUS VEGAS 10

SOLID PLUS VEGAS 12

SOLID PLUS VEGAS 13





## DOSTĘPNE SZEROKOŚCI

- „60”, „70”, „80”, „90”, inne rozmiary dostępne za dopłatą

## KONSTRUKCJA

- ramiak drewniany
- wypełnienie: płyta pełna
- powierzchnia z płyty HDF o grubości 6 mm

## WYPOSAŻENIE

### Skrzydło drzwiowe:

- zamki wpuszczane trzpieniowe na wkładkę patentową, 2 szt.
- zawiasy czopowe regulowane w trzech płaszczyznach, 3 szt.
- wizjer panoramiczny 200° (nie dotyczy modelu SOLID PLUS ASTORIA 02 oraz ASTORIA 03 w szerokości „60” i „70”)
- bolce antywyważeniowe
- uszczelka

## Ościeżnica stała drewniana:

- zaczepy regulowane, 2 szt.
- zawiasy czopowe regulowane w trzech płaszczyznach, 3 szt.
- uszczelka
- zestaw montażowy

## Akcesoria:

- próg z blachy nierdzewnej z uszczelką
- klamka Lambda z szyldem górnym w kolorze INOX (patrz str. 210)
- wkładka patentowa w systemie jednego klucza w rozmiarze 30/45G nikiel

## WARIANTY OŚCIEŻNICA

- stała drewniana 44 x 90 mm

## DOSTĘPNE KOLORY:

### GRUPA PVC



### GRUPA PP

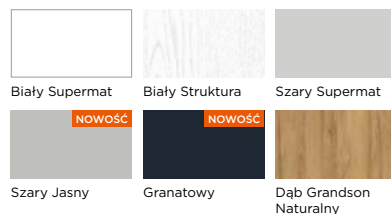

### GRUPA CPL

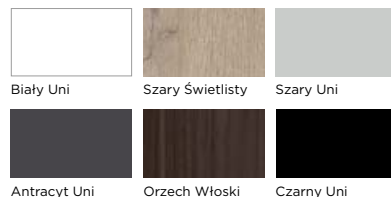

### GRUPA CLPL

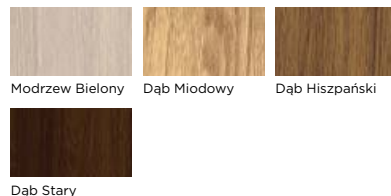

### GRUPA FF

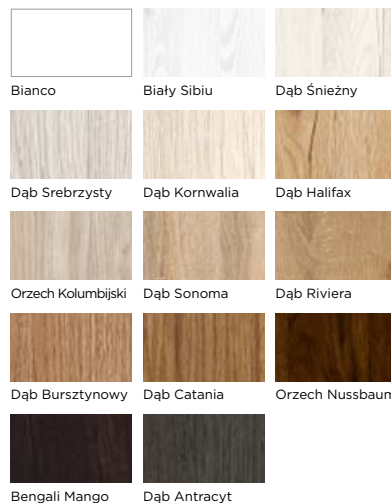

### GRUPA LAK

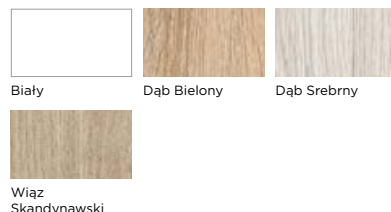

## CENNIK

Grupa kolor.	Cena w zł: netto (brutto)							
	STANDARD	ASTORIA 01	ASTORIA 02	ASTORIA 03	ASTORIA 01	ASTORIA 02	ASTORIA 03	VEGAS
		BLACK/MIRROR		GOLD/WHITE				
PVC	2060,00 (2533,80)	2360,00 (2902,80)	2410,00 (2964,30)	2510,00 (3087,30)	2440,00 (3001,20)	2490,00 (3062,70)	2590,00 (3185,70)	2210,00 (2718,30)
PP	1880,00 (2312,40)	2180,00 (2681,40)	2230,00 (2742,90)	2330,00 (2865,90)	2260,00 (2779,80)	2310,00 (2841,30)	2410,00 (2964,30)	-
CPL	1820,00 (2238,60)	2120,00 (2607,60)	2170,00 (2669,10)	2270,00 (2792,10)	2200,00 (2706,00)	2250,00 (2767,50)	2350,00 (2890,50)	-
CLPL	1800,00 (2214,00)	2100,00 (2583,00)	2150,00 (2644,50)	2250,00 (2767,50)	2180,00 (2681,40)	2230,00 (2742,90)	2330,00 (2865,90)	-
FF	1690,00 (2078,70)	1990,00 (2447,70)	2040,00 (2509,20)	2140,00 (2632,20)	2070,00 (2546,10)	2120,00 (2607,60)	2220,00 (2730,60)	-
LAK	1640,00 (2017,20)	-	-	-	-	-	-	-

## OPCJE ZA DOPLATĄ - SKRZYDŁO DRZWIOWE

NIETYPOWA SZEROKOŚĆ	DOPLATA
szerokość „100”	70,00 (86,10)
węższe do 5 mm	70,00 (86,10)
węższe powyżej 5 mm	95,00 (116,85)
szersze	95,00 (116,85)
NIETYPOWA WYSOKOŚĆ	DOPLATA
krótsze do 60 mm	50,00 (61,50)
krótsze powyżej 60 mm	60,00 (73,80)
dłuższe do 10 mm	60,00 (73,80)
dotatkowy zawias (wymagany dla skrzydła drzwiowego „100”)	20,00 (24,60)
zmiana położenia zamka (zalecana dla drzwi o nietypowej wysokości)	70,00 (86,10)
INNE	DOPLATA
skrzydło drzwiowe, system CONTRAST	55,00 (67,65)
wielopunktowy zamek listwowy	390,00 (479,70)
próg drewniany surowy z uszczelką	90,00 (110,70)
uszczelka opadająca	99,00 (121,77)
wzmocnienie pod samozamykacz	45,00 (55,35)

## OPCJE ZA DOPLATĄ - OŚCIEŻNICA DREWNIANA

nietypowa szerokość	60,00 (73,80)
nietypowa wysokość: dłuższa do 10 mm	60,00 (73,80)
nietypowa wysokość: krótsza	50,00 (61,50)
zmiana położenia zaczepu (zalecana do ościeżnicy o nietypowej wysokości)	70,00 (86,10)
dotatkowy zawias (wymagany dla ościeżnicy „100”)	20,00 (24,60)
zaczep zamka listwowego	90,00 (110,70)



# AKUSTYCZNE

DRZWI WEJŚCIOWE AKUSTYCZNE, CLPL Dąb Stary



Pamiętaj o akcesoriach.  
Sprawdź ofertę klamek  
do drzwi wejściowych.  
Patrz str. 210.

Drzwi techniczne przeznaczone są do stosowania jako drzwi wewnętrzne wejściowe. W wersji jednoskrzydłowej zapewniają izolacyjność akustyczną na poziomie 32 dB, w wersji dwuskrzydłowej – 27 dB. Grubość skrzydła drzwiowego wynosi 50 mm. Próg i wkładka patentowa nie stanowią elementów wyposażenia standardowego. Dostępne wkładki patentowe znajdują się na str. 212.

## TABELA WYMIARÓW

	Szerokość	Szerokość w świetle ościeżnicy [mm]	Wysokość w świetle ościeżnicy [mm]	Szerokość zewnętrzna ościeżnicy [mm]	Wysokość zewnętrzna ościeżnicy [mm]	Sugerowany wymiar otworu montażowego [mm] (szer. x wys.)
jedno-skrzydłowe	80	801	2017	911	2071	930 x 2081
	90	901	2017	1011	2071	1030 x 2081
	100	1001	2017	1111	2071	1130 x 2081
	110	1101	2017	1211	2071	1230 x 2081



## DOSTĘPNE SZEROKOŚCI

- „80”, „90”, inne rozmiary dostępne za dopłatą

## KONSTRUKCJA

### Skrzydło drzwiowe:

- trójwarstwowa płyta wiórowa o odporności ogniowej bez ramiaka, z doklejoną po obwodzie drewnianą listwą
- powierzchnia z płyty HDF o grubości 3 mm

### Ościeżnica drzwiowa:

- drewniana stała: 54 mm x 100 mm

## WYPOSAŻENIE

### Skrzydło drzwiowe:

- zamek wpuszczany na wkładkę patentową

- zawiasy czopowe z regulacją, 3 szt.
- uszczelka opadająca

### Ościeżnica drzwiowa:

- zaczep
- zawiasy czopowe z regulacją, 3 szt.

- uszczelka akustyczna
- zestaw montażowy

### Akcesoria:

- klamka OVAL 1701 z szyldem dolnym na wkładkę

## WARIANTY OŚCIEŻNIC:

- stała drewniana 54 mm x 100 mm
- regulowana drewniana: wycena indywidualna

## DOSTĘPNE KOLORY:

### GRUPA PVC

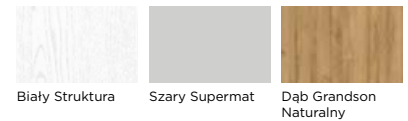

### GRUPA PP

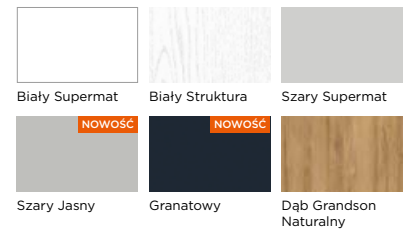

### GRUPA CPL

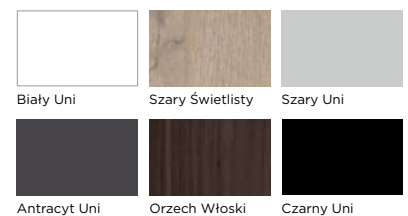

### GRUPA CLPL

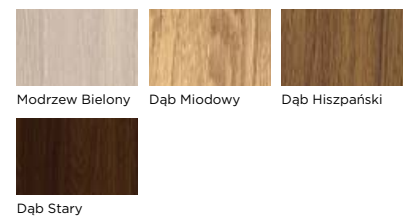

### GRUPA FF

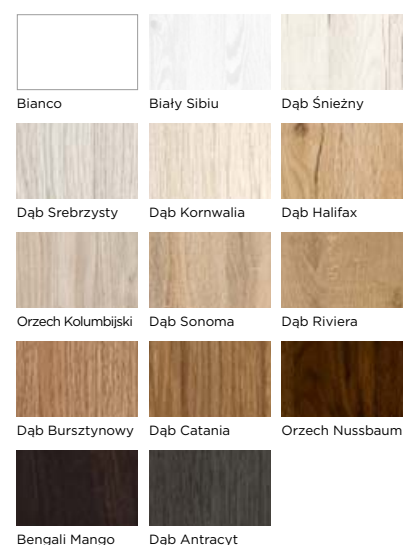

## CENNIK

Grupa kolorystyczna	Cena w zł: netto (brutto)	
	Jednoskrzydłowe (32 dB)	Dwuskrzydłowe (27 dB)
PVC	2450,00 (3013,50)	4800,00 (5904,00)
PP	2360,00 (2902,80)	4600,00 (5658,00)
CPL	2290,00 (2816,70)	4505,00 (5541,15)
CLPL	2280,00 (2804,40)	4480,00 (5510,40)
FF	2190,00 (2693,70)	4320,00 (5313,60)

## OPCJE ZA DOPLATĄ - SKRZYDŁO DRZWIOWE

NIETYPOWA SZEROKOŚĆ	DOPLATA
szerokość „100” i „110”	50%
węższe do 5 mm	70,00 (86,10)
węższe powyżej 5 mm	95,00 (116,85)
szersze	95,00 (116,85)

NIETYPOWA WYSOKOŚĆ	DOPLATA
krótsze do 60 mm	50,00 (61,50)
krótsze powyżej 60 mm	60,00 (73,80)
dłuższe do 10 mm	60,00 (73,80)
dłuższe od 11 mm do 300 mm	50%
dotłaczony zawias (wymagany dla drzwi 100, 110 i dłuższych od 110 mm do 300 mm)	60,00 (73,80)
zmiana położenia zamka i zaczepu (zalecana dla drzwi o nietypowej wysokości)	70,00 (86,10)

INNE	DOPLATA
kratka wentylacyjna przeciwpożarowa 300 mm x 150 mm	900,00 (1107,00)
zamek górny na wkładkę	100,00 (123,00)
wizjer panoramiczny 200°	100,00 (123,00)
przygotowanie drzwi pod montaż zamka Klienta	180,00 (221,40)

SAMOZAMYKACZE I ELEKTROZACZEPY	DOPLATA
samoamykacz nawierzchniowy GROOM 200 z ramieniem, srebrny	280,00 (344,40)
samoamykacz do drzwi dwuskrzydłowych GROOM 200 (2 szt.) z regulatorem zamykania (1 szt.)	990,00 (1 217,70)
samoamykacz wpuszczany ITS96	800,00 (984,00)
samoamykacz wpuszczany ITS96 do drzwi dwuskrzydłowych	2600,00 (3 198,00)
elektrozaczep DES7 symetryczny rewersyjny, 12 V	180,00 (221,40)

## OPCJE ZA DOPLATĄ - OŚCIEŻNICA DREWNIANA

nietypowa szerokość	60,00 (73,80)
nietypowa wysokość: dłuższa do 10 mm	60,00 (73,80)
nietypowa wysokość: krótsza	50,00 (61,50)
zmiana położenia zaczepu (zalecana do ościeżnicy o nietypowej wysokości)	70,00 (86,10)
dotłaczony zawias (wymagany dla ościeżnicy „100”)	60,00 (73,80)

# AKUSTYCZNE OGNIOWE EI30, EI60

WEWNĘTRZNE WEJŚCIOWE DRZWI AKUSTYCZNE  
OGNIOWE EI30, CLPL Dąb Stary



Drzwi techniczne przeciwpożarowe przeznaczone są do stosowania jako drzwi wewnętrzne wejściowe. W wersji jednoskrzydłowej zapewniają izolacyjność akustyczną na poziomie 32 dB, w wersji dwuskrzydłowej 27 dB. Grubość skrzydła drzwiowego EI30 wynosi 50 mm, a drzwi EI60 wynosi 60 mm.

Drzwi techniczne przeciwpożarowe mogą być zamontowane w ścianach murowanych (grub. min. 115 mm), betonowych lub żelbetonowych (grub. min. 100 mm), z betonu komórkowego (grub. min. 150 mm dla EI30 i 175mm dla EI60) lub z płyt gipsowo-kartonowych o odporności ogniowej odpowiednio EI30 lub EI60 (grub. min. 100 mm).

Próg i wkładka patentowa nie stanowią elementów wyposażenia standardowego. Dostępne wkładki patentowe znajdują się na str. 212.

Warunkiem koniecznym do spełnienia wymogu drzwi przeciwpożarowych jest montaż samozamykacza przeciwpożarowego.



Pamiętaj o akcesoriach.  
Sprawdź ofertę klamek do drzwi wejściowych.  
Patrz str. 210.

## CENNIK EI30

Grupa kolorystyczna	Cena w zł: netto (brutto)			
	Jednoskrzydłowe (32 dB)	Jednoskrzydłowe dymoszczelne (32 dB)	Dwuskrzydłowe (27 dB)	Dwuskrzydłowe dymoszczelne (27 dB)
PVC	2830,00 (3480,90)	2880,00 (3542,40)	5520,00 (6789,60)	5585,00 (6869,55)
PP	2750,00 (3382,50)	2790,00 (3431,70)	5320,00 (6543,60)	5400,00 (6642,00)
CPL	2680,00 (3296,40)	2730,00 (3357,90)	5230,00 (6432,90)	5290,00 (6506,70)
CLPL	2665,00 (3277,95)	2720,00 (3345,60)	5200,00 (6396,00)	5265,00 (6475,95)
FF	2575,00 (3167,25)	2630,00 (3234,90)	5040,00 (6199,20)	5100,00 (6273,00)

## CENNIK EI60

Grupa kolorystyczna	Cena w zł: netto (brutto)			
	Jednoskrzydłowe (32 dB)	Jednoskrzydłowe dymoszczelne (32 dB)	Dwuskrzydłowe (27 dB)	Dwuskrzydłowe dymoszczelne (27 dB)
PVC	3030,00 (3726,90)	3080,00 (3788,40)	5920,00 (7281,60)	5990,00 (7367,70)
PP	2990,00 (3677,70)	3040,00 (3739,20)	5830,00 (7170,90)	5900,00 (7257,00)
CPL	2880,00 (3542,40)	2930,00 (3603,90)	5630,00 (6924,90)	5690,00 (6998,70)
CLPL	2870,00 (3530,10)	2920,00 (3591,60)	5600,00 (6888,00)	5670,00 (6974,10)
FF	2775,00 (3413,25)	2830,00 (3480,90)	5440,00 (6691,20)	5500,00 (6765,00)

## TABELA WYMIARÓW

Szerokość		Szerokość w świetle ościeżnicy [mm]	Wysokość w świetle ościeżnicy [mm]	Szerokość zewnętrzna ościeżnicy [mm]	Wysokość zewnętrzna ościeżnicy [mm]	Sugerowany wymiar otworu montażowego [mm] (szer. x wys.)
jedno-skrzydłowe	80	801	2017	911	2071	930 x 2081
	90	901	2017	1011	2071	1030 x 2081
	100	1001	2017	1111	2071	1130 x 2081
	110	1101	2017	1211	2071	1230 x 2081

# AKUSTYCZNE OGNIOWE EI30, EI60



Wypełnienie płytą pełną



3 zawiasy wzmacniane



Zawiasy 3D



Izolacja akustyczna



Ogniotrwała EI30



Ogniotrwała EI60

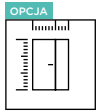

Skrojone na miarę

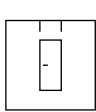

80-90

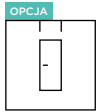

100 i 110

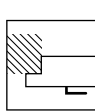

Przyłogowe

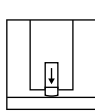

Uszczelka opadająca

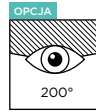

Wizjer panoramiczny 200°

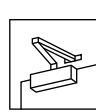

Samozamykacz

## DOSTĘPNE SZEROKOŚCI

- „80”, „90”, inne rozmiary dostępne za dopłatą

## KONSTRUKCJA

### Skrzydło drzwiowe:

- trójwarstwowa płyta wiórowa o odporności ogniowej bez ramiaka, z doklejoną po obwodzie drewnianą listwą
- powierzchnia z płyty HDF o grubości 3 mm

### Ościeżnica drzwiowa:

- drewniana stała: 54 mm x 100 mm

## WYPOSAŻENIE

### Skrzydło drzwiowe:

- zamek wpuszczany na wkładkę patentową
- zawiasy czopowe z regulacją, 3 szt.
- uszczelka opadająca

### Ościeżnica drzwiowa:

- zaczep
- zawiasy czopowe z regulacją, 3 szt.

- uszczelka akustyczna
- uszczelka pęczniąca
- uszczelka pęczniąco-dymoszczelna (w drzwiach dymoszczelnych)
- zestaw montażowy

### Akcesoria:

- klamka OVAL 1701 z szyldem dolnym na wkładkę
- samozamykacz nawierzchniowy GROOM 200 z ramieniem, srebrny
- samozamykacz nawierzchniowy GROOM 200 z ramieniem do drzwi dwuskrzydłowych, srebrny

## WARIANTY OŚCIEŻNIC:

- stała drewniana 54 mm x 100 mm
- regulowana drewniana: wycena indywidualna

## DOSTĘPNE KOLORY:

### GRUPA PVC

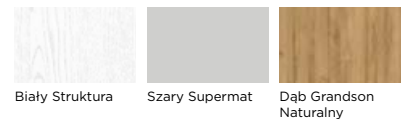

### GRUPA PP

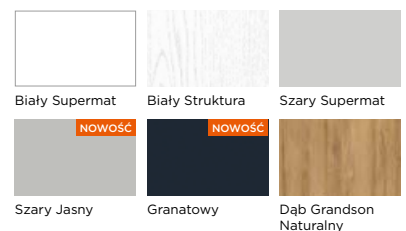

### GRUPA CPL

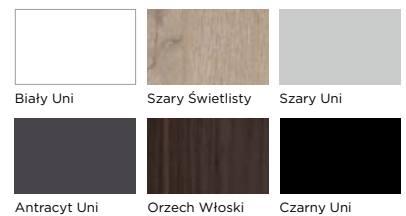

### GRUPA CLPL

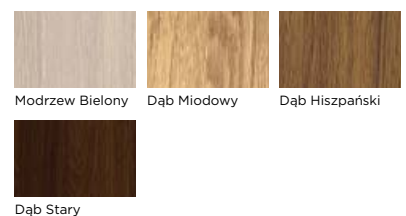

### GRUPA FF

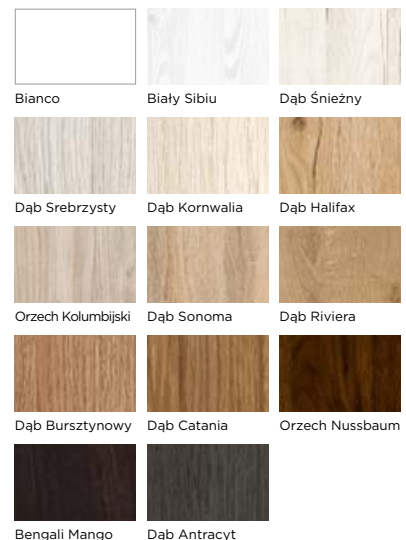

## OPCJE ZA DOPLATĄ - SKRZYDŁO DRZWIOWE

NIETYPOWA SZEROKOŚĆ	DOPLATA
szerokość „100” i „110”	50%
węższe do 5 mm	70,00 (86,10)
węższe powyżej 5 mm	95,00 (116,85)
szersze	95,00 (116,85)

NIETYPOWA WYSOKOŚĆ	DOPLATA
krótsze do 60 mm	50,00 (61,50)
krótsze powyżej 60 mm	60,00 (73,80)
dłuższe do 10 mm	60,00 (73,80)
dłuższe od 11 mm do 300 mm	50%
dotądkiwy zawias (wymagany dla drzwi „100”, „110” i dłuższych od 110 mm do 300 mm)	60,00 (73,80)
zmiana położenia zamka i zaczepu (zalecana dla drzwi o nietypowej wysokości)	70,00 (86,10)

### INNE

kratka wentylacyjna przeciwpożarowa 300 mm x 150 mm (nie dotyczy drzwi dymoszczelnych)	900,00 (1107,00)
zamek górny na wkładkę	100,00 (123,00)
wizjer panoramiczny 200°	100,00 (123,00)
przygotowanie drzwi pod montaż zamka Klienta	180,00 (221,40)

### SAMOZAMYKACZE I ELEKTROZACZEPY

samozamykacz nawierzchniowy GROOM 200 z ramieniem, srebrny	bez dopłaty
samozamykacz do drzwi dwuskrzydłowych GROOM 200 (2 szt.) z regulatorem zamykania (1 szt.)	bez dopłaty
samozamykacz wpuszczany ITS96	800,00 (984,00)
samozamykacz wpuszczany ITS96 do drzwi dwuskrzydłowych	2600,00 (3 198,00)
elektrozaczep awersyjny PPOŻ. 447 FIRE, 6-12 V, 12 V lub 24 V	1300,00 (1599,00)

## OPCJE ZA DOPLATĄ - OŚCIEŻNICA DREWNIANA

nietypowa szerokość	60,00 (73,80)
nietypowa wysokość: dłuższa do 10 mm	60,00 (73,80)
nietypowa wysokość: krótsza	50,00 (61,50)
zmiana położenia zaczepu (zalecana do ościeżnicy o nietypowej wysokości)	70,00 (86,10)
dotądkiwy zawias (wymagany dla ościeżnicy „100”)	60,00 (73,80)

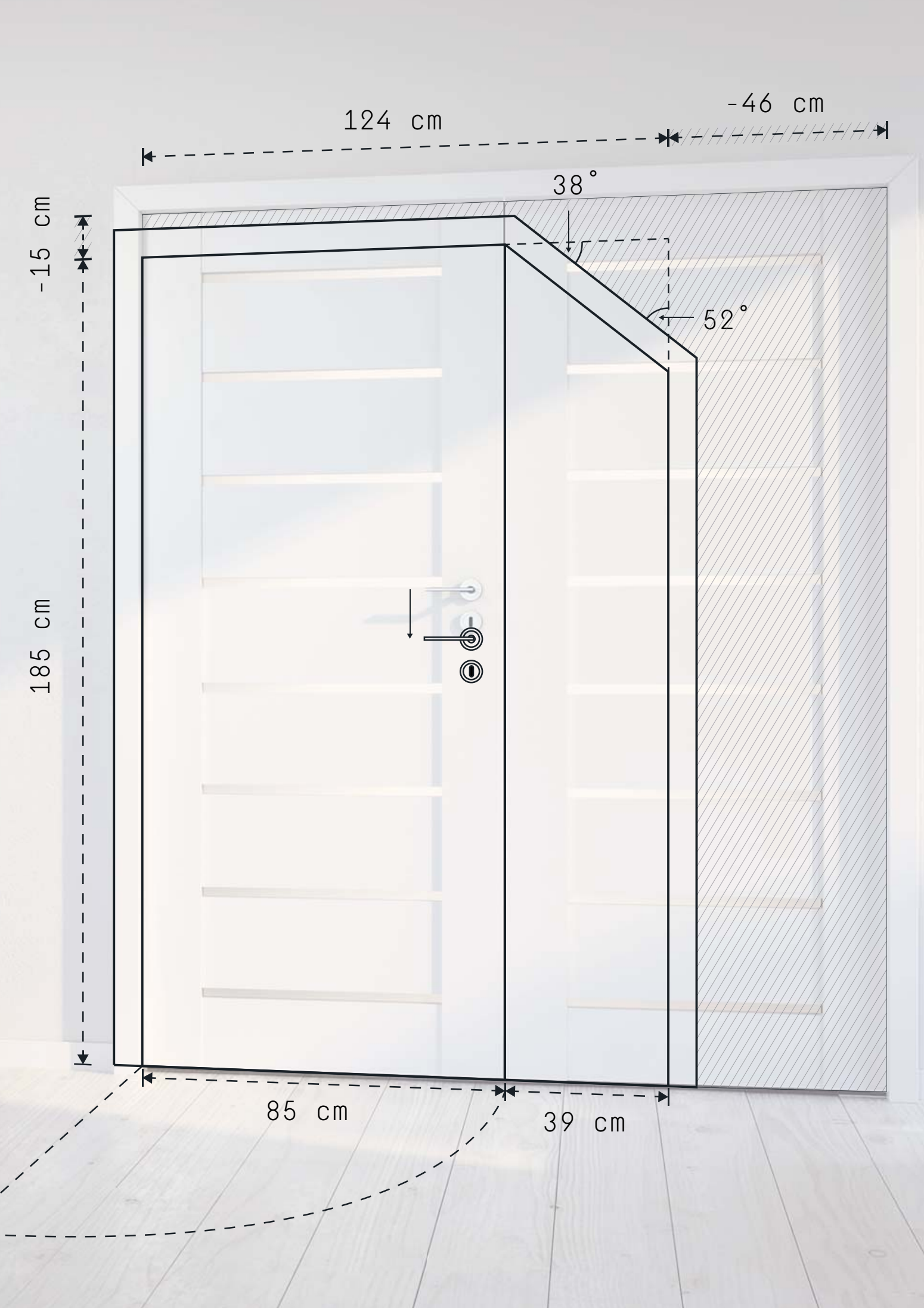

124 cm

-46 cm

-15 cm

185 cm

38°

52°

85 cm

39 cm



# drzwi na miarę

V I V E N T O

## Zaprojektuj z nami drzwi skrojone na miarę Twojego wnętrza

W VIVENTO rozumiemy, że aranżacja przestrzeni życiowej jest dla Ciebie niezwykle istotna i wzbudza ogromne emocje. Wybór wielkości, stylu, koloru i materiału, z którego wykonane są drzwi, to niełatwa sprawa. Od ponad 35 lat produkujemy najlepsze drzwi dla Twojego wnętrza. Także wtedy, gdy aranżacja Twojej przestrzeni wymaga niestandardowych rozwiązań.

Jeśli nie znalazłeś drzwi, których szukasz, skontaktuj się z nami. Nasz dział Drzwi na Miarę czeka na nowe wyzwania!

# DRZWI SKROJONE NA MIARĘ



## DRZWI Z KOLEKCJI BRILLIANT

### ROZWIŃ SKRZYDŁA

Pamiętaj, że nie musisz ograniczać się do standardowych rozmiarów drzwi. Wyższe, niższe, szersze czy węższe – to żaden problem. Możemy dopasować rozmiar do Twoich wymagań i wyprodukować je w zakresie możliwości charakterystycznych dla danej kolekcji oraz wybranego modelu.

### DOPEŁATY DO ZMIANY ROZMIARU SKRZYDŁA DRZWIOWEGO

NIETYPOWA SZEROKOŚĆ	DOPEŁATA
szerokość „100”	70,00 (86,10)
szerokość mniejsza niż „60”	430,00 (528,90)
nietypowa szerokość	210,00 (258,30)
NIETYPOWA WYSOKOŚĆ	
krótsze do 60 mm	60,00 (73,80)
krótsze powyżej 60 mm (indywidualna ocena możliwości wykonania)	220,00 (270,60)
dłuższe do 240 mm (indywidualna ocena możliwości wykonania)	220,00 (270,60)
dodatkowy zawias (wymagany dla skrzydła drzwiowego dłuższego od 110 mm do 240 mm)	25,00 (30,75)
dodatkowy zawias w systemie bezprzylgowym SIMPLE (wymagany dla skrzydła drzwiowego dłuższego, od 110 mm do 240 mm)	90,00 (110,70)
zmiana położenia zamka (zalecana dla drzwi o nietypowej wysokości)	70,00 (86,10)
modyfikacja modelu związana z nietypową wysokością skrzydła (dotyczy skrzydła dłuższego oraz krótszego powyżej 60 mm)	100,00 (123,00)

Sposób wykończenia oraz konstrukcja skrzydła drzwiowego dopuszczają korektę długości we własnym zakresie poprzez podcięcie od dołu, jednak nie więcej niż 60 mm w przypadku skrzydeł drzwiowych na konstrukcji drewnianej i 30 mm w przypadku skrzydeł drzwiowych na konstrukcji z MDF. Nie można skrócić we własnym zakresie drzwi dwuskrzydłowych oraz bezprzylgowych do systemów przesuwanych.

wysokość standardowa



PRESTIGE PB-02, wysokość standardowa

203 cm

47 cm



PRESTIGE PB-02, wysokość +47 cm, dodatkowy zawias, zmiana położenia zamka, modyfikacja modelu związana z nietypową wysokością skrzydła drzwiowego

## DRZWI Z KOLEKCJI **PRESTIGE**

### CENNA INFORMACJA

Wygląd skrzydła drzwiowego uzależniony jest od nietypowej wysokości, a modyfikacja podlega indywidualnym uzgodnieniom. Wizualizacja prezentuje przykładową możliwość modyfikacji drzwi wyższych.



### DOPEŁATY DO ZMIANY ROZMIARU SKRZYDŁA DRZWIOWEGO

#### NIETYPOWA SZEROKOŚĆ

NIETYPOWA SZEROKOŚĆ	DOPEŁATA
szerokość „100”	70,00 (86,10)
szerokość mniejsza niż „60”	430,00 (528,90)
nietypowa szerokość, skrzydło drzwiowe z szybą Satin deco, Lacomat lub Satyna VSG 2.2.1	210,00 (258,30)

#### NIETYPOWA WYSOKOŚĆ

krótsze do 60 mm	60,00 (73,80)
krótsze powyżej 60 mm (indywidualna ocena możliwości wykonania) skrzydło drzwiowe z szybą Satin deco, Lacomat lub Satyna VSG 2.2.1.	220,00 (270,60)
dłuższe do 470 mm (indywidualna ocena możliwości wykonania) skrzydło drzwiowe z szybą Satin deco, Lacomat lub Satyna VSG 2.2.1.	220,00 (270,60)
dodatkowy zawias (wymagany dla skrzydła drzwiowego dłuższego, od 110 mm do 470 mm)	25,00 (30,75)
dodatkowy zawias w systemie bezprzylgowym SIMPLE (wymagany dla skrzydła drzwiowego dłuższego, od 110 mm do 470 mm)	90,00 (110,70)
zmiana położenia zamka (zalecana dla drzwi o nietypowej wysokości)	70,00 (86,10)
modyfikacja modelu związana z nietypową wysokością skrzydła (dotyczy skrzydła dłuższego oraz krótszego powyżej 60 mm)	100,00 (123,00)

# MOŻLIWOŚCI PRODUKCJI DRZWI WYŻSZYCH

wysokość maks. +45 cm

wysokość standardowa

45 cm

203 cm

BASIC VERONA 4/4, wysokość standardowa

BASIC VERONA 4/4, wysokość +45 cm, dodatkowy zawias, zmiana położenia zamka, modyfikacja modelu związana z nietypową wysokością skrzydła drzwiowego

## DRZWI Z KOLEKCJI BASIC

### CENNA INFORMACJA



Wygląd skrzydła drzwiowego uzależniony jest od nietypowej wysokości, a modyfikacja podlega indywidualnym uzgodnieniom. Wizualizacja prezentuje przykładową możliwość modyfikacji drzwi wyższych.

### DOPLĄTY DO ZMIANY ROZMIARU SKRZYDŁA DRZWIOWEGO

#### NIETYPOWA SZEROKOŚĆ

NIETYPOWA SZEROKOŚĆ	DOPLĄTA
szerokość „100” i „110”	70,00 (86,10)
węższe do 5 mm	70,00 (86,10)
węższe powyżej 5 mm	95,00 (116,85)
szersze	95,00 (116,85)

#### NIETYPOWA WYSOKOŚĆ

krótsze do 60 mm	50,00 (61,50)
krótsze powyżej 60 mm	60,00 (73,80)
dłuższe do 10 mm	60,00 (73,80)
dłuższe od 11 mm do 450 mm (nie dotyczy grupy kolorystycznej LAK)	140,00 (172,20)
dodatkowy zawias (wymagany dla skrzydeł drzwiowych: 110, wypełnionych płytą pełną, dłuższych od 110 mm do 450 mm)	20,00 (24,60)
dodatkowy zawias w systemie bezprzylgowym SIMPLE (wymagany dla skrzydeł drzwiowych dłuższych od 110 mm do 450 mm)	90,00 (110,70)
zmiana położenia zamka (zalecana dla drzwi o nietypowej wysokości)	70,00 (86,10)
modyfikacja modelu związana z nietypową wysokością skrzydła drzwiowego	50,00 (61,50)

# OŚCIEŻNICE DO DRZWI O NIETYPOWYM ROZMIARZE

drzwi na **miarę**

## OŚCIEŻNICA STAŁA DREWNIANA



### DOPLĄTY DO ZMIANY ROZMIARU OŚCIEŻNICY

NIETYPOWA SZEROKOŚĆ	DOPLĄTA
szerokość „100” i „110”	dopłata 25%
nietyпова szerokość	60,00 (73,80)
NIETYPOWA WYSOKOŚĆ	
krótsza	50,00 (61,50)
dłuższa do 10 mm	60,00 (73,80)
dodatkowy zawias	20,00 (24,60)
zmiana położenia zaczepu (zalecana do ościeżnicy o nietyповej wysokości)	70,00 (86,10)

## OŚCIEŻNICA STAŁA MDF



### DOPLĄTY DO ZMIANY ROZMIARU OŚCIEŻNICY

NIETYPOWA SZEROKOŚĆ	DOPLĄTA
szerokość „100” i „110”	dopłata 25%
nietyпова szerokość	60,00 (73,80)
NIETYPOWA WYSOKOŚĆ	
krótsza	50,00 (61,50)
dłuższa do 10 mm	60,00 (73,80)
dłuższa od 11 mm do 470 mm	140,00 (172,20)
dodatkowy zawias	20,00 (24,60)
dodatkowy zawias w systemie bezprzylgowym SIMPLE	90,00 (110,70)
zmiana położenia zaczepu (zalecana do ościeżnicy o nietyповej wysokości)	70,00 (86,10)

## OŚCIEŻNICA REGULOWANA DIN



### DOPLĄTY DO ZMIANY ROZMIARU OŚCIEŻNICY

NIETYPOWA SZEROKOŚĆ	DOPLĄTA
szerokość „100” i „110”	25%
ościeżnica do drzwi dwuskrzydłowych 100-200	25%
nietyпова szerokość	80,00 (98,40)
nietyпова szerokość kątownika ruchomego	30,00 (36,90)
NIETYPOWA WYSOKOŚĆ	
krótsza	50,00 (61,50)
dłuższa do 10 mm	60,00 (73,80)
dłuższa od 11 mm do 470 mm	230,00 (282,90)
dodatkowy zawias	20,00 (24,60)
zmiana położenia zaczepu (zalecana do ościeżnicy o nietyповej wysokości)	70,00 (86,10)
nietyпова wysokość kątownika ruchomego	30,00 (36,90)

## OŚCIEŻNICA REGULOWANA DUALE - DWUZAKRESOWA



### DOPLĄTY DO ZMIANY ROZMIARU OŚCIEŻNICY

NIETYPOWA SZEROKOŚĆ	DOPLĄTA
szerokość „100” i „110”	25%
ościeżnica do drzwi dwuskrzydłowych 100-200	25%
nietyпова szerokość	80,00 (98,40)
nietyпова szerokość kątownika ruchomego	30,00 (36,90)
NIETYPOWA WYSOKOŚĆ	
krótsza	50,00 (61,50)
dłuższa do 10 mm	60,00 (73,80)
dłuższa od 11 mm do 470 mm	230,00 (282,90)
dodatkowy zawias	20,00 (24,60)
zmiana położenia zaczepu (zalecana do ościeżnicy o nietyповej wysokości)	70,00 (86,10)
nietyпова wysokość kątownika ruchomego	30,00 (36,90)



NOWOŚĆ

# DRZWI UNIWERSALNE INVE /

drzwi na **piłkę**  
VIVENTO



BASIC STANDARD 01 w systemie INVE, CPL Szary Uni

## GOTOWE NA ZMIANĘ

Drzwi Vivento INVE stworzyliśmy z myślą o Twojej wygodzie. Ich opatentowana konstrukcja umożliwia szybką zmianę kierunku otwierania - wystarczy przestawić elementy pionowe ościeżnicy i skrzydło drzwiowe. To unikalne rozwiązanie, którego cel jest prosty, da Ci możliwość wyboru. Nie podczas zakupów, ale później, gdy będziesz już w domu i w spokoju zdecydujesz - prawe czy lewe. Drzwi Vivento INVE są zawsze gotowe na zmianę.

To nie wszystko. Warto również zwrócić uwagę na nietypowe połączenie belki górnej z pionowymi elementami ościeżnicy oraz przylgę drzwiową. Na krótszych bokach ma ona 3 mm wysokości, na dłuższych 13 mm. Jeśli dodamy do tego symetrycznie ułożone zawiasy i zamek zamontowany dokładnie na środku wysokości skrzydła, otrzymamy drzwi funkcjonalne, o wyjątkowo ciekawym wzornictwie.

Uniwersalny charakter opisywanego modelu to także znaczące wsparcie dla inwestorów. Zamówione drzwi mogą być wykorzystane w zależności od aktualnych potrzeb - jako lewe lub prawe. Wystarczy w kilku krokach zmienić kierunek ich otwierania. Teraz już nic Cię nie ogranicza. Vivento INVE - stylowe, komfortowe, na lata.



Rysunki techniczne z wymiarami znajdują się w dziale informacji technicznych na str. 224



## DOSTĘPNE SZEROKOŚCI

- „60”, „70”, „80”, „90”, inne rozmiary dostępne za dopłatą

## KONSTRUKCJA

- ramiak MDF (ramiak drewniany dostępny za dopłatą)
- wypełnienie: stabilizująca warstwa „plaster miodu”
- powierzchnia z płyty HDF o grubości 3 mm

## WYPOSAŻENIE

- symetryczny zamek wpuszczany na klucz (możliwość zmiany na zamek z blokadą lub na wkładkę patentową)
- innowacyjne zawiasy w kolorze cynk biały (możliwość zmiany na kolor biały lub czarny, za dopłatą), 2 szt. (3 szt. w skrzydle drzwiowym „90”)

## WARIANTY OŚCIEŻNIC:

- regulowana: DIN

## CENNIK

Grupa kolorystyczna	Cena w zł netto (brutto)	
	Skrzydło drzwiowe BASIC STANDARD 01 w systemie INVE	Ościeżnica regulowana DIN w systemie INVE
PVC	510,00 (627,3)	
PP	415,00 (510,45)	
CPL	377,00 (463,71)	cena wybranego modelu + dopłata
CLPL	368,00 (452,64)	60,00 (72,00)
FF	303,00 (372,69)	
LAK	249,00 (306,27)	

## OPCJE ZA DOPŁATĄ - SKRZYDŁO DRZWIOWE

NIETYPOWA SZEROKOŚĆ	DOPŁATA
szerokość „100” i „110”	70,00 (86,10)
węższe do 5 mm	70,00 (86,10)
węższe powyżej 5 mm	95,00 (116,85)
szersze	95,00 (116,85)
NIETYPOWA WYSOKOŚĆ	DOPŁATA
krótsze do 60 mm	50,00 (61,50)
krótsze powyżej 60 mm	60,00 (73,80)
dłuższe do 10 mm	60,00 (73,80)
dłuższe od 11 mm do 450 mm (nie dotyczy grupy kolorystycznej LAK)	140,00 (172,20)
dotądki zawias (wymagany dla skrzydeł drzwiowych: 110, wypełnionych płytą pełną, dłuższych od 110 mm do 450 mm)	20,00 (24,60)
INNE	DOPŁATA
zmiana koloru zawiasów z cynk biały na kolor biały lub czarny	20,00 (24,60)
ramiak drewniany	50,00 (61,50)
wypełnienie płytą pełną (należy uwzględnić dopłatę za dodatkowy zawias)	120,00 (147,60)
skrzydło drzwiowe dwukolorowe	50,00%
skrzydło drzwiowe, system CONTRAST	55,00 (67,65)
skrzydło drzwiowe, system CONTRAST ABS	70,00 (86,10)
skrzydło drzwiowe bezprzylgowe, system SIMPLE	200,00 (246,00)

## OPCJE ZA DOPŁATĄ - OŚCIEŻNICA REGULOWANA DIN

NIETYPOWA SZEROKOŚĆ	DOPŁATA
szerokość „100” i „110”	25%
nietyпова szerokość	80,00 (98,40)
NIETYPOWA WYSOKOŚĆ	DOPŁATA
krótsza	50,00 (61,50)
dłuższa do 10 mm	60,00 (73,80)
dłuższa od 11 mm do 470 mm	230,00 (282,90)
dotądki zawias w ościeżnicy drzwiowej (wymagany dla ościeżnic: „110”, dłuższych od 110 mm do 450 mm oraz do kompletu ze skrzydłem drzwiowym wypełnionym płytą pełną)	20,00 (24,60)
INNE	DOPŁATA
zmiana koloru zawiasów z cynk biały na kolor biały lub czarny	20,00 (24,60)

## TABELA WYMIARÓW

Szerokość	W [mm]	W1 [mm]	W2 [mm]	W3 [mm]	S1 [mm]	S2 [mm]	H1 [mm]	H2 [mm]	H3 [mm]	H4 [mm]	Sugerowany wymiar otworu montażowego [mm]
60	603	626	647	745	618	644					675 × 2055
70	703	726	747	845	718	744					775 × 2055
80	803	826	847	945	818	844	2020	2024	2043	2092	875 × 2055
90	903	926	947	1045	918	944					975 × 2055

## DOSTĘPNE KOLORY:

### GRUPA PVC

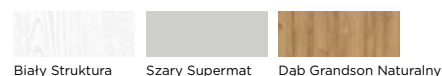

### GRUPA PP

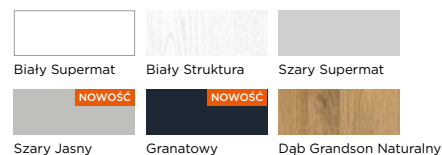

### GRUPA CPL

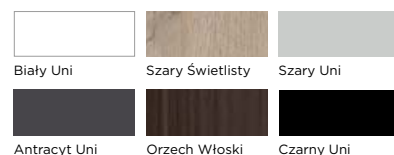

### GRUPA CLPL

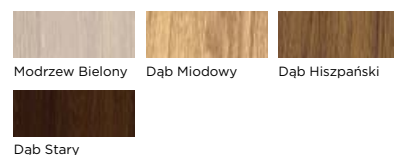

### GRUPA FF

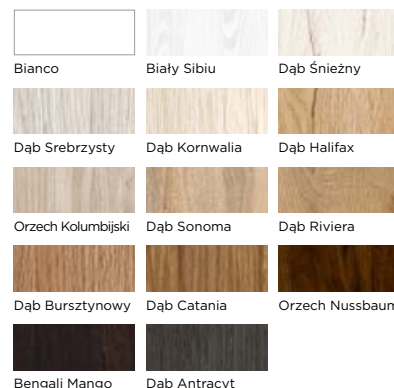

### GRUPA LAK

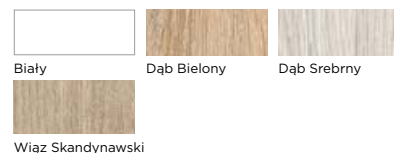

- W - szerokość ościeżnicy w świetle
- W1 - szerokość ościeżnicy w felcu
- W2 - szerokość zewnętrzna ościeżnicy
- W3 - szerokość ościeżnicy z opaskami
- S1 - szerokość skrzydła drzwiowego w felcu
- S2 - szerokość całkowita skrzydła drzwiowego
- H1 - wysokość ościeżnicy w świetle
- H2 - wysokość całkowita skrzydła drzwiowego
- H3 - wysokość zewnętrzna ościeżnicy
- H4 - wysokość ościeżnicy z opaską

# DRZWI BEZPRZYLGOWE SIMPLE /

drzwi na **piarę**  
VIVENTO



Drzwi w systemie SIMPLE nie posiadają przyłgi, co oznacza, że mają prostą krawędź skrzydła tworzącą jednolitą płaszczyznę z ościeżnicą. Jest to nowoczesne rozwiązanie szeroko stosowane we wnętrzach o różnych stylach.

Produkowane są w dowolnym modelu skrzydła drzwiowego z kolekcji BRILLIANT, ELEGANTE, PRESTIGE i BASIC. Wyposażone standardowo w zawiasy wpuszczane z możliwością regulacji w trzech płaszczyznach (3 szt. w kolekcji BRILLIANT oraz 2 szt. w kolekcjach ELEGANTE, PRESTIGE i BASIC) oraz zamek magnetyczny w wersji na klucz, z blokadą, na wkładkę patentową lub w wersji oszczędnościowej, czyli bez dolnego otworu, zapewniający ciche domykanie.

Zmiana wysokości drzwi SIMPLE wpływa na zmianę położenia zawiasów oraz zamka. Zamawiając drzwi SIMPLE w wersji dwuskrzydłowej, należy zwrócić uwagę na wymagany rozmiar otworu montażowego (patrz str. 222).



zawias wpuszczany z regulacją  
w trzech płaszczyznach



zamek magnetyczny  
w skrzydle drzwiowym



zaczep zamka magnetycznego  
w ościeżnicy

# DRZWI BEZPRZYLGOWE SIMPLE

drzwi na  miarę

## DOSTĘPNE SZEROKOŚCI

- „60”, „70”, „80”, „90”, inne rozmiary dostępne za dopłatą, zgodnie z ofertą wybranego modelu skrzydła drzwiowego i ościeżnicy

## KONSTRUKCJA

- zgodnie z ofertą wybranego modelu skrzydła drzwiowego i ościeżnicy

## WYPOSAŻENIE

### Skrzydło drzwiowe:

- zamek magnetyczny na klucz (możliwość zmiany na zamek z blokadą i reduktorem średnicy pręta, na wkładkę patentową lub bez dolnego otworu)
- zamek wpuszczany standardowy na klucz w drzwiach dwuskrzydłowych z przylgą w miejscu połączenia skrzydeł (możliwość zmiany na zamek na wkładkę patentową lub bez dolnego otworu).
- zawiasy wpuszczane z regulacją w trzech płaszczyznach w kolorze chrom (3 szt. w kolekcji BRILLIANT oraz 2 szt. w kolekcjach ELEGANTE, PRESTIGE i BASIC, możliwość zmiany na kolor biały, czarny lub złoty, bez dopłaty)

### Ościeżnica drzwiowa:

- zawiasy wpuszczane z regulacją w trzech płaszczyznach w kolorze chrom (3 szt. w ościeżnicy do kompletu ze skrzydłem drzwiowym BRILLIANT oraz 2 szt. w kolekcjach ELEGANTE, PRESTIGE i BASIC, możliwość zmiany na kolor biały, czarny lub złoty, bez dopłaty)
- zaczep zamka magnetycznego
- uszczelka
- zestaw montażowy

## DOSTĘPNE KOLORY

- zgodnie z ofertą wybranego modelu skrzydła drzwiowego i ościeżnicy

## WARIANTY OŚCIEŻNIC

- stała: drewniana i MDF w rozmiarze 44 mm × 100 mm
- regulowana: DIN w zakresie regulacji min. (100-120) i większym

## CENNIK

Grupa kolorystyczna	Cena w zł: netto (brutto)	
	Skrzydło drzwiowe bezprzylgowe, system SIMPLE	Ościeżnica drzwiowa w systemie bezprzylgowym SIMPLE
PVC		
PP		
CPL	cena wybranego modelu + dopłata 200,00 (246,00)	cena wybranego modelu + dopłata 200,00 (246,00)
CLPL		
FF		

## OPCJE ZA DOPLATĄ

	DOPLATA
dotłoczy zawias w skrzydle drzwiowym (wymagany dla skrzydeł drzwiowych: „110”, dłuższych od 110 mm, wypełnionych płytą pełną)	90,00 (110,70)
dotłoczy zawias w ościeżnicy drzwiowej (wymagany dla ościeżnic: „110”, dłuższych od 110 mm do 450 mm oraz do kompletu ze skrzydłem drzwiowym wypełnionym płytą pełną)	90,00 (110,70)
reduktor średnicy pręta do zamka WC	3,00 (3,69)

Pozostałe opcje za dopłatą zgodnie z ofertą wybranego modelu skrzydła drzwiowego i ościeżnicy.

## KOLORY ZAWIASÓW WPUSZCZANYCH DOSTĘPNE W SYSTEMIE SIMPLE

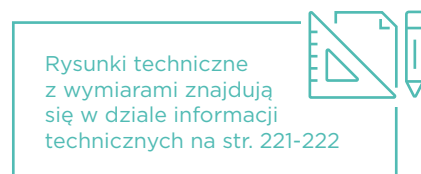
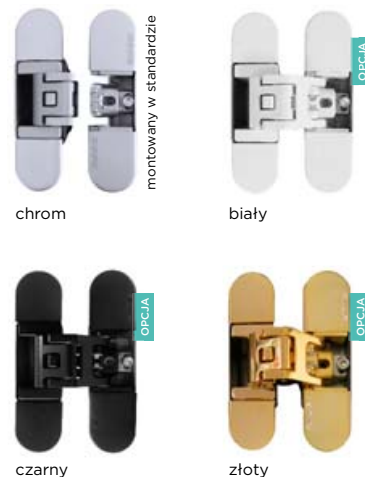

# DRZWI REWERSYJNE

drzwi na **miarę**

VIVENTO

Drzwi rewersyjne zwane są również odwrotnymi, a tym, co różni je od tradycyjnych, to sposób montażu. Takie drzwi otwierają się do wnętrza pomieszczenia, natomiast od strony zewnętrznej są zlicowane z płaszczyzną ściany. Dzięki takiemu rozwiązaniu możesz dopasować kierunek otwierania drzwi do układu pomieszczenia, zachowując jednocześnie ich funkcjonalność i estetykę. Doskonale sprawdzają się np. w małych korytarzach.

System drzwi rewersyjnych jest dostępny w ramach kolekcji BASIC w komplecie z ościeżnicą regulowaną DIN. Pełna specyfikacja, w tym także kolorystyka skrzydeł drzwiowych, znajduje się na stronach poszczególnych modeli BASIC (str. 107-133) i ościeżnicy regulowanej DIN (str. 188). Ościeżnice w systemie rewersyjnym występują wyłącznie z kątownikiem stałym z opaską 80 mm i kątownikiem ruchomym z opaską 60 mm w łączeniu standardowym 45°, dla ściany o minimalnej grubości 100 mm. Istnieje możliwość wykonania ościeżnicy regulowanej DIN w systemie rewersyjnym w łączeniu elementów pod kątem 90 stopni za dopłatą.

## DOSTĘPNE SZEROKOŚCI:

- „60”, „70”, „80”, „90”, inne rozmiary dostępne za dopłatą

## KONSTRUKCJA:

- zgodnie z ofertą wybranego modelu skrzydła drzwiowego

## WYPOSAŻENIE:

### Skrzydło drzwiowe:

- zamek magnetyczny na klucz (możliwość zmiany na zamek z blokadą i reduktorem średnicy pręta, na wkładkę patentową lub bez dolnego otworu)
- 2 zawiasy wpuszczane z regulacją w trzech płaszczyznach w kolorze

chrom (możliwość zmiany na kolor biały, czarny lub złoty, za dopłatą)

### Ościeżnica drzwiowa:

- 2 zawiasy wpuszczane z regulacją w trzech płaszczyznach (możliwość zmiany na kolor biały, czarny lub złoty, za dopłatą)
- zaczep zamka magnetycznego
- uszczelka
- zestaw montażowy

### **DOSTĘPNE KOLORY:**

- zgodnie z ofertą wybranego modelu skrzydła drzwiowego

### **WARIANTY OŚCIEŻNIC:**

- regulowana DIN

## CENNA INFORMACJA



Zamawiając drzwi rewersyjne, należy zwrócić uwagę na łączenie podłogi, które po montażu powinno się znaleźć pod skrzydłem drzwiowym.



## CENNIK

Grupa kolorystyczna	Cena w zł: netto (brutto)	
	skrzydło drzwiowe BASIC rewersyjne	ościeżnica regulowana DIN rewersyjna
PP		
CPL	cena wybranego modelu	cena wybranego zakresu regulacji
CLPL	+ dopłata 300,00 (369,00)	+ dopłata 300,00 (369,00)
FF i LAK		

## OPCJE ZA DOPLATĄ - SKRZYDŁO DRZWIOWE

NIETYPOWA SZEROKOŚĆ	DOPLATA
szerokość „100” i „110”	70,00 (86,10)
węższe do 5 mm	70,00 (86,10)
węższe powyżej 5 mm	95,00 (116,85)
szersze	95,00 (116,85)

NIETYPOWA WYSOKOŚĆ	DOPLATA
krótsze do 60 mm	50,00 (61,50)
krótsze powyżej 60 mm	60,00 (73,80)
dłuższe do 10 mm	60,00 (73,80)
dłuższe od 11 mm do 450 mm (nie dotyczy grupy kolorystycznej LAK)	140,00 (172,20)
dotądki zawias (wymagany dla skrzydeł drzwiowych: „110”, dłuższych od 110 mm do 450 mm, wypełnionych płytą pełną)	150,00 (184,50)
zmiana położenia zamka (zalecana dla drzwi o nietypowej wysokości)	70,00 (86,10)

WENTYLACJA	DOPLATA
podcięcie wentylacyjne	30,00 (36,90)
tuleje wentylacyjne z tworzywa (kpl.)	20,00 (24,60)
tuleje wentylacyjne z tworzywa w kolorze czarny mat, biały, złoty, satyna chrom lub chrom (szt.)	16,00 (19,68)
tuleje wentylacyjne metalowe w kolorze nikiel lub brąz (szt.)	30,00 (36,90)
kratka wentylacyjna z tworzywa w wybranym kolorze: biały, dąb bielony, dąb halifax, dąb srebrny, dąb srebrzysty, srebrny mat, szary świetlisty, dąb stary, orzech włoski, orzech nussbaum	60,00 (73,80)
kratka wentylacyjna ze stali nierdzewnej	240,00 (295,20)

INNE	DOPLATA
ramiak drewniany	50,00 (61,50)
wypełnienie płytą pełną (należy uwzględnić dopłatę za dodatkowy zawias)	120,00 (147,60)
skrzydło drzwiowe dwukolorowe	50,00%
skrzydło drzwiowe, system CONTRAST	55,00 (67,65)
wzmocnienie pod samozamykacz	45,00 (55,35)
zmiana kolorów zawiasów z chrom na biały, czarny lub złoty	150,00 (184,50)
reduktor średnicy pręta do zamka WC	3,00 (3,69)

## OPCJE ZA DOPLATĄ - OŚCIEŻNICA REGULOWANA DIN

NIETYPOWA SZEROKOŚĆ	DOPLATA
szerokość „100” i „110”	25%
nietypowa szerokość	80,00 (98,40)

NIETYPOWA WYSOKOŚĆ	DOPLATA
krótsza	50,00 (61,50)
dłuższa do 10 mm	60,00 (73,80)
dłuższa od 11 mm do 470 mm	230,00 (282,90)
dotądki zawias w ościeżnicy drzwiowej (wymagany dla ościeżnic: „110”, dłuższych od 110 mm do 450 mm oraz do kompletu ze skrzydłem drzwiowym wypełnionym płytą pełną)	150,00 (184,50)

INNE	DOPLATA
ościeżnica wykonana w łączeniu elementów pod kątem 90°, (nie dotyczy zakresu regulacji (60-75)	60,00 (73,80)
zmiana kolorów zawiasów z chrom na biały, czarny lub złoty	150,00 (184,50)

Pozostałe opcje za dopłatą zgodnie z ofertą wybranego modelu skrzydła drzwiowego BASIC.

## TABELA WYMIARÓW

Szerokość	szerokość w świetle ościeżnicy W [mm]	szerokość zewnętrzna ościeżnicy W2 [mm]	szerokość zewnętrzna z opaskami W3 [mm]	szerokość całkowita skrzydła drzwiowego S2 [mm]	sugerowana szerokość otworu montażowego S0 [mm]	wysokość ościeżnicy w świetle H1 [mm]	wysokość całkowita skrzydła drzwiowego H2 [mm]	wysokość zewnętrzna ościeżnicy H3 [mm]	wysokość ościeżnicy z opaską H4 [mm]	sugerowana wysokość otworu montażowego H0 [mm]
60	628	696	788	644	725	2028	2029	2062	2108	2075
70	728	796	888	744	825					
80	828	896	988	844	925					
90	928	996	1088	944	1025					
100	1028	1096	1188	1044	1125					
110	1128	1196	1288	1144	1225					

## KOLORY ZAWIASÓW DOSTĘPNYCH W DRZWIACH REWERSYJNYCH

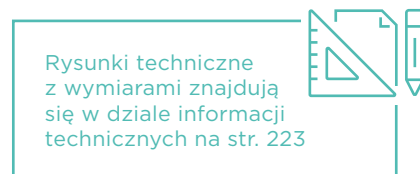
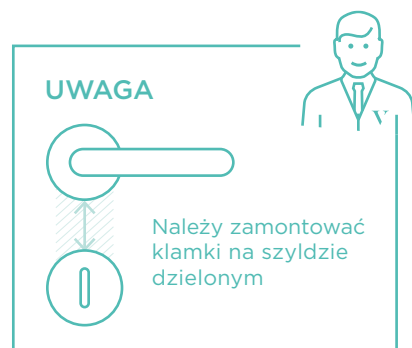
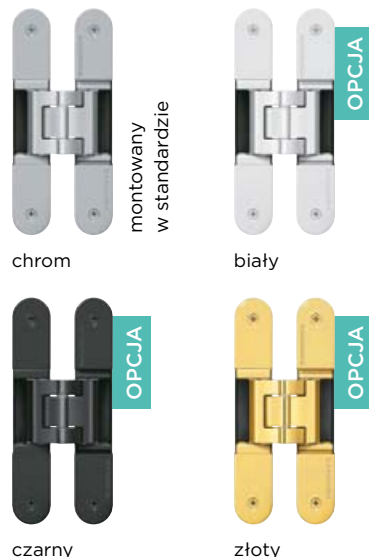

# INVISIBLE DRZWI ZLICOWANE ZE ŚCIANĄ

drzwi na **iiiare**  
VIVENTO

Wyjątkowe drzwi dające spektakularne możliwości aranżacyjne. Ościeżnica stała w całości wykonana z aluminium w połączeniu ze skrzydłem drzwiowym w wersji bezprzylgowej może być zlicowana z powierzchnią ściany, dzięki czemu drzwi INVISIBLE staną się niewidoczne. Efekt potęguje wykończenie skrzydła folią PAINT-ME, odpowiednią do malowania farbami ściennymi, tapetowania lub stosowania np. tynków dekoracyjnych. Skrzydła drzwiowe mogą również zostać wykończone wybranym dekorem.

Drzwi INVISIBLE standardowo są wyposażone w 2 zawiasy wpuszczane i zamek magnetyczny na klucz (możliwość zmiany na zamek z blokadą, na wkładkę patentową lub bez dolnego otworu). Ościeżnica różni się konstrukcją w zależności od montażu w ścianie murowanej lub gipsowo-kartonowej. Aby pomalować drzwi we własnym zakresie, na ościeżnicę nakłada się dołączony podkład, natomiast skrzydło wykończone folią PAINT-ME jest gotowe do malowania. Malowanie lub tapetowanie należy wykonać w ułożeniu skrzydła drzwiowego na płasko.

Składając zamówienie, należy określić rodzaj ściany (murowana lub z płyt g-k), w której będzie montowana ościeżnica.

## DOSTĘPNE SZEROKOŚCI

- „60”, „70”, „80”, „90”, inne rozmiary dostępne za dopłatą

## KONSTRUKCJA

- ramiak MDF (ramiak drewniany dostępny za dopłatą)
- wypełnienie: stabilizująca warstwa „plaster miodu”
- powierzchnia z płyty HDF o grubości 3 mm

## WARIANTY OŚCIEŻNIC:

- stała aluminiowa do ściany murowanej lub GK

## WYPOSAŻENIE

### Skrzydło drzwiowe:

- zawiasy niewidoczne, 2 szt.
- zamek magnetyczny na klucz (możliwość zmiany na zamek z blokadą i reduktorem średnicy pręta, na wkładkę patentową lub bez dolnego otworu)

### Ościeżnica aluminiowa:

- zawiasy niewidoczne, 2 szt.
- zaczep
- uszczelka
- zestaw montażowy
- podkład akrylowy

## CENNIK

Grupa kolorystyczna	Cena w zł: netto (brutto)		
	Skrzydło drzwiowe INVISIBLE otwierane na zewnątrz, 180° (szer. 60-90)	Skrzydło drzwiowe INVISIBLE otwierane do wewnątrz, 90° (szer. 60-90)	Ościeżnica aluminiowa do ściany murowanej lub GK (szer. 60-90)
PAINT-ME	410,00 (504,30)	410,00 (504,30)	
PVC	720,00 (885,60)	720,00 (885,60)	
PP	560,00 (688,80)	560,00 (688,80)	1200,00 (1476,00)
CPL	520,00 (639,60)	520,00 (639,60)	
CLPL	500,00 (615,00)	500,00 (615,00)	
FF	410,00 (504,30)	410,00 (504,30)	

## OPCJE ZA DOPŁATĄ - SKRZYDŁO DRZWIOWE

NIETYPOWA SZEROKOŚĆ	DOPŁATA
szerokość „100” i „110”	70,00 (86,10)
węższe do 5 mm	70,00 (86,10)
węższe powyżej 5 mm	95,00 (116,85)
szersze	95,00 (116,85)

NIETYPOWA WYSOKOŚĆ	DOPŁATA
krótsze do 60 mm	50,00 (61,50)
krótsze powyżej 60 mm	60,00 (73,80)
dłuższe do 10 mm	60,00 (73,80)
dłuższe od 11 mm do 450 mm	140,00 (172,20)
dotychczasowy zawias (wymagany dla skrzydła drzwiowego „110”, dłuższego od 110 mm do 450 mm, wypełnionego płytą pełną)	90,00 (110,70)
zmiana położenia zamka (zalecana dla drzwi o nietypowej wysokości)	70,00 (86,10)

### WENTYLACJA

podcięcie wentylacyjne	30,00 (36,90)
tuleje wentylacyjne z tworzywa (kpl.)	20,00 (24,60)
tuleje wentylacyjne metalowe w kolorze nikiel lub brąz (szt.)	30,00 (36,90)
kratka wentylacyjna z tworzywa w kolorze białym lub srebrny mat	60,00 (73,80)
kratka wentylacyjna ze stali nierdzewnej	240,00 (295,20)

### INNE

wypełnienie płytą pełną (należy uwzględnić dopłatę za dodatkowy zawias)	120,00 (147,60)
ramiak drewniany	50,00 (61,50)
reduktor średnicy pręta do zamka WC	3,00 (3,69)
uszczelka opadająca (dot. drzwi otwieranych na zewnątrz 180°)	99,00 (121,77)

## OPCJE ZA DOPŁATĄ - OŚCIEŻNICA DRZWIOWA

NIETYPOWA SZEROKOŚĆ	DOPŁATA
szerokość „100” i „110”	200,00 (246,00)
nietypowa szerokość	30%

NIETYPOWA WYSOKOŚĆ	DOPŁATA
nietypowa wysokość	30%
zmiana położenia zaczepu (zalecana do drzwi o nietypowej wysokości)	70,00 (86,10)
dotychczasowy zawias (wymagany dla ościeżnicy „110” i dłuższej od 110 mm do 450 mm)	90,00 (110,70)

Rysunki techniczne z wymiarami znajdują się w dziale informacji technicznych na str. 225



## DOSTĘPNE KOLORY:

### FOLIA DO SAMODZIELNEGO MALOWANIA LUB TAPETOWANIA



PAINT-ME

### GRUPA PVC



Biały Struktura



Szary Supermat



Dąb Grandson Naturalny

### GRUPA PP



Biały Supermat



Biały Struktura



Szary Supermat



Szary Jasny



Granatowy



Dąb Grandson Naturalny

### GRUPA CPL



Biały Uni



Szary Świetlisty



Szary Uni



Antracyt Uni



Orzech Włoski



Czarny Uni

### GRUPA CLPL



Modrzew Bielony



Dąb Miodowy



Dąb Hiszpański



Dąb Stary

### GRUPA FF



Bianco



Biały Sibiu



Dąb Śnieżny



Dąb Srebrzysty



Dąb Kornwallia



Dąb Halifax

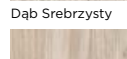

Orzech Kolumbijski

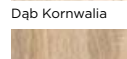

Dąb Sonoma

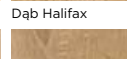

Dąb Riviera

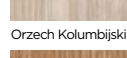

Dąb Bursztynowy

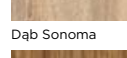

Dąb Catania

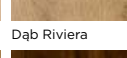

Orzech Nussbaum



Bengali Mango



Dąb Antracyt

## TABELA WYMIARÓW

Rodzaj	Wysokość skrzydła Hd [mm]	Wysokość otworu budowlanego Ho [mm]	Wysokość zewnętrzna ościeżnicy Hz [mm]	Wysokość światła przejścia Hp [mm]	Liczba zawiasów
zewn. 180° STANDARDOWE	2020	2070	2062	2020	2
wewn. 90° REWERSYJNE	2030	2080	2072	2030	2

Szerokość skrzydła Sd [mm]	Szerokość otworu budowlanego So [mm]	Szerokość zewnętrzna ościeżnicy Sz [mm]	Szerokość światła przejścia Sp [mm]	
			wewn. 90°	zewn. 180°
744	824	814	696	729
844	924	914	796	829
944	1024	1014	896	929



BASIC STANDARD 01, CPL Biały Uni + Czarny Uni

# DRZWI CONTRAST

drzwi na **miarę**  
VIVENTO



System CONTRAST w oryginalny sposób nada pomieszczeniu właściwego charakteru. Zastosowanie alternatywnego koloru obrzeża skrzydła drzwiowego, wykorzystując wyraźne zestawienie kolorystyczne, doda wnętrzu sporej dawki ekspresji i nowoczesności. Efekt dodatkowo można podkreślić ościeżnicą w kolorze obrzeża.

System jest dostępny w skrzydłach drzwiowych serii BASIC oraz w drzwiach wejściowych. Pozwala on na zastosowanie obrzeża (okleiny na grubości skrzydła) w kolorze innym niż powierzchnia skrzydła. Daje to również możliwość miksowania kolorów ościeżnicy i skrzydła. System CONTRAST występuje dla różnego rodzaju krawędzi: przylgowej standardowej, przylgowej SOFT oraz bezprzylgowej SIMPLE, a także w drzwiach przesuwnych.

System CONTRAST ABS, w którym grubość powłoki wynosi 1 mm, dostępny jest w drzwiach bezprzylgowych i przesuwnych.

Składając zamówienie na system CONTRAST, należy wskazać kolor skrzydła drzwiowego, kolor obrzeża oraz kolor ościeżnicy.

## CENNIK

Rodzaj produktu	Cena w zł: netto (brutto)	
	opłata za system CONTRAST	opłata za system CONTRAST ABS
BASIC	55,00 (67,65)	70,00 (86,10)

## OBRZEŻA CONTRAST

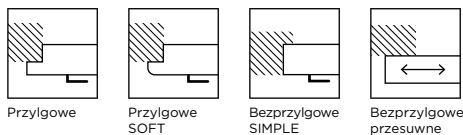

Krawędź SOFT dostępna jest w kolorze: Biały Uni, Czarny Uni, Dąb Srebrzysty, Dąb Kornwalia, Dąb Halifax, Dąb Riviera, Bengali Mango, Orzech Nussbaum.

### KOLORY DOSTĘPNE W SYSTEMIE CONTRAST:



CPL Złoty Mat

CPL Srebrny Mat

Kolor CPL Złoty Mat oraz CPL Srebrny Mat są dostępne dla drzwi bezprzylgowych SIMPLE i drzwi przesuwnych.

### GRUPA PVC



Biały Struktura

Szary Supermat

Dąb Grandson Naturalny

### GRUPA CPL



Biały Uni

Szary Świetlisty

Szary Uni

Antracyt Uni



Orzech Włoski

Czarny Uni

Złoty Mat

Srebrny Mat

### GRUPA CLPL



Modrzew Bielony

Dąb Miodowy

Dąb Hiszpański

Dąb Stary

### GRUPA FF



Bianco

Biały Sibiu

Dąb Srebrzysty

Dąb Kornwalia



Dąb Halifax

Orzech Kolumbijski

Dąb Sonoma

Dąb Riviera



Dąb Bursztynowy

Dąb Catania

Orzech Nussbaum

Bengali Mango



Dąb Antracyt

### GRUPA LAK



Biały

Dąb Bielony

Dąb Srebrny

Wiąz Skandynawski

## OBRZEŻA CONTRAST ABS

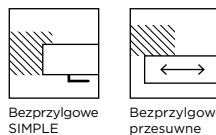

Bezprzylgowe  
SIMPLE

Bezprzylgowe  
przesuwne

### KOLORY DOSTĘPNE W SYSTEMIE CONTRAST ABS:

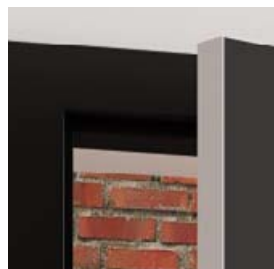

ABS Bianco

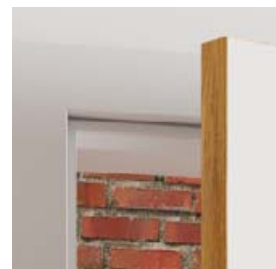

ABS Dąb Grandson Naturalny



ABS Dąb Halifax



ABS Dąb Kornwalia



ABS Beton Szary



NOWOŚĆ

BASIC STANDARD, CPL Czarny Uni/CPL Biały Uni

# DRZWI DWUKOLOROWE

drzwi na **miarę**

VIVENTO

Drzwi dwukolorowe to ciekawa odmiana w aranżacji wnętrza. Dzięki nim możesz stworzyć niebanalny akcent kolorystyczny w swoim domu, a także dopasować kolor drzwi do obu stref o różnych charakterach. Odważ się na oryginalne połączenia kolorów i ciesz się niepowtarzalnym wystrojem swojego wnętrza.

Drzwi dwukolorowe produkowane są na bazie modeli z kolekcji BASIC w ramach tej samej grupy kolorystycznej. Mogą być wykonane w niestandardowym rozmiarze, zgodnie z ofertą wybranego modelu skrzydła drzwiowego i ościeżnicy.

Składając zamówienie, należy określić kolor:

- skrzydła drzwiowego po stronie szerokości całkowitej S2,
- skrzydła drzwiowego po stronie szerokości w felcu S1,
- obrzeża (okleiny na grubości skrzydła)
- kątownika stałego w ościeżnicy
- deski i kątownika ruchomego w ościeżnicy

## DOSTĘPNE SZEROKOŚCI

- „60”, „70”, „80”, „90”, inne rozmiary dostępne za dopłatą

## KONSTRUKCJA I WYPOSAŻENIE

- zgodnie z ofertą wybranego modelu skrzydła drzwiowego i ościeżnicy

## CENNIK

Rodzaj produktu	Cena w zł: netto (brutto)	
	Skrzydło drzwiowe	Ościeżnica regulowana DIN z kątownikiem stałym w innym kolorze
BASIC	cena wybranego modelu + dopłata 50%	cena wybranego modelu + dopłata 50%

## DOSTĘPNE KOLORY

- zgodnie z ofertą wybranego modelu skrzydła drzwiowego i ościeżnicy w ramach tej samej grupy kolorystycznej.

## WARIANTY OŚCIEŻNIC

- regulowana: DIN z kątownikiem stałym w innym kolorze



# DRZWI SKOŚNE /

drzwi na **miarę**

VIVENTO

PRESTIGE PL-01 Skośne, FF Dąb Halifax



Drzwi skośne to skuteczna metoda na zwiększenie możliwości aranżacyjnych pomieszczeń na poddaszu. Dzięki nim możesz zastosować drzwi bliżej skosów i bardziej funkcjonalnie wykorzystać pozostałą przestrzeń.

Drzwi skośne są produkowane w wybranych modelach i kolorach, w zależności od wymiarów otworu w ścianie. Mamy możliwość wykonania nietypowych przeszkleń, dostosowanych do niestandardowych rozmiarów drzwi skośnych, ale z racji złożoności produktu i procesu produkcji każde zamówienie podlega indywidualnej ocenie możliwości wykonania.

## DOSTĘPNE SZEROKOŚCI

- „60”, „70”, „80”, „90”, inne rozmiary dostępne za dopłatą, zgodnie z ofertą wybranego modelu skrzydła drzwiowego i ościeżnicy

## KONSTRUKCJA I WYPOSAŻENIE

- zgodnie z ofertą wybranego modelu skrzydła drzwiowego i ościeżnicy

## DOSTĘPNE KOLORY

- zgodnie z ofertą wybranego modelu skrzydła drzwiowego i ościeżnicy

## WARIANTY OŚCIEŻNIC

- stała: drewniana i MDF

## CENNIK

Rodzaj produktu	Cena w zł: netto (brutto)	
	Skrzydło drzwiowe	Ościeżnica stała drewniana lub MDF
PRESTIGE	cena wybranego modelu +950,00 (1168,50)	cena wybranego modelu +500,00 (615,00)
BASIC	cena wybranego modelu +400,00 (492,00)	cena wybranego modelu +400,00 (492,00)

# DRZWI Z PRZEJŚCIEM DLA ZWIERZĄT

drzwi na **piarę**  
VIVENTO

Mamy też rozwiązanie ułatwiające życie naszym czworonożnym przyjaciołom. Drzwi z przejściem dla zwierząt umożliwiają im dostęp do pomieszczenia pomimo zamkniętych drzwi. Można je stosować np. w łazience lub kuchni, gdzie nasz pupil ma miskę z wodą.

Produkowane są na bazie modelu STANDARD 01 z wypełnieniem płytą pełną w standardzie. Istnieje możliwość zrobienia przejścia dla zwierząt w skrzydle szklonym – indywidualna ocena możliwości wykonania w zależności od wybranego wzoru. Przejście dostępne jest w dwóch rozmiarach – małe dla zwierząt do 7 kg i duże dla zwierząt do 18 kg.

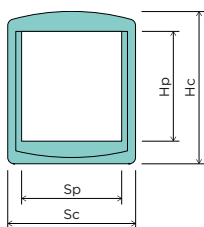

## TABELA WYMIARÓW

Rozmiar	Sc [mm]	Sp [mm]	Hc [mm]	Hp [mm]
przejście małe dla zwierząt do 7 kg	198	155	236	170
przejście duże dla zwierząt do 18 kg	294	230	352	252



**Sc** szerokość całkowita drzwiczek z oprawą  
**Sp** szerokość przejścia dla zwierząt  
**Hc** wysokość całkowita drzwiczek z oprawą  
**Hp** wysokość przejścia dla zwierząt

## DOSTĘPNE SZEROKOŚCI

- „60”, „70”, „80”, „90”, inne rozmiary dostępne za dopłatą

## KONSTRUKCJA

- ramiak MDF (ramiak drewniany dostępny za dopłatą)
- wypełnienie: płyta pełna
- powierzchnia z płyty HDF o grubości 3 mm

## WYPOSAŻENIE

- przeście dla zwierzęcia otwierane wahadłowo, wykonane z tworzywa sztucznego w kolorze szarym, z magnesem domykającym klapkę oraz z blokadą pionową
- zamek wpuszczany na klucz (możliwość zmiany na zamek z blokadą, na wkładkę patentową lub bez dolnego otworu)
- zawiasy czopowe wkręcane, 3 szt.

## WARIANTY OŚCIEŻNIC

- stała: drewniana i MDF
- regulowana: DIN, DUALE, ZOS
- stalowa: stała, kątowna - duża, regulowana

## CENNIK

Grupa kolorystyczna	Cena w zł netto (brutto)		Ościeżnica
	STANDARD 01 + przejście małe	STANDARD 01 + przejście duże	
PVC	1100,00 (1353,00)	1290,00 (1586,70)	Cena wg wybranego rodzaju, bez dopłaty
PP	930,00 (1143,90)	1130,00 (1389,90)	
CPL	900,00 (1107,00)	1100,00 (1353,00)	
CLPL	890,00 (1094,70)	1080,00 (1328,40)	
FF	790,00 (971,70)	980,00 (1205,40)	
LAK	680,00 (836,40)	880,00 (1082,40)	

## OPCJE ZA DOPLATĄ - SKRZYDŁO DRZWIOWE

NIETYPOWA SZEROKOŚĆ	DOPLATA
węższe do 5 mm	70,00 (86,10)
węższe powyżej 5 mm	95,00 (116,85)
szersze	95,00 (116,85)

## NIETYPOWA WYSOKOŚĆ

krótsze do 60 mm	50,00 (61,50)
krótsze powyżej 60 mm	60,00 (73,80)
dłuższe do 10 mm	60,00 (73,80)
dłuższe od 11 mm do 450 mm (nie dotyczy grupy kolorystycznej LAK)	140,00 (172,20)
dotądki zawias	20,00 (24,60)
dotądki zawias w systemie bezprzylgowym SIMPLE (wymagany dla skrzydeł drzwiowych dłuższych od 110 mm do 450 mm)	90,00 (110,70)
zmiana położenia zamka (zalecana dla drzwi o nietypowej wysokości)	70,00 (86,10)

## WENTYLACJA

podcięcie wentylacyjne	30,00 (36,90)
------------------------	---------------

## INNE

ramiak drewniany	50,00 (61,50)
skrzydło drzwiowe, system CONTRAST	55,00 (67,65)
skrzydło drzwiowe, system CONTRAST ABS	70,00 (86,10)
krawędź przylgowa SOFT w kolorze: Biały Uni, Czarny Uni, Dąb Srebrzysty, Dąb Kornwalia, Dąb Halifax, Dąb Riviera, Bengali Mango, Orzech Nussbaum	40,00 (49,20)
skrzydło drzwiowe bezprzylgowe, system SIMPLE	200,00 (246,00)
skrzydło drzwiowe rewersyjne	300,00 (369,00)
wzmocnienie pod samozamykacz	45,00 (55,35)
felc 20 mm	60,00 (73,80)
uszczelka opadająca	99,00 (121,77)

## OPCJE ZA DOPLATĄ - OŚCIEŻNICA DRZWIOWA

Zgodnie z wybranym modelem ościeżnicy.

## DOSTĘPNE KOLORY:

### GRUPA PVC



### GRUPA PP

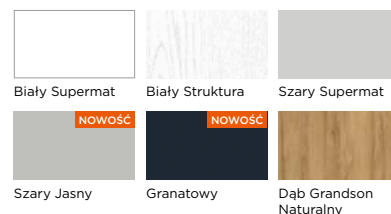

### GRUPA CPL

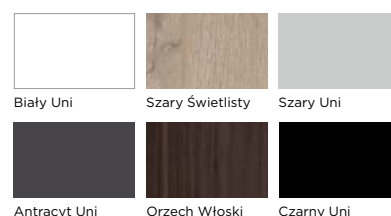

### GRUPA CLPL

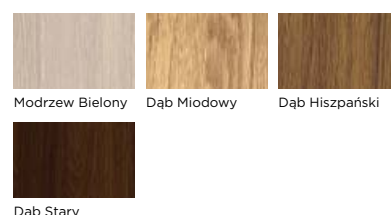

### GRUPA FF

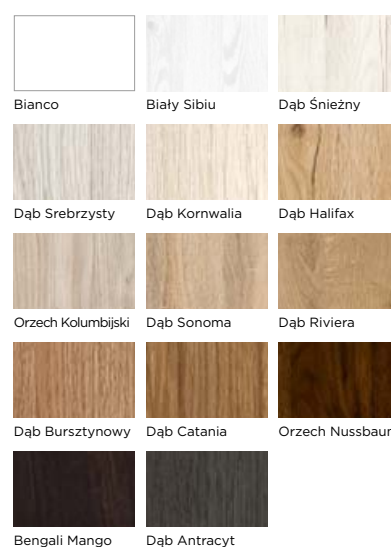

### GRUPA LAK

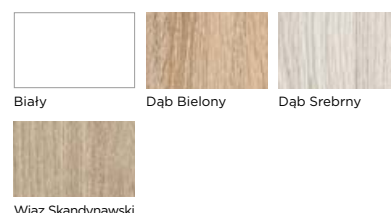





# INSET DRZWI Z OKIENKIEM PODAWCZYM /

drzwi na **miarę**

VIVENTO

Funkcjonalne drzwi wyposażone w okno podawcze i zabezpieczone roletą, często stosowane w miejscach, gdzie wymagany jest bezpośredni kontakt, ale z ograniczonym dostępem i z potrzebą zachowania bezpieczeństwa, np. w aptekach, punktach kurierskich, stołówkach czy na poczcie.

Drzwi z okienkiem podawczym INSET są produkowane w formie przylgowej. Skrzydło drzwiowe wypełnione płytą pełną, z okienkiem podawczym i półką na dowolny wymiar, zasuwane roletą z PVC zamykaną na zasuwki. Maksymalna wysokość okienka podawczego to 550 mm. Maksymalna szerokość okienka to szerokość całkowita skrzydła drzwiowego minus 360 mm.

## CENNIK

Grupa kolorystyczna	Cena w zł: netto (brutto)	
	Skrzydło drzwiowe INSET jednoskrzydłowe 60-90	Ościeżnica drzwiowa
PVC	1950,00 (2398,50)	
PP	1800,00 (2214,00)	
CPL	1750,00 (2152,50)	cena wybranego modelu bez dopłaty
CLPL	1735,00 (2134,05)	
FF	1635,00 (2011,05)	
LAK	1585,00 (1949,55)	



# INSET - DRZWI Z OKIENKIEM PODAWCZYM

## DOSTĘPNE SZEROKOŚCI

- „60”, „70”, „80”, „90”, inne rozmiary dostępne za dopłatą

## KONSTRUKCJA

- ramiak MDF (ramiak drewniany dostępny za dopłatą)
- wypełnienie: płyta pełna
- powierzchnia z płyty HDF o grubości 3 mm

## WYPOSAŻENIE

- zamek wpuszczany na wkładkę patentową
- zawiasy czopowe, 3 szt.
- roleta PVC zamykana na zasuwki
- półka

## DOSTĘPNE KOLORY ROLET

- biały, beżowy, srebrny, grafitowy, orzech, czarny

## DOSTĘPNE KOLORY KASETY, PROWADNIC I LINKI

- biały, brązowy

## WARIANTY OŚCIEŻNIC

- stała: drewniana i MDF
- regulowana: DIN, DUALE

## OPCJE ZA DOPLATĄ - SKRZYDŁO DRZWIOWE

NIETYPOWA SZEROKOŚĆ	DOPLATA
węższe do 5 mm	70,00 (86,10)
węższe powyżej 5 mm	95,00 (116,85)
szersze	95,00 (116,85)

## NIETYPOWA WYSOKOŚĆ

krótsze do 60 mm	50,00 (61,50)
krótsze powyżej 60 mm	60,00 (73,80)
dłuższe do 10 mm	60,00 (73,80)
dłuższe od 11 mm do 450 mm (nie dotyczy grupy kolorystycznej LAK)	140,00 (172,20)
dodatkowy zawias	20,00 (24,60)
dodatkowy zawias w systemie bezprzylgowym SIMPLE (wymagany dla skrzydeł drzwiowych dłuższych od 110 mm do 450 mm)	90,00 (110,70)
zmiana położenia zamka (zalecana dla drzwi o nietypowej wysokości)	70,00 (86,10)

## WENTYLACJA

podcięcie wentylacyjne	30,00 (36,90)
tuleje wentylacyjne z tworzywa (kpl.)	20,00 (24,60)
tuleje wentylacyjne z tworzywa w kolorze czarny mat, biały, złoty, satyna chrom lub chrom (szt.)	16,00 (19,68)
tuleje wentylacyjne metalowe w kolorze nikiel lub brąz (szt.)	30,00 (36,90)
kratka wentylacyjna z tworzywa w kolorze białym lub srebrny mat	60,00 (73,80)
kratka wentylacyjna ze stali nierdzewnej	240,00 (295,20)

## INNE

ramiak drewniany	50,00 (61,50)
skrzydło drzwiowe, system CONTRAST	55,00 (67,65)
skrzydło drzwiowe, system CONTRAST ABS	70,00 (86,10)
krawędź przylgowa SOFT w kolorze: Biały Uni, Czarny Uni, Dąb Srebrzysty, Dąb Kornwalia, Dąb Halifax, Dąb Riviera, Bengali Mango, Orzech Nussbaum	40,00 (49,20)
skrzydło drzwiowe bezprzylgowe, system SIMPLE	200,00 (246,00)
skrzydło drzwiowe rewersyjne	300,00 (369,00)
felc 20 mm	60,00 (73,80)
uszczelka opadająca	99,00 (121,77)
wzmocnienie pod samozamykacz	45,00 (55,35)

## OPCJE ZA DOPLATĄ - OŚCIEŻNICA DRZWIOWA

Zgodnie z wybranym modelem ościeżnicy.

# drzwi na miarę

## DOSTĘPNE KOLORY:

### GRUPA PVC



### GRUPA PP

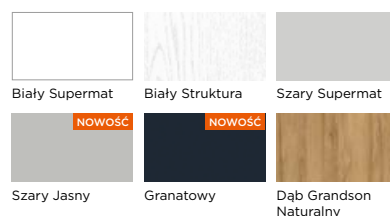

### GRUPA CPL

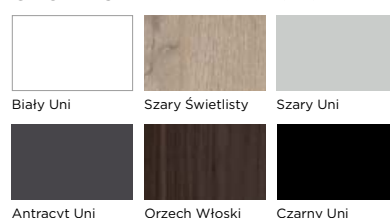

### GRUPA CLPL

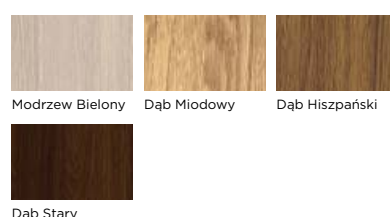

### GRUPA FF

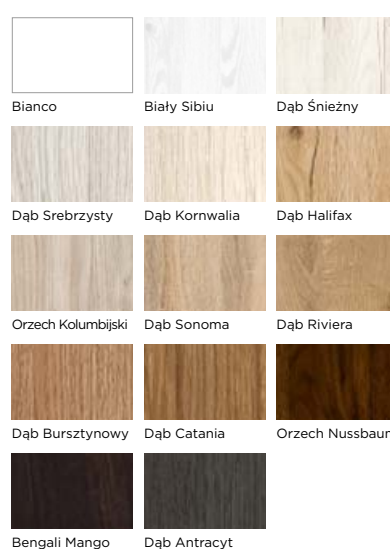

### GRUPA LAK

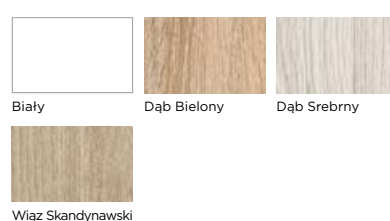



BASIC SWING, CPL Czarny Uni  
Bulaj - wzmocnienie poziome z blachy ze stali nierdzewnej, 2 kpl.

# SWING DRZWI WAHADŁOWE

drzwi na **miarę**

VIVENTO

Drzwi wahadłowe otwierają się swobodnie w obu kierunkach. Są montowane w miejscach, gdzie wymagany jest szybki i swobodny dostęp, np. podczas przejścia bez użycia rąk, oraz gdy nie ma potrzeby stosowania zamka i klamki. Często występują w restauracjach czy łazienkach publicznych, ale coraz częściej widywane są także w domach.

Drzwi wahadłowe SWING są produkowane w formie bezprzylgowej, w wersji pełnej lub z przeszkleniem typu bulaj w wersji jednoskrzydłowej i dwuskrzydłowej.

## DOSTĘPNE SZEROKOŚCI

- „60”, „70”, „80”, „90”, inne rozmiary dostępne za dopłatą

## KONSTRUKCJA

- ramiak drewniany
- wypełnienie: płyta pełna
- powierzchnia z płyty HDF o grubości 3 mm

## WYPOSAŻENIE

- 3 zawiasy wahadłowe w kolorze nikiel w drzwiach jednoskrzydłowych
- 4 zawiasy wahadłowe w kolorze nikiel w drzwiach dwuskrzydłowych „60” - „90”
- 6 zawiasów wahadłowych w kolorze nikiel w drzwiach dwuskrzydłowych „100” - „200”

## WYPOSAŻENIE DODATKOWE

- bulaj, przeszklony szybą przezroczystą lub Lacomat; możliwość zastosowania szyby bezpiecznej w wersji przezroczystej, Lacomat oraz przeszklenia typu lustro weneckie - wycena indywidualna
- wzmocnienie dwustronne poziomym panelem blachy ze stali nierdzewnej o wysokości do 170 mm; możliwość zastosowania innych wymiarów paneli zarówno w układzie poziomym, jak i pionowym - wycena indywidualna

## WARIANTY OŚCIEŻNIC

- stała: drewniana, MDF

## CENNIK

Grupa kolorystyczna	Cena w zł: netto (brutto)			
	Jednoskrzydłowe 60-90	Dwuskrzydłowe 60-90	Dwuskrzydłowe 100-200	Ościeżnica drzewiowa
PVC	1395,00 (1715,85)	2092,50 (2573,78)	2790,00 (3431,70)	cena wybranej ościeżnicy + dopłata 130,00 (159,90)
PP	1300,00 (1599,00)	1900,00 (2337,00)	2600,00 (3198,00)	
CPL	1195,00 (1469,85)	1792,50 (2204,78)	2390,00 (2939,70)	
CLPL	1180,00 (1451,40)	1770,00 (2177,10)	2360,00 (2902,80)	
FF	1085,00 (1334,55)	1627,50 (2001,83)	2170,00 (2669,10)	
LAK	1035,00 (1273,05)	1552,50 (1909,58)	2070,00 (2546,10)	

## OPCJE ZA DOPLATĄ - SKRZYDŁO DRZWIOWE

NIETYPOWA SZEROKOŚĆ	DOPLATA
szerokość „100” i „110”	70,00 (86,10)
węższe do 5 mm	70,00 (86,10)
węższe powyżej 5 mm	95,00 (116,85)
szersze	95,00 (116,85)

NIETYPOWA WYSOKOŚĆ	DOPLATA
krótsze do 60 mm	50,00 (61,50)
krótsze powyżej 60 mm	60,00 (73,80)
dłuższe do 10 mm	60,00 (73,80)
dłuższe od 11 mm do 450 mm (nie dotyczy grupy kolorystycznej LAK)	140,00 (172,20)
dotatkowy zawias (wymagany dla skrzydeł drzwiowych: „110”, dłuższych od 110 mm do 450 mm)	150,00 (184,50)

### INNE

zmiana kolorów zawiasów z nikiel na czarny lub złoty	300,00 (369,00)
skrzydło drzwiowe dwukolorowe	50,00%
skrzydło drzwiowe, system CONTRAST	55,00 (67,65)
skrzydło drzwiowe, system CONTRAST ABS	70,00 (86,10)
krawędź przylgowa SOFT w kolorze: Biały Uni, Czarny Uni, Dąb Srebrzysty, Dąb Kornwallia, Dąb Halifax, Dąb Riviera, Bengali Mango, Orzech Nussbaum	40,00 (49,20)

### BULAJ Z SZYBĄ LACOMAT LUB PRZEZROCZYSTĄ W KOLORZE NIKIEL, CZARNY LUB ZŁOTY

Ø zewn. 240 mm, Ø wewn. 135 mm (minimalna szerokość skrzydła 340 mm)	370,00 (455,10)
Ø zewn. 320 mm, Ø wewn. 215 mm (minimalna szerokość skrzydła 420 mm)	510,00 (627,30)
Ø zewn. 400 mm, Ø wewn. 280 mm (minimalna szerokość skrzydła 500 mm)	700,00 (861,00)
przeszklenie szybą bezpieczną lub lustrem weneckim	wycena indywidualna

### WZMOCNIENIE DWUSTRONNE PANELEM BLACHY ZE STALI NIERDZEWNEJ (KOMPLET)

wzmocnienie poziome o wysokości do 170 mm	450,00 (553,50)
wzmocnienie poziome o wysokości powyżej 170 mm	wycena indywidualna
wzmocnienie pionowe	wycena indywidualna

### UCHWYTY

U01OK okrągły	40,00 (49,20)
U03KW kwadrat	40,00 (49,20)
U02OW owalny	80,00 (98,40)
U04PR prostokątny	80,00 (98,40)

### POCHWYTY

P05OK okrągły	90,00 (110,70)
P06KW kwadrat	90,00 (110,70)

## OPCJE ZA DOPLATĄ - OŚCIEŻNICA DRZWIOWA

Zgodnie z wybranym modelem ościeżnicy.

### UCHWYTY



U01OK okrągły    U03KW kwadrat    U02OW owalny    U04PR prostokątny

### POCHWYTY



P05OK okrągły    P06KW kwadrat

Pełna oferta uchwytów i pochwyty dostępna jest na str. 214

### BULAJE



nikiel    czarny    złoty

Rysunki techniczne z wymiarami znajdują się w dziale informacji technicznych na str. 228.

## DOSTĘPNE KOLORY:

### GRUPA PVC



### GRUPA PP

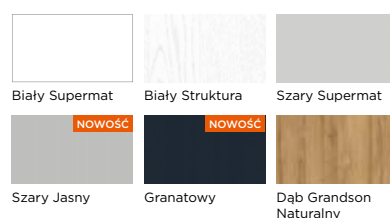

### GRUPA CPL

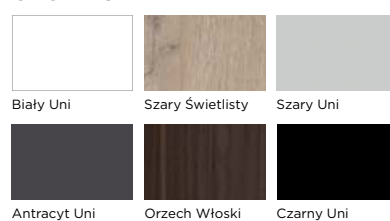

### GRUPA CLPL

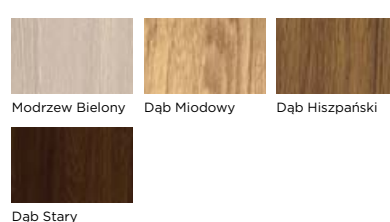

### GRUPA FF

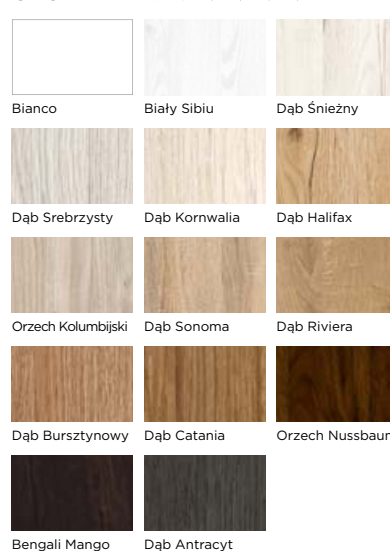

### GRUPA LAK

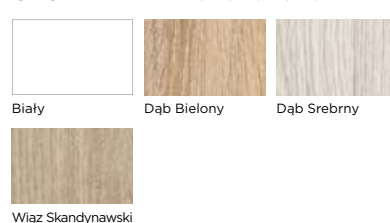

# DRZWI DWUSKRZYDŁOWE /

drzwi na miarę

VIVENTO

Eleganckie i funkcjonalne rozwiązanie robiące duże wrażenie, stosowane często w reprezentacyjnej części domu. Można dzięki niemu stworzyć wyjątkową przestrzeń, łącząc sąsiadujące pomieszczenia, np. kuchni i jadalni lub gabinetu i salonu. Drzwi dwuskrzydłowe to także korzyści praktyczne w postaci szerokich przejść ułatwiających codzienne życie.

Drzwi dwuskrzydłowe są produkowane w formie przylgowej w dowolnym z oferowanych modeli i kolorów, w różnych kombinacjach szerokości (symetryczne i asymetryczne), na dowolny wymiar, zgodnie z ofertą wybranego modelu drzwi oraz za dopłatą, zgodnie z wybranym modelem skrzydła drzwiowego i ościeżnicy.

Istnieje możliwość wykonania drzwi dwuskrzydłowych w systemie SIMPLE – skrzydła czynne i bierne zamykają się w felcu.

## DOSTĘPNE SZEROKOŚCI

- 100, 110, 120, 130, 140, 150, 160, 170, 180, 190, 200,
- inne rozmiary dostępne za dopłatą, zgodnie z ofertą wybranego modelu skrzydła drzwiowego i ościeżnicy

## KONSTRUKCJA

- skrzydła drzwiowe ramowe lub BASIC na ramiaku drewnianym
- wypełnienie i powierzchnia: zgodnie z ofertą wybranego modelu drzwi

## WYPOSAŻENIE

### Skrzydło drzwiowe czynne:

- zamek wpuszczany na klucz (możliwość zmiany na zamek z blokadą, na wkładkę patentową lub bez dolnego otworu)
- zawiasy czopowe wkręcane, 2 szt. (3 szt. w skrzydle drzwiowym „90”, BRILLIANT, ELEGANTE i PRESTIGE)
- w przypadku drzwi dwuskrzydłowych niesymetrycznych należy zapewnić taką samą liczbę zawiasów w każdym skrzydle, uwzględniając ewentualną dopłatę za dodatkowy zawias, zgodnie z aktualnym cennikiem dopłat.

### Skrzydło drzwiowe bierne:

- zaczep
- kontrygle
- zawiasy czopowe wkręcane, 2 szt. (3 szt. w skrzydle drzwiowym „90”, BRILLIANT, ELEGANTE i PRESTIGE)
- w przypadku drzwi dwuskrzydłowych niesymetrycznych należy zapewnić taką samą liczbę zawiasów w każdym skrzydle, uwzględniając ewentualną dopłatę za dodatkowy zawias, zgodnie z aktualnym cennikiem dopłat.

### Ościeżnica drzwiowa:

- zawiasy czopowe wkręcane, 4 szt. (6 szt. w ościeżnicy do skrzydła drzwiowego 90, BRILLIANT, ELEGANTE i PRESTIGE)
- uszczelka
- zestaw montażowy

## DOSTĘPNE KOLORY

- zgodnie z ofertą wybranego modelu skrzydła drzwiowego i ościeżnicy

## WARIANTY OŚCIEŻNIC

- stała: drewniana i MDF
- regulowana: DIN, DUALE, ZOS (nie dotyczy kolekcji BRILLIANT)



kontrygiel



zaczep w skrzydle drzwiowym biernym

## CENNIK

Grupa kolorystyczna	Cena w zł: netto (brutto)			Ramiak drewniany (dotyczy skrzydła drzwiowego, które w standardowej ofercie występuje na ramiaku MDF, nie dotyczy drzwi BRILLIANT, ELEGANTE i PRESTIGE)
	Skrzydło drzwiowe czynne	Skrzydło drzwiowe bierne BRILLIANT, ELEGANTE i PRESTIGE    BASIC		
PP				
CPL			cena wybranego modelu	
CLPL	cena wybranego modelu, bez dopłaty	cena wybranego modelu + dopłata uzależniona od szerokości skrzydła wg tabeli poniżej		50,00 (61,50) do skrzydła drzwiowego czynnego 50,00 (61,50) do skrzydła drzwiowego biernego
FF			+ dopłata 90,00 (110,70)	
LAK				

## OPCJE ZA DOPŁATĄ - SKRZYDŁO DRZWIOWE

BRILLIANT, ELEGANTE i PRESTIGE	DOPLATA
skrzydło drzwiowe bierne do drzwi dwuskrzydłowych, szer. S2 w mm: 420-609	430,00 (528,90)
skrzydło drzwiowe bierne do drzwi dwuskrzydłowych, szer. S2 w mm: 610, 710, 810, 910	90,00 (110,70)
skrzydło drzwiowe bierne do drzwi dwuskrzydłowych, szer. S2 w mm: 1010	160,00 (196,80)
samozamkacz do drzwi dwuskrzydłowych GROOM 200 (2 szt.) z regulatorem zamykania (1 szt.)	990,00 (1217,70)
<b>BASIC STANDARD 01</b>	
skrzydło drzwiowe bierne do drzwi dwuskrzydłowych, szerokość S2 mniejsza niż 610 mm (wyłącznie Standard 01; należy uwzględnić dopłatę za ramiak drewniany)	185,00 (227,55)
samozamkacz do drzwi dwuskrzydłowych GROOM 200 (2 szt.) z regulatorem zamykania (1 szt.)	990,00 (1217,70)

## OPCJE ZA DOPŁATĄ - OŚCIEŻNICA DRZWIOWA

Zgodnie z wybranym modelem ościeżnicy.

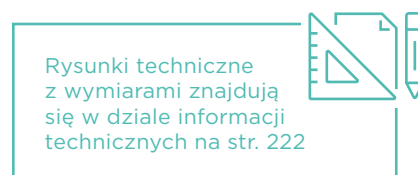



# DRZWI PRZESUWNE W SYSTEMIE NAŚCIENNYM

drzwi na **miarę**

VIVENTO

Drzwi przesuwane to opcja dla tych otwieranych tradycyjnie. Są one idealnym rozwiązaniem zarówno do małych, jak i dużych pomieszczeń – w pierwszym przypadku pozwalają zaoszczędzić przestrzeń, w drugim tworzą strefy w otwartych wnętrzach. Dodatkową zaletą tej konstrukcji jest to, że cały mechanizm znajduje się na ścianie, więc można go zamontować w miejscu, gdzie nie możemy lub nie chcemy montować kasety do drzwi chowanych w ścianie.

Drzwi przesuwane są produkowane w formie bezprzylgowej w dowolnym z oferowanych modeli i kolorów, na dowolny wymiar, zgodnie z ofertą wybranego modelu skrzydła drzwiowego. Skrzydło drzwiowe przesuwane standardowo jest wyposażone w uchwyt U01OK okrągły chrom matowy oraz przeźrezowanie dolne do montażu ogranicznika dla stabilizacji drzwi w pionie.

## KOMPLET DRZWI PRZESUWNYCH JEDNOSKRZYDŁOWYCH W SYSTEMIE NAŚCIENNYM ZAWIERA:

- skrzydło drzwiowe bezprzylgowe przesuwne z uchwytem U01OK okrągły chrom matowy (możliwość zmiany na uchwyt U03KW kwadratowy chrom matowy bezpłatnie lub na inny uchwyt z oferty, zgodnie z cennikiem)
- zestaw elementów systemu przesuwego:
  - mechanizm przesuwu z profilem stabilizującym
  - listwa dystansowa
  - karnisz maskujący mechanizm
- OPCJA: belka odbojowa
- OPCJA: zamek hakowy
- OPCJA: ościeżnica w wersji „tunel”

System naścienny **dwuskrzydłowy** składa się z podwójnej ilości elementów systemu jednoskrzydłowego. Dodatkowo zalecamy połączenie mechanizmów przesuwu łącznikiem w cenie 20,00 (24,60). W drzwiach przesuwanych dwuskrzydłowych nie występuje belka odbojowa i zamek hakowy.

Zamki hakowe występują w wersji z szyldem okrągłym i kwadratowym, w kolorach: chrom matowy, chrom błyszczący, czarny matowy, złoty matowy, złoty błyszczący, patyna. Wersja na wkładkę patentową jest wyłącznie w kolorze chrom matowy. Zamek z szyldem okrągłym nie występuje w kolorze złoty matowy. Przy wyborze zamka hakowego zalecamy uchwyt o podobnym kształcie: okrągły lub kwadratowy.

## DOSTĘPNE SZEROKOŚCI

- „60”, „70”, „80”, „90”, inne rozmiary dostępne za dopłatą

## KONSTRUKCJA

- zgodnie z ofertą wybranego modelu skrzydła drzwiowego

## WYPOSAŻENIE

- zgodnie z ofertą wybranego modelu skrzydła drzwiowego
- w standardzie montujemy okrągły uchwyt U01OK w kolorze chrom matowy. Istnieje możliwość zamiany uchwytu okrągłego U01OK bezpłatnie na uchwyt kwadratowy U03KW w kolorze chrom matowy. Pozostałe uchwyty montowane są za dopłatą.

## DOSTĘPNE KOLORY

- zgodnie z ofertą wybranego modelu skrzydła drzwiowego i ościeżnicy, nie dotyczy kolorów z grupy PVC

## WARIANTY OŚCIEŻNIC

- stała: drewniana i MDF w wersji „tunel”
- regulowana: DIN, DUALE, ZOS w wersji „tunel”

## CENNIK

Grupa kolorystyczna	Szer. 60, 70, 80, 90		Szer. 100 i 110	
	Skrzydło drzwiowe	Zestaw elementów systemu przesuwego [mechanizm przesuwu z profilem stabilizującym + listwa dystansowa + karnisz]	Skrzydło drzwiowe	Zestaw elementów systemu przesuwego [mechanizm przesuwu z profilem stabilizującym + listwa dystansowa + karnisz]
PP		<b>605,00 (744,15)</b> [300,00 (369,00) +105,00 (129,15) +200,00 (246,00)]		<b>790,00 (971,70)</b> [420,00 (516,60) +130,00 (159,90) +240,00 (295,20)]
CPL	cena skrzydła drzwiowego	<b>540,00 (664,20)</b> [300,00 (369,00) +80,00 (98,40) +160,00 (196,80)]	cena skrzydła drzwiowego	<b>740,00 (910,20)</b> [420,00 (516,60) +100,00 (123,00) +220,00 (270,60)]
	+ dopłata	<b>520,00 (639,60)</b> [300,00 (369,00) +70,00 (86,10) +150,00 (184,50)]	+ dopłata	<b>720,00 (885,60)</b> [420,00 (516,60) +90,00 (110,70) +210,00 (258,30)]
CLPL	50,00 (61,50)		120,00 (147,60)	
FF i LAK		<b>470,00 (578,10)</b> [300,00 (369,00) +50,00 (61,50) +120,00 (147,60)]		<b>670,00 (824,10)</b> [420,00 (516,60) +70,00 (86,10) +180,00 (221,40)]

## OPCJE ZA DOPLATĄ

BELKA ODBOJOWA	PP	CPL	CLPL	FF i LAK
belka odbojowa	200,00 (246,00)	160,00 (196,80)	140,00 (172,20)	120,00 (147,60)

## INNE

belka odbojowa wyższa niż standard	120,00 (147,60)
zestaw elementów systemu przesuwego wykonany na niestandardowy wymiar	50%
zamek hakowy na klucz lub na wkładkę patentową, z szyldem okrągłym lub kwadratowym	180,00 (221,40)
zamek hakowy z blokadą, z szyldem okrągłym lub kwadratowym	200,00 (246,00)
domykacz do mechanizmu systemu przesuwego	370,00 (455,10)

## UCHWYTY

U01OK okrągły	40,00 (49,20)
U03KW kwadrat	40,00 (49,20)
U02OW owalny	80,00 (98,40)
U04PR prostokątny	80,00 (98,40)

## POCHWYTY

P05OK okrągły	90,00 (110,70)
P06KW kwadrat	90,00 (110,70)

Pozostałe opcje za dopłatą, zgodnie z ofertą wybranego skrzydła drzwiowego.

## TABELA WYMIARÓW

Szerokość	S2 [mm]	So [mm]	H2 [mm]	Hcs [mm]	L [mm]
60	644	600			1300
70	744	700			1500
80	844	800	2030	2098-2103	1800
90	944	900			2000

## ELEMENTY SYSTEMU PRZESUWNEGO



profil stabilizujący



karnisz



listwa dystansowa



zamek hakowy z szyldem okrągłym lub kwadratowym



belka odbojowa

## UCHWYTY



U01OK okrągły



U03KW kwadrat



U02OW owalny



U04PR prostokątny

## POCHWYTY



P05OK okrągły



P06KW kwadrat

Pełna oferta uchwytów i pochwyty dostępna jest na str. 214

Rysunki techniczne z wymiarami znajdują się w dziale informacji technicznych na str. 226



- S2** szerokość całkowita skrzydła drzwiowego
- So** szerokość otworu budowlanego
- H2** wysokość całkowita skrzydła drzwiowego
- Hcs** wymiar całego systemu bez uchwytów (regulacja na wózkach)
- L** długość mechanizmu przesuwu

# MAGIC DRZWI PRZESUWNE W SYSTEMIE NAŚCIENNYM

drzwi na **miarę**

VIVENTO

Zupełnie nowa odsłona drzwi przesuwnych, bardzo minimalistyczna i nowoczesna. Skrzydło przesuwne jest produkowane w wersji bezprzylgowej w dowolnym kolorze i modelu drzwi serii BASIC, na dowolny wymiar, zgodnie z ofertą danego modelu drzwi. Skrzydło drzwiowe przesuwne standardowo jest wyposażone w uchwyt U01OK okrągły chrom matowy oraz przefrezowanie dolne do montażu ogranicznika dla stabilizacji drzwi w pionie.

Wyjątkowość tego produktu polega na zupełnie niewidocznym mechanizmie. Rozwiązanie wymaga zastosowania znacznie szerszego skrzydła niż rozmiar otworu w ścianie, dlatego minimalna szerokość skrzydła MAGIC to „80”.

#### **KOMPLET DRZWI PRZESUWNYCH W SYSTEMIE MAGIC ZAWIERA:**

- skrzydło drzwiowe bezprzylgowe z uchwytem U01OK okrągły chrom matowy (możliwość zmiany na uchwyt kwadratowy U03KW chrom matowy bezpłatnie lub na inny uchwyt z oferty, zgodnie z cennikiem)
- mechanizm przesuwu



# MAGIC DRZWI PRZESUWNE W SYSTEMIE NAŚCIENNYM

## DOSTĘPNE SZEROKOŚCI

- „80”, „90”, inne rozmiary dostępne za dopłatą wybranego modelu skrzydła drzwiowego BASIC
- minimalna szerokość skrzydła drzwiowego: 844 mm
- maksymalna szerokość skrzydła drzwiowego: 1144 mm

## DOSTĘPNE KOLORY, KONSTRUKCJA I WYPOSAŻENIE

- zgodnie z ofertą wybranego modelu skrzydła drzwiowego BASIC
- w standardzie montujemy okrągły uchwyt U01OK w kolorze chrom matowy. Istnieje możliwość zamiany uchwytu okrągłego U01OK bezpłatnie na uchwyt kwadratowy U03KW w kolorze chrom matowy. Pozostałe uchwyty montowane są za dopłatą.

## CENNIK

Grupa kolorystyczna	Szer. 80, 90		Szer. 100 i 110	
	Skrzydło drzwiowe	Mechanizm przesuwu MAGIC	Skrzydło drzwiowe	Mechanizm przesuwu MAGIC
PP	cena skrzydła drzwiowego		cena skrzydła drzwiowego	
PVC	+ dopłata		+ dopłata	
CPL	100,00	1500,00 (1845,00)	170,00	1550,00 (1906,50)
CLPL	(123,00)		(209,10)	
FF i LAK				

## OPCJE ZA DOPLATĄ - SKRZYDŁO DRZWIOWE

### UCHWYTY

U01OK okrągły	40,00 (49,20)
U03KW kwadrat	40,00 (49,20)
U02OW owalny	80,00 (98,40)
U04PR prostokątny	80,00 (98,40)
POCHWYTY	
P05OK okrągły	90,00 (110,70)
P06KW kwadrat	90,00 (110,70)

### UCHWYTY



U01OK okrągły   U03KW kwadrat   U02OW owalny   U04PR prostokątny

### POCHWYTY



P05OK okrągły   P06KW kwadrat

Pełna oferta uchwytów i pochwytów dostępna jest na str. 214

## TABELA WYMIARÓW

Szerokość	S2 [mm]	So [mm]	H2 [mm]	Ho [mm]
80	844	626		
90	944	726	2030	1990
100	1044	826		
110	1144	926		

- S2** szerokość całkowita skrzydła drzwiowego
- So** szerokość otworu budowlanego
- H2** wysokość całkowita skrzydła drzwiowego
- Ho** wysokość otworu budowlanego

Rysunki techniczne z wymiarami znajdują się w dziale informacji technicznych na str. 226



# drzwi na miarę

## DOSTĘPNE KOLORY:

### GRUPA PVC



### GRUPA PP

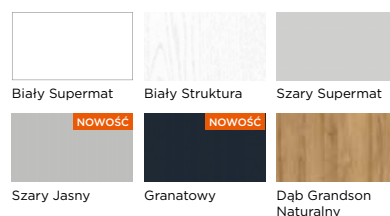

### GRUPA CPL

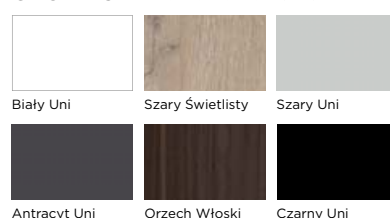

### GRUPA CLPL

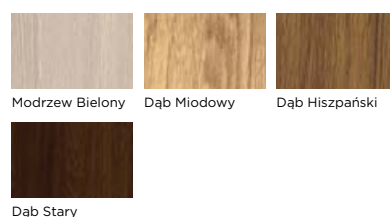

### GRUPA FF

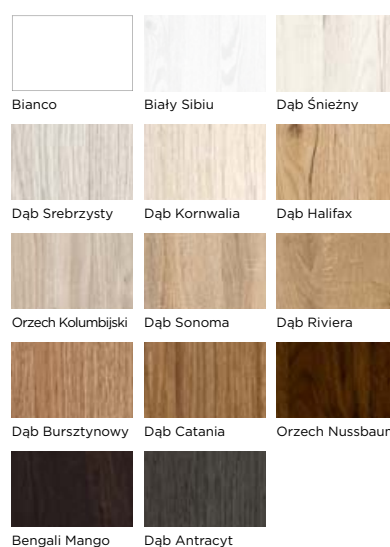

### GRUPA LAK

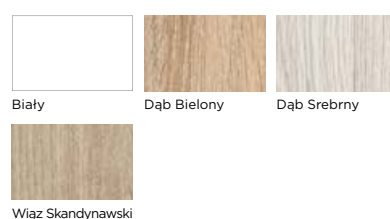

# LOFT DRZWI PRZESUWNE W SYSTEMIE NAŚCIENNYM

drzwi na **iiiare**  
VIVENTO

Stylizowana wersja drzwi przesuwnych, czyli system LOFT, dzięki wyeksponowanym elementom mechaniki nadaje Twojemu wnętrzu wyjątkowy, industrialny charakter. Drzwi wyróżniają się cichym i płynnym przesuwem dzięki łożyskom rolkowym, łatwym montażem oraz możliwością ustawiania drzwi w dowolnej pozycji. Powłoka lakiernicza pokrywająca prowadnicę i wszystkie części systemu cechuje wysoka odporność na uszkodzenia mechaniczne, a także zapobiega zbieraniu się na niej kurzu.

#### KOMPLET DRZWI PRZESUWNYCH JEDNOSKRZYDŁOWYCH W SYSTEMIE LOFT ZAWIERA:

- skrzydło drzwiowe z uchwytem U01OK okrągłym, chrom matowy (możliwość zmiany na uchwyt kwadratowy U03KW chrom matowy bezpłatnie lub na inny uchwyt z oferty, zgodnie z cennikiem)
- profil stabilizujący
- mechanizm przesuwu



# LOFT DRZWI PRZESUWNE W SYSTEMIE NAŚCIENNYM

drzwi na **miarę**

## DOSTĘPNE SZEROKOŚCI

- „60”, „70”, „80”, „90”, inne rozmiary dostępne za dopłatą, zgodnie z ofertą wybranego modelu skrzydła drzwiowego
- minimalna szerokość skrzydła drzwiowego: 644 mm
- maksymalna szerokość skrzydła drzwiowego: BASIC 1144 mm, BRILLIANT, ELEGANTE i PRESTIGE 1044 mm.

## DOSTĘPNE KOLORY, KONSTRUKCJA I WYPOSAŻENIE

- zgodnie z ofertą wybranego modelu skrzydła drzwiowego
- skrzydło drzwiowe BASIC w systemie LOFT musi posiadać wypełnienie z płyty pełnej, zgodnie z cennikiem dopłat.
- w standardzie montujemy okrągły uchwyt U01OK w kolorze chrom matowy. Istnieje możliwość zamiany uchwytu okrągłego U01OK bezpłatnie na uchwyt kwadratowy U03KW w kolorze chrom matowy. Pozostałe uchwyty montowane są za dopłatą.

## CENNIK

Grupa kolorystyczna	Szer. 60, 70, 80, 90		Szer. 100, 110	
	Skrzydło drzwiowe	Mechanizm przesuwu LOFT	Skrzydło drzwiowe	Mechanizm przesuwu LOFT
PP				
PVC	cena skrzydła drzwiowego		cena skrzydła drzwiowego	
CPL	+ dopłata	500,00 (615,00)	+ dopłata	850,00 (1045,50)
CLPL	50,00 (61,50)		120,00 (147,60)	
FF i LAK				

## OPCJE ZA DOPŁATĄ

	DOPLATA
domykacz do mechanizmu systemu przesuwne	370,00 (455,10)
łącznik mechanizmów do drzwi dwuskrzydłowych	15,00 (18,45)
profil stabilizujący do skrzydła drzwiowego	40,00 (49,20)

## UCHWYTY

U01OK okrągły	40,00 (49,20)
U03KW kwadrat	40,00 (49,20)
U02OW owalny	80,00 (98,40)
U04PR prostokątny	80,00 (98,40)
Nawierzchniowy czarny (1 szt.)	40,00 (49,20)

## POCHWYTY

P05OK okrągły	90,00 (110,70)
P06KW kwadrat	90,00 (110,70)

## TABELA WYMIARÓW

Szerokość	S2 [mm]	So [mm]	H2 [mm]	HO [mm]
60	644	600	2030	2005
70	744	700		
80	844	800		
90	944	900		

**S2** szerokość całkowita skrzydła drzwiowego

**So** szerokość otworu budowlanego

**H2** wysokość całkowita skrzydła drzwiowego

**HO** wysokość otworu budowlanego

Rysunki techniczne z wymiarami znajdują się w dziale informacji technicznych na str. 227



## ELEMENTY SYSTEMU PRZESUWNEGO LOFT



prowadnik



domykacz



łącznik



profil stabilizujący

## UCHWYTY



U01OK okrągły



U03KW kwadrat



U02OW owalny



U04PR prostokątny



Uchwyt nawierzchniowy czarny 32x228 (szt.)

## POCHWYTY



P05OK okrągły



P06KW kwadrat

Pełna oferta uchwytów i pochwyty dostępna jest na str. 214

# DRZWI PRZESUWNE W SYSTEMIE CHOWANYM W ŚCIANĘ

drzwi na **miarę**

VIVENTO

Drzwi przesuwne chowane w ścianie to wyjątkowe rozwiązanie, które pozwala zaoszczędzić przestrzeń, ułatwia korzystanie z pomieszczeń, ale też zapewnia doskonałe efekty aranżacyjne. Są niezauważalne, nie blokują wąskich korytarzy i pozwalają na swobodne ustawienie mebli i innych elementów wyposażenia. Są doskonałym rozwiązaniem zarówno do małych, jak i dużych pomieszczeń, a także do lokali usługowych. Możesz je wykorzystać do podzielenia dużych, otwartych przestrzeni na mniejsze strefy lub do stworzenia przestrzeni do przechowywania, takich jak szafy czy spiżarnie.

Drzwi przesuwne są produkowane w formie bezprzylgowej w dowolnym z oferowanych modeli (za wyjątkiem modelu PRESTON) i kolorów, na dowolny wymiar, zgodnie z ofertą wybranego modelu drzwi. Skrzydło drzwiowe przesuwne standardowo wyposażono w uchwyt U01OK okrągły chrom matowy oraz przefrezowanie dolne do montażu ogranicznika dla stabilizacji drzwi w pionie. System przesuwny chowany w ścianę jest przystosowany do ściany o grubości 125 mm. Jako opcja do drzwi przesuwnych BRILLIANT, ELEGANTE, PRESTIGE lub STANDARD 01 istnieje możliwość wykonania zestawu do grubości ściany 100 mm bez dopłaty. Zabudowa kasety może zostać wykonana z opaską kątownika 80 mm, bez dopłaty lub w łączeniu elementów pod kątem 90 stopni, za dopłatą. Rozmiar zabudowy kasety można zmodyfikować poprzez zamówienie kątownika ruchomego ościeżnicy regulowanej DIN, poszerzając tym samym zabudowę ściany min. o 16 mm na każdą stronę; zamawiając kątownik ruchomy z piórem regulacyjnym +20 mm szerokość zabudowy, poszerza się o min. 36 mm na każdą stronę. Cennik opasek ościeżnicy regulowanej DIN znajduje się na str. 188.

Zamki hakowe występują w wersji z szyldelem okrągłym i kwadratowym, w kolorach: chrom matowy, chrom błyszczący, czarny matowy, złoty matowy, złoty błyszczący, patyna. Wersja na wkładkę patentową występuje wyłącznie w kolorze chrom matowy. Zamek z szyldelem okrągłym nie występuje w kolorze złoty matowy. Przy wyborze zamka hakowego zalecamy wybór uchwytu o podobnym kształcie: okrągłego lub kwadratowego.

## DOSTĘPNE SZEROKOŚCI

- „60”, „70”, „80”, „90”, inne rozmiary dostępne za dopłatą

## KONSTRUKCJA

- zgodnie z ofertą wybranego modelu skrzydła drzwiowego

## DOSTĘPNE KOLORY

- zgodnie z ofertą wybranego modelu skrzydła drzwiowego, nie dotyczy kolorów z grupy PVC i PP

## WYPOSAŻENIE

- zgodnie z ofertą wybranego modelu skrzydła drzwiowego

- w standardzie montujemy okrągły uchwyt U01OK w kolorze chrom matowy. Istnieje możliwość zamiany uchwytu okrągłego U01OK bezpłatnie na uchwyt kwadratowy U03KW w kolorze chrom matowy. Pozostałe uchwyty montowane są za dopłatą.

## WARIANTY OŚCIEŻNIC

- stała: zabudowa kasety
- regulowana: zabudowa kasety regulowana (wycena indywidualna, w zależności od grubości ściany przylegającej do kasety).

# DRZWI PRZESUWNE W SYSTEMIE CHOWANYM W ŚCIANĘ

drzwi na **miarę**

## W SKŁAD PODSTAWOWEGO ZESTAWU JEDNOSKRZYDŁOWEGO WCHODZĄ:

- skrzydło drzwiowe bezprzylgowe z uchwytem U01OK okrągły chrom matowy (jest możliwość zmiany na uchwyt kwadratowy U03KW chrom matowy bezpłatnie lub na inny uchwyt z oferty, zgodnie z cennikiem)
- zestaw elementów systemu przesuwnego:
- kasetka z profilem stabilizującym do ściany o grubości 125 mm (jako opcja: do ściany o grubości 100 mm, bez dopłaty)
- szczotka uszczelniająca, biała, szara lub brązowa, 3 szt.
- zabudowa kasety do ściany o grubości 125 mm (jako opcja: do ściany o grubości 100 mm, bez dopłaty)

System przesuwany chowany w ścianę w wersji dwuskrzydłowej składa się z podwójnej ilości elementów systemu jednoskrzydłowego. W drzwiach przesuwanych dwuskrzydłowych nie występuje zamek hakowy.

## CENNIK

Grupa kolorystyczna	Szer. 60, 70, 80, 90		Szer. 100 i 110	
	Skrzydło drzwiowe	Zestaw elementów systemu przesuwnego [kasetka z profilem stabilizującym + szczotki 3 szt. + zabudowa kasety]	Skrzydło drzwiowe	Zestaw elementów systemu przesuwnego [kasetka z profilem stabilizującym + szczotki 3 szt. + zabudowa kasety]
CPL		<b>1710,00 (2103,30)</b> [1200,00 (1476,00) +110,00 (135,30) +400,00 (492,00)]		<b>1890,00 (2324,70)</b> [1300,00 (1599,00) +110,00 (135,30) +480,00 (590,40)]
	cena skrzydła drzwiowego	<b>1700,00 (2091,00)</b> [1200,00 (1476,00) + dopłata +110,00 (135,30) 50,00 +390,00 (479,70)]	cena skrzydła drzwiowego	<b>1880,00 (2312,40)</b> [1300,00 (1599,00) + dopłata +110,00 (135,30) 120,00 +470,00 (578,10)]
CLPL	(61,50)	<b>1660,00 (2041,80)</b> [1200,00 (1476,00) +110,00 (135,30) +350,00 (430,50)]	(147,60)	<b>1840,00 (2263,20)</b> [1300,00 (1599,00) +110,00 (135,30) +430,00 (528,90)]
FF i LAK				

## OPCJE ZA DOPLATĄ

	DOPLATA
zabudowa kasety wykonana w łączeniu elementów pod kątem 90 stopni	60,00 (73,80)
zestaw elementów systemu przesuwnego do ściany o grubości 100 mm	bez dopłaty
zestaw elementów systemu przesuwnego wykonany na niestandardowy wymiar	50%
zamek hakowy na klucz lub na wkładkę patentową, z szyldem okrągłym lub kwadratowym	180,00 (221,40)
zamek hakowy z blokadą, z szyldem okrągłym lub kwadratowym	200,00 (246,00)
Kasetka aluminiowa wykonana na niestandardowy wymiar:	
nietypową szerokość kasety	+30%
nietypową wysokość kasety	+30%
domykacz do mechanizmu systemu przesuwnego	370,00 (455,10)

## UCHWYTY

U01OK okrągły	40,00 (49,20)
U03KW kwadrat	40,00 (49,20)
U02OW owalny	80,00 (98,40)
U04PR prostokątny	80,00 (98,40)

## POCHWYTY

P05OK okrągły	90,00 (110,70)
P06KW kwadrat	90,00 (110,70)

Rysunki techniczne z wymiarami znajdują się w dziale informacji technicznych na str. 227



## ELEMENTY SYSTEMU PRZESUWNEGO



zabudowa kasety



szczotka uszczelniająca



zamek hakowy z szyldem okrągłym lub kwadratowym



profil stabilizujący

## Zamki hakowe są dostępne w kolorach:

- chrom matowy
- chrom błyszczący
- czarny matowy
- złoty matowy
- złoty błyszczący
- patyna

Zamki hakowe na wkładkę kwadratową oraz okrągłe występują tylko w kolorze: chrom mat. Zamek okrągły nie występuje w kolorze: złoty mat.

## UCHWYTY



U01OK okrągły

U03KW kwadrat

U02OW owalny

U04PR prostokątny

## POCHWYTY



P05OK okrągły

P06KW kwadrat

Pełna oferta uchwytów i pochwyty dostępna jest na str. 214

- S2 - szer. całkowita skrzydła
- H2 - wys. całkowita skrzydła
- C - szer. całkowita kasety
- C' - szer. całkowita kasety - drzwi dwuskrzydłowe
- D - szer. kieszeni kasety
- E - szer. światła przejścia w zabudowie kasety
- E' - szer. światła przejścia w zabudowie kasety - dwuskrzydłowe
- W3 - szer. zabudowy kasety z opaskami
- W3' - szer. zabudowy kasety z opaskami - drzwi dwuskrzydłowe
- F - szer. światła przejścia bez zabudowy kasety
- F' - szer. światła przejścia bez zabudowy kasety - dwuskrzydłowe
- Hk - wys. całkowita kasety
- H1 - wys. zabudowy kasety w świetle przejścia
- H2 - wys. zabudowy kasety zewnętrzna

## TABELA WYMIARÓW

Szerokość	S2 [mm]	H2 [mm]	C [mm]	C' [mm]	D [mm]	E [mm]	E' [mm]	W3 [mm]	W3' [mm]	F [mm]	F' [mm]	Hk [mm]	H1 [mm]	H3 [mm]
60	644	2030	1308	2516	653	603	1168	739	1304	635	1210	2115	2030	2098
70	744	2030	1508	2916	753	703	1368	839	1504	735	1410	2115	2030	2098
80	844	2030	1708	3316	853	803	1568	939	1704	835	1610	2115	2030	2098
90	944	2030	1908	3716	953	903	1768	1039	1904	935	1810	2115	2030	2098



# FOLD DRZWI SKŁADANE /

drzwi na **miarę**  
VIVENTO

Drzwi składane FOLD wyróżniają się alternatywnym sposobem otwierania, dzięki czemu mogą być zastosowane w miejscach, gdzie mamy ograniczoną przestrzeń i nie możemy użyć tradycyjnych drzwi lub drzwi przesuwnych. Dzięki swojej konstrukcji wymagają o wiele mniej miejsca na otwieranie. Doskonale sprawdzą się w garderobach i spiżarniach, ale też w ciasnych przestrzeniach na poddaszu czy w wąskich korytarzach.

Drzwi składane FOLD są produkowane w formie bezprzylgowej, w wersji pełnej jednoskrzydłowej (od „60” do „90”) i dwuskrzydłowej (od „100” do „200”). Obie połówki są połączone za pomocą 2 zawiasów. Drzwi łączą się z podłogą za pomocą stabilizatora montowanego do podłogi. Mechanizm jest instalowany w elemencie górnym ościeżnicy drewnianej. Nośność systemu pojedynczego to maksymalnie 2 x 25 kg. Szczeliny pomiędzy podłogą a dolną krawędzią skrzydła oraz pomiędzy górną krawędzią skrzydła a ościeżnicą wynoszą do 15 mm.

#### KOMPLET DRZWI SKŁADANYCH FOLD ZAWIERA:

- 2 skrzydła drzwiowe pełne
- 2 zawiasy wpuszczane
- mechanizm
- ościeżnicę drewnianą



# FOLD - DRZWI SKŁADANE

# drzwi na miarę

## DOSTĘPNE SZEROKOŚCI

- 60-200, inne rozmiary dostępne za dopłatą

## KONSTRUKCJA

- ramiak MDF (ramiak drewniany dostępny za dopłatą)
- wypełnienie: stabilizująca warstwa „plaster miodu”
- powierzchnia z płyty HDF o grubości 3 mm

## WYPOSAŻENIE:

- dwa zawiasy wpuszczane w kolorze nikiel satyna (możliwość zamiany na kolor czarny lub złoty, bez dopłaty)

## WARIANTY OŚCIEŻNIC

- stała: drewniana

## CENNIK

Grupa kolorystyczna	Cena w zł: netto (brutto)					
	Jednoskrzydłowe, szerokość 60-90			Dwuskrzydłowe, szerokość „100”-200		
	Skrzydło drzwiowe FOLD	Ościeżnica stała drewniana	Mechanizm do drzwi składanych	Skrzydło drzwiowe FOLD	Ościeżnica stała drewniana	Mechanizm do drzwi składanych
PVC	940,00 (1156,20)	530,00 (651,90)		1880,00 (2312,40)	632,50 (777,98)	
CPL	745,00 (916,35)	519,00 (638,37)		1490,00 (1832,70)	618,75 (761,06)	
CLPL	730,00 (897,90)	512,00 (629,76)	190,00 (233,70)	1460,00 (1795,80)	610,00 (750,30)	380,00 (467,40)
FF	630,00 (774,90)	492,00 (605,16)		1260,00 (1549,80)	585,00 (719,55)	
LAK	580,00 (713,40)	492,00 (605,16)		1160,00 (1426,80)	585,00 (719,55)	

## OPCJE ZA DOPLATĄ

### ZAWIASY

zawiasy wpuszczane w kolorze nikiel satyna bez dopłaty, montowane w standardzie

zawiasy wpuszczane w kolorze czarnym lub złotym 50,00 (61,50)

Pozostałe dopłaty zgodnie z cennikiem modelu STANDARD 01 oraz ościeżnicy stałej drewnianej.

### DOPLATA

### POCHWYTY

P05OK okrągły 90,00 (110,70)

P06KW kwadrat 90,00 (110,70)

## POCHWYTY



P05OK  
okrągły



P06KW  
kwadrat

Pełna oferta uchwytów i pochwytów dostępna jest na str. 214



zawias wpuszczany

## CENNA INFORMACJA

Drzwi składane FOLD występują z ościeżnicą drewnianą. Zestaw może wystąpić w wersji dłuższej maksymalnie do wymiaru H3=2074 mm.



Rysunki techniczne z wymiarami znajdują się w dziale informacji technicznych na str. 229.



## DOSTĘPNE KOLORY:

### GRUPA PVC



Biały Struktura

Szary Supermat

Dąb Grandson Naturalny

### GRUPA CPL



Biały Uni

Szary Świetlisty

Szary Uni



Antracyt Uni

Orzech Włoski

Czarny Uni

### GRUPA CLPL



Modrzew Bielony

Dąb Miodowy

Dąb Hiszpański



Dąb Stary

### GRUPA FF



Bianco

Biały Sibiu

Dąb Śnieżny

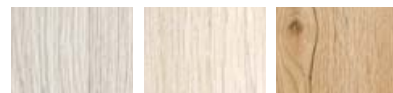

Dąb Srebrzysty

Dąb Kornwallia

Dąb Halifax



Orzech Kolumbijski

Dąb Sonoma

Dąb Riviera



Dąb Bursztynowy

Dąb Catania

Orzech Nussbaum



Bengali Mango

Dąb Antracyt

### GRUPA LAK



Biały

Dąb Bielony

Dąb Srebrny



Wiąz Skandynawski

Ościeżnica regulowana DIN, Opaska DIN PLUS RETRO, CLPL Biały Uni





# OŚCIEŻNICA STAŁA DREWNIANA



Ościeżnica do systemu bezprzylgowego SIMPLE

Ościeżnica stała drewniana w wersji „tunel”

Ościeżnica stała drewniana jest produkowana z drewna iglastego o stałej szerokości 90 mm (lub 100 mm w przypadku ościeżnicy w systemie SIMPLE). Dostępna w wersji wykończony wybranym dekiem. Kompletna ościeżnica składa się z dwuelementowej bazy oraz belki górnej. Ościeżnica może zostać wykonana zarówno w wersji z felcem, jak i w formie tunelowej (bez dopłaty).

## DOSTĘPNE SZEROKOŚCI

- „60”, „70”, „80”, „90”, inne rozmiary dostępne za dopłatą
- minimalna szerokość ościeżnicy w świetle W=601 mm

## WYPOSAŻENIE

- zawiasy czopowe wkręcane, 2 szt. (3 szt. w ościeżnicy „90”)
- zaczep
- uszczelka
- zestaw montażowy

## CENNIK

Grupa kolorystyczna	Cena w zł: netto (brutto)	
	Cennik ościeżnicy do drzwi jednoskrzydłowych „60”-„90”	Cennik ościeżnicy do drzwi dwuskrzydłowych „100”-„200”
PP	410,00 (504,30)	
CPL	399,00 (490,77)	dopłata 25%
CLPL	392,00 (482,16)	
FF i LAK	372,00 (457,56)	

## OPCJE ZA DOPLATĄ

NIETYPOWA SZEROKOŚĆ	DOPLATA
szerokość „100” i „110”	dopłata 25%
nietyпова szerokość	60,00 (73,80)
NIETYPOWA WYSOKOŚĆ	
krótsza	50,00 (61,50)
dłuższa do 10 mm	60,00 (73,80)
dodatkowy zawias	20,00 (24,60)
dodatkowy zawias w systemie bezprzylgowym SIMPLE	90,00 (110,70)
zmiana położenia zaczepu (zalecana do ościeżnicy o nietypowej wysokości)	70,00 (86,10)
INNE	
zawiasy z regulacją w trzech płaszczyznach 3D	40,00 (49,20)
zaczep górny standardowy	50,00 (61,50)
zaczep górny regulowany	70,00 (86,10)
zaczep dolny regulowany	70,00 (86,10)
zaczep zamka listwowego	90,00 (110,70)
ościeżnica do systemu bezprzylgowego SIMPLE (44 mm x 100 mm)	200,00 (246,00)
ościeżnica do drzwi wahadłowych SWING	130,00 (159,90)
ościeżnica do drzwi składanych FOLD	120,00 (147,60)
próg drewniany surowy z uszczelką	90,00 (110,70)
próg z blachy nierdzewnej z uszczelką	80,00 (98,40)
przygotowanie pod montaż elektrozaczepu	90,00 (110,70)
przygotowanie pod montaż samozamykacza ukrytego	90,00 (110,70)

## TABELA WYMIARÓW

Szerokość	W	W1	W2	S1	S2	H1	H2	H3	Sugerowany wymiar otworu montażowego [mm]
60	601	624	689	618	644				710 x 2075
70	701	724	789	718	744	2017	2030	2061	810 x 2075
80	801	824	889	818	844				910 x 2075
90	901	924	989	918	944				1010 x 2075

Kolejne szerokości zwiększają wymiary W, W1, W2, S1 i S2 co 100 mm i podlegają dopłacie do ościeżnicy dwuskrzydłowej.

## DOSTĘPNE KOLORY:

### GRUPA PP

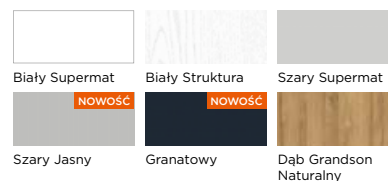

### GRUPA CPL

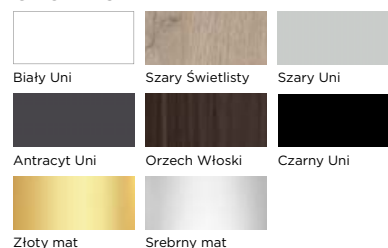

### GRUPA CLPL

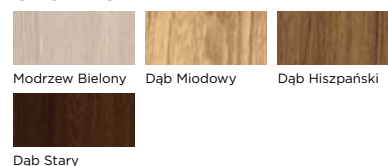

### GRUPA FF

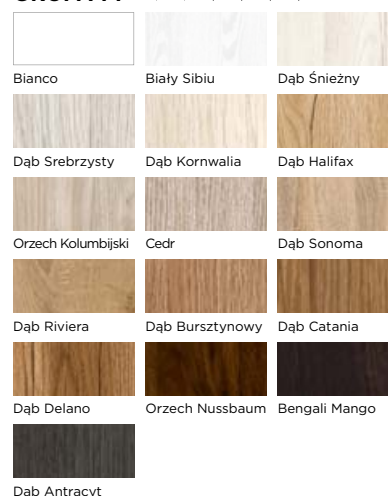

### GRUPA LAK

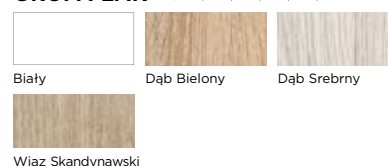

W - szerokość ościeżnicy w świetle  
 W1 - szerokość ościeżnicy w felcu  
 W2 - szerokość zewnętrzna ościeżnicy  
 S1 - szerokość skrzydła drzwiowego w felcu  
 S2 - szerokość całkowita skrzydła drzwiowego  
 H1 - wysokość ościeżnicy w świetle  
 H2 - wysokość całkowita skrzydła drzwiowego  
 H3 - wysokość zewnętrzna ościeżnicy

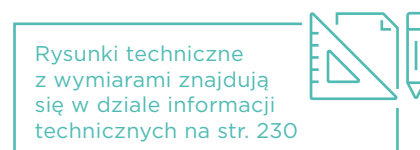





Ościeżnica do systemu bezprzylgowego SIMPLE

Ościeżnica MDF standard w wersji „tunel”

Ościeżnica jest produkowana z MDF o stałej szerokości 90 mm (lub 100 mm w przypadku ościeżnicy w systemie SIMPLE). Kompletna ościeżnica składa się z dwuelementowej bazy oraz belki górnej. Ościeżnica może zostać wykonana zarówno w wersji z felcem, jak i w formie tunelowej (bez dopłaty).

## DOSTĘPNE SZEROKOŚCI

- „60”, „70”, „80”, „90”, inne rozmiary dostępne za dopłatą
- minimalna szerokość ościeżnicy w świetle W= 603 mm

## WYPOSAŻENIE

- zawiasy czopowe wkręcane, 2 szt. (3 szt. w ościeżnicy „90”)
- zaczep
- uszczelka
- zestaw montażowy

## CENNIK

Grupa kolorystyczna	Cena w zł: netto (brutto)	Cennik ościeżnicy do drzwi jednoskrzydłowych „60”-„90”	Cennik ościeżnicy do drzwi dwuskrzydłowych „100”-„200”
PP	265,00 (325,95)		
CPL	255,00 (313,65)		
CLPL	250,00 (307,50)		dopłata 25%
FF i LAK	230,00 (282,90)		

## OPCJE ZA DOPŁATĄ

NIETYPOWA SZEROKOŚĆ	DOPŁATA
szerokość „100” i „110”	dopłata 25%
nietypowa szerokość	60,00 (73,80)
NIETYPOWA WYSOKOŚĆ	DOPŁATA
krótsza	50,00 (61,50)
dłuższa do 10 mm	60,00 (73,80)
dłuższa od 11 mm do 470 mm	140,00 (172,20)
dodatkowy zawias	20,00 (24,60)
dodatkowy zawias w systemie bezprzylgowym SIMPLE	90,00 (110,70)
zmiana położenia zaczepu (zalecana do ościeżnicy o nietypowej wysokości)	70,00 (86,10)
INNE	DOPŁATA
zawiasy z regulacją w trzech płaszczyznach 3D	40,00 (49,20)
zaczep górny standardowy	50,00 (61,50)
zaczep górny regulowany	70,00 (86,10)
zaczep dolny regulowany	70,00 (86,10)
zaczep zamka listwowego	90,00 (110,70)
ościeżnica do systemu bezprzylgowego SIMPLE (44 mm x 100 mm)	200,00 (246,00)
ościeżnica do drzwi wahadłowych SWING	130,00 (159,90)
próg drewniany surowy z uszczelką	90,00 (110,70)
próg z blachy nierdzewnej z uszczelką	80,00 (98,40)
przygotowanie pod montaż elektrozaczepek	90,00 (110,70)
przygotowanie pod montaż samozamykacza ukrytego	90,00 (110,70)

## TABELA WYMIARÓW

Szerokość	W	W1	W2	S1	S2	H1	H2	H3	Sugerowany wymiar otworu montażowego mm
60	603	624	691	618	644				710 x 2075
70	703	724	791	718	744	2019	2030	2063	810 x 2075
80	803	824	891	818	844				910 x 2075
90	903	924	991	918	944				1010 x 2075

Kolejne szerokości zwiększają wymiary W, W1, W2, S1 i S2 co 100 mm i podlegają dopłacie do ościeżnicy dwuskrzydłowej.

## DOSTĘPNE KOLORY:

### GRUPA PP

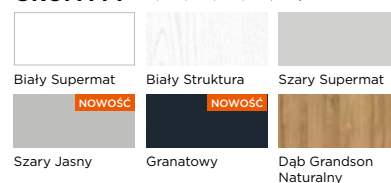

### GRUPA CPL

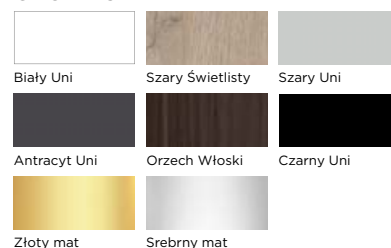

### GRUPA CLPL

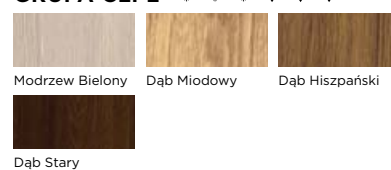

### GRUPA FF

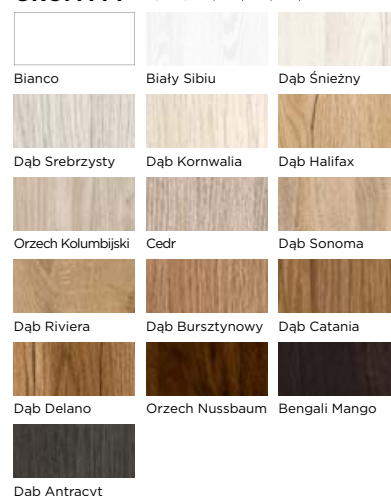

### GRUPA LAK

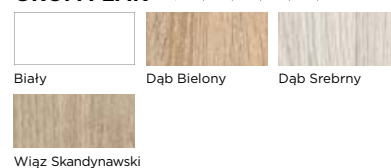

W - szerokość ościeżnicy w świetle  
 W1 - szerokość ościeżnicy w felcu  
 W2 - szerokość zewnętrzna ościeżnicy  
 S1 - szerokość skrzydła drzwiowego w felcu  
 S2 - szerokość całkowita skrzydła drzwiowego  
 H1 - wysokość ościeżnicy w świetle  
 H2 - wysokość całkowita skrzydła drzwiowego  
 H3 - wysokość zewnętrzna ościeżnicy

Rysunki techniczne z wymiarami znajdują się w dziale informacji technicznych na str. 230



# AKCESORIA DO OŚCIEŻNIC STAŁYCH

## OPASKA STANDARDOWA 60 MM



Opaska standardowa jest produkowana z MDF o stałej szerokości 60 mm. Kompletna opaska składa się z trzech elementów: dwóch pionowych i jednego poziomego.

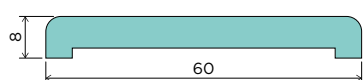

## OPASKA STANDARDOWA 80 MM



Opaska standardowa jest produkowana z MDF o stałej szerokości 80 mm. Kompletna opaska składa się z trzech elementów: dwóch pionowych i jednego poziomego.

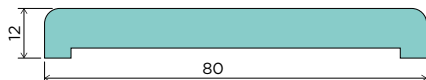

## ĆWIERCWAŁEK



Ćwiercwałek jest produkowany z MDF o stałej szerokości 18 mm. Kompletny ćwiercwałek składa się z trzech elementów: dwóch pionowych i jednego poziomego.

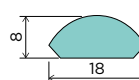

### DOSTĘPNE SZEROKOŚCI

- „90”, „200”, inne rozmiary dostępne za dopłatą 100%

### CENNIK

Grupa kolorystyczna	Cena w zł: netto (brutto)					
	Opaska standardowa 60 mm		Opaska standardowa 80 mm		Ćwiercwałek	
	Do drzwi jednoskrzydłowych 60-90	Do drzwi dwuskrzydłowych 100-200	Do drzwi jednoskrzydłowych 60-90	Do drzwi dwuskrzydłowych 100-200	Do drzwi jednoskrzydłowych 60-90	Do drzwi dwuskrzydłowych 100-200
PP	63,00 (77,49)	73,00 (89,79)	73,00 (89,79)	83,00 (102,09)	45,00 (55,35)	55,00 (67,65)
CPL	58,00 (71,34)	68,00 (83,64)	68,00 (83,64)	78,00 (95,94)	38,00 (46,74)	48,00 (59,04)
CLPL	55,00 (67,65)	65,00 (79,95)	65,00 (79,95)	75,00 (92,25)	35,00 (43,05)	45,00 (55,35)
FF i LAK	45,00 (55,35)	55,00 (67,65)	55,00 (67,65)	65,00 (79,95)	25,00 (30,75)	35,00 (43,05)

### DOSTĘPNE KOLORY:

#### GRUPA PP

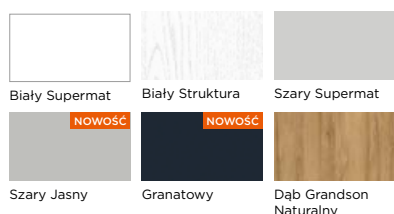

#### GRUPA CLPL

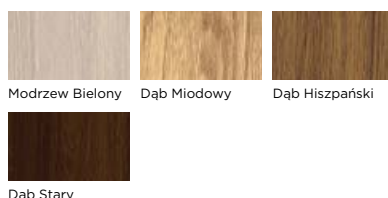

#### GRUPA FF

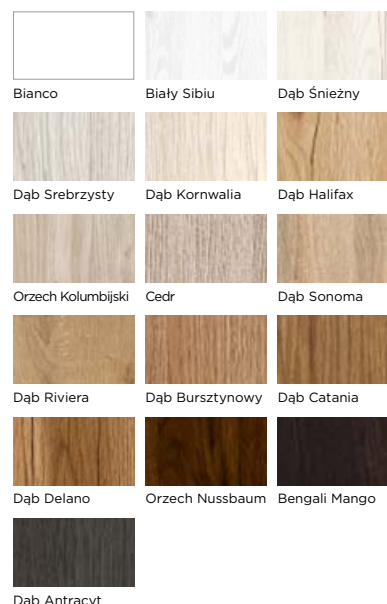

#### GRUPA CPL

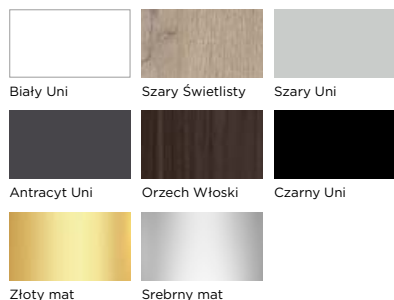

#### GRUPA LAK

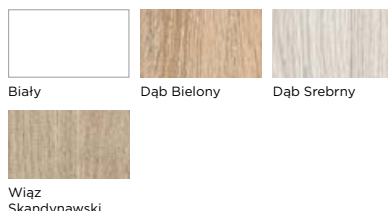

# AKCESORIA DO OŚCIEŻNIC STAŁYCH

## NAŚWIETLE I DOŚWIETLE



Naświetla górne i doświetla boczne to doskonałe rozwiązania dające więcej światła w pomieszczeniu. Doświetle boczne sprawdzą się szczególnie jako zabudowa w przypadku szerokiego przejścia, a naświetle górne to eleganckie rozwiązanie, które pozwoli Ci cieszyć się większą ilością światła z góry, jednocześnie tworząc bardzo nowoczesny wygląd.

Naświetle i doświetle są wykonywane na wymiar i dopasowane do ościeżnicy stałej. Doświetle dostępne jest wyłącznie z szybą hartowaną lub VSG 2.2.1. Do ceny z cennika poniżej należy doliczyć dopłatę za wybrane szkło.

### CENNIK

Grupa kolorystyczna	Cena w zł: netto (brutto)
	<b>1 mb naświetla stałego z szybą Chinchila, Satin deco, Lacomat lub Satin lines</b>
PP	315,00 (387,45)
CPL	305,00 (375,15)
CLPL	299,00 (367,77)
FF i LAK	295,00 (362,85)

### OPCJE ZA DOPLATĄ

dopłata za szkło Przejroczyste lub Satynowe hartowane (za 1 m <sup>2</sup> )	100,00 (123,00)
dopłata za szkło Przejroczyste lub Satynowe VSG 2.2.1 (za 1 m <sup>2</sup> )	190,00 (233,70)

### RODZAJE PRZESZKLEŃ:



Chinchila    Satin deco    Satin lines    Lacomat    Satyna hartowana lub Satyna VSG 2.2.1    Przejroczysta hartowana lub przezroczysta VSG 2.2.1

### DOSTĘPNE KOLORY:

#### GRUPA PP

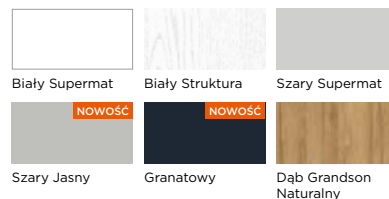

#### GRUPA CPL

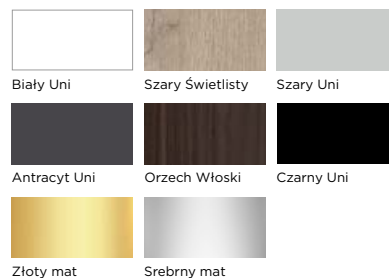

#### GRUPA CLPL

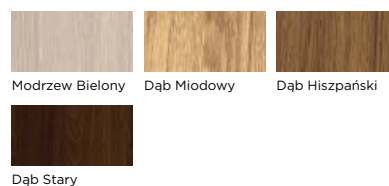

#### GRUPA FF

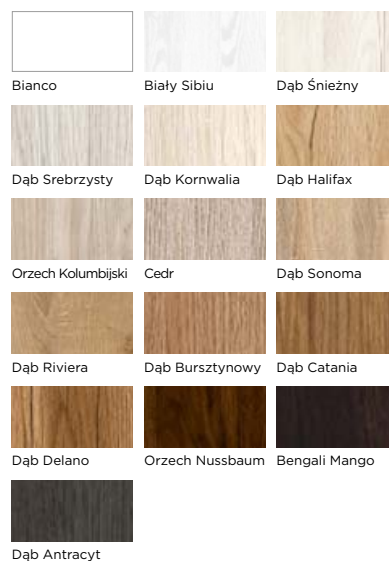

#### GRUPA LAK

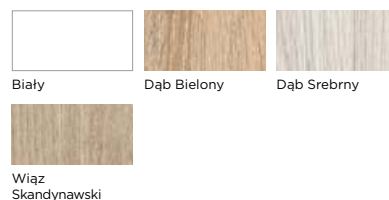

# OŚCIEŻNICA REGULOWANA

## ZABUDOWA OŚCIEŻNICY STALOWEJ ZOS

WZÓR PRZEMYSŁOWY NR 001992199-0001, 001992199-0002



ZOS w wersji  
łączonej



ZOS w wersji  
„tunnel”

Zabudowa Ościeżnicy Stalowej (ZOS) to innowacyjne rozwiązanie, umożliwiające całkowite **zabudowanie istniejącej ościeżnicy** (stalowej, drewnianej lub z MDF) bez konieczności jej demontażu, który zazwyczaj wiąże się z uszkodzeniem ścian lub płytek, co skutkuje poważnym remontem całego pomieszczenia.

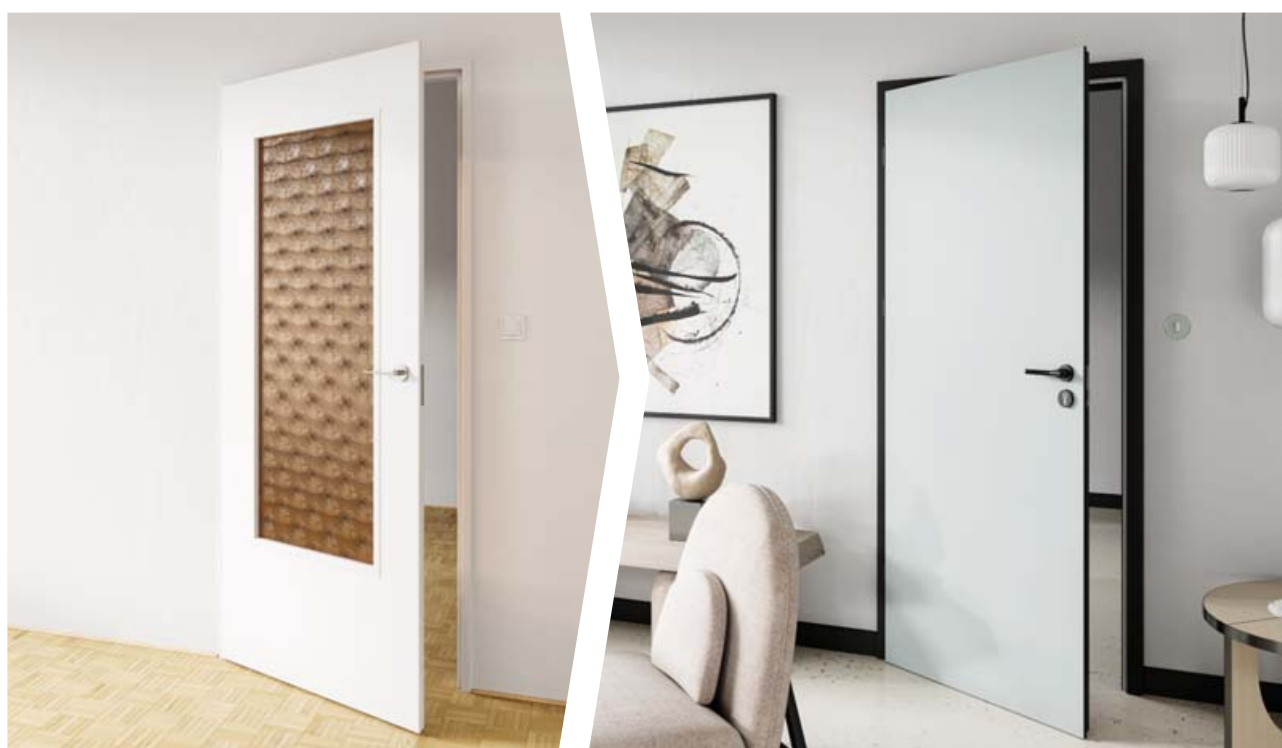



# OŚCIEŻNICA REGULOWANA ZABUDOWA OŚCIEŻNICY STALOWEJ ZOS

Zastosowanie ZOS pozwala na zabudowanie istniejącej ościeżnicy wraz z całą grubością ściany, np. z płytkami, bez ryzyka ich uszkodzenia, a jednocześnie bez zwężenia skrzydła drzwiowego. Jeżeli na zastanej ościeżnicy zamontowane było skrzydło drzwiowe „80”, to po instalacji Zabudowy Ościeżnicy Stalowej nadal będzie można zawiesić to samo skrzydło drzwiowe o szerokości „80”.

Każda Zabudowa Ościeżnicy Stalowej ma możliwość regulacji do 20 mm dzięki ruchomemu kątownikowi. Produkowana jest w różnych wersjach na dowolną

grubość ściany, rozpoczynając od 60 mm. W zakresach regulacji od 240-260 ościeżnica występuje w wersji łączonej z minimum dwóch elementów. W przypadku ościeżnicy „tunel” wersja łączona występuje od zakresu 220-240.

ZOS zmniejsza światło przejścia istniejącej ościeżnicy jedynie o 30 mm!



## JAK OBLICZYĆ SZEROKOŚĆ ZOS?

- mm (szer. w świetle istniejącej ościeżnicy) - 6 mm (luz na montaż) =  mm (szerokość zewnętrzna ZOS)
- mm (szer. zewnętrzna ZOS) + 32 mm =  mm (szerokość w felcu ościeżnicy ZOS)
- mm (szer. w felcu ZOS) - 56 mm =  mm (szerokość w świetle ościeżnicy ZOS)

## JAK OBLICZYĆ SZEROKOŚĆ SKRZYDŁA DRZWIOWEGO DO ZOS?

- mm (szer. w felcu ościeżnicy ZOS) - 8 mm =  mm (szerokość w felcu skrzydła drzwiowego)
- mm (szer. w felcu skrzydła drzwiowego) + 26 mm =  mm (szerokość całkowita skrzydła drzwiowego)

## JAK OBLICZYĆ WYSOKOŚĆ SKRZYDŁA DRZWIOWEGO DO ZOS?

- mm (wys. w świetle istniejącej ościeżnicy) - 3 mm (luz na montaż) =  mm (wysokość zewnętrzna ościeżnicy ZOS)
- mm (wys. zewnętrzna ościeżnicy ZOS) + 16 mm =  mm (wysokość w felcu ościeżnicy ZOS)
- mm (wys. w felcu ościeżnicy ZOS) - 4 mm (luz pomiędzy skrzydłem a ościeżnicą) - od 7 mm do 15 mm (luz pomiędzy skrzydłem drzwiowym a poziomem podłogi) =  mm (wysokość w felcu skrzydła drzwiowego)
- mm (wys. w felcu skrzydła drzwiowego) + 13 mm =  mm (wysokość całkowita skrzydła drzwiowego)

## TABELA WYMIARÓW

Szerokość	W [mm]	W1 [mm]	W2 [mm]	W3 [mm]	S1 [mm]	S2 [mm]	H1 [mm]	H2 [mm]	H3 [mm]	H4 [mm]	Sugerowana szerokość otworu montażowego [mm]
60	570	626	594	736	618	644					594-600
70	670	726	694	836	718	744					694-700
80	770	826	794	936	818	844	2000	2030	2012	2083	794-800
90	870	926	894	1036	918	944					894-900

Kolejne szerokości zwiększają wymiary W, W1, W2, W3, S1 i S2 co 100 mm i podlegają dopłacie do ościeżnicy dwuskrzydłowej.

Zakres regulacji	X [mm]
60-80	60
80-100	80
100-120	100
120-140	120
X - (X+20)	X

W - szerokość ościeżnicy w świetle  
 W1 - szerokość ościeżnicy w felcu  
 W2 - szerokość zewnętrzna ościeżnicy  
 W3 - szerokość ościeżnicy z opaskami  
 S1 - szerokość skrzydła drzwiowego w felcu  
 S2 - szerokość całkowita skrzydła drzwiowego  
 H1 - wysokość ościeżnicy w świetle  
 H2 - wysokość całkowita skrzydła drzwiowego  
 H3 - wysokość zewnętrzna ościeżnicy  
 H4 - wysokość ościeżnicy z opaską

Rysunki techniczne z wymiarami znajdują się w dziale informacji technicznych na str. 231

# OŚCIEŻNICA REGULOWANA

## ZABUDOWA OŚCIEŻNICY STALOWEJ ZOS

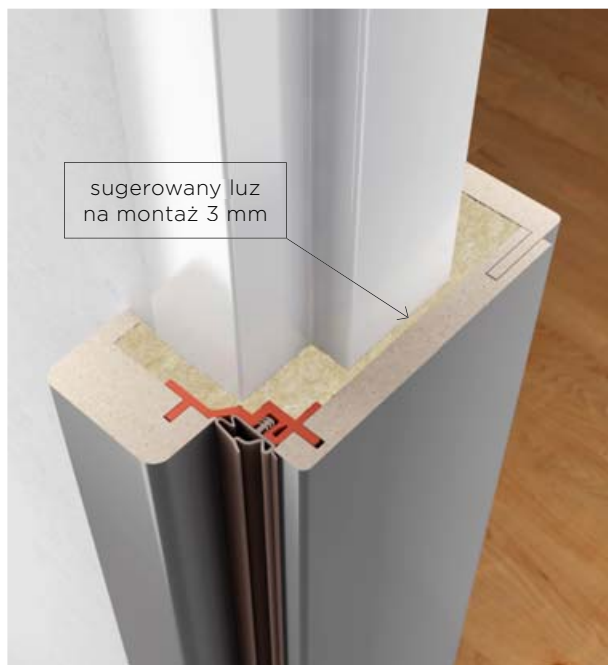

Zabudowa Ościeżnicy Stalowej to rozwiązanie, które pozwala zapomnieć o problemach związanych z: nietypowym rozstawem zawiasów w istniejącej ościeżnicy, niestandardowym położeniem zaczepu lub jego rozmiaru oraz często występującym nietypowym wymiarem wrębu (felca). Szybki i bezproblemowy montaż wykonuje się na istniejącej ościeżnicy, w której należy jedynie usunąć dotychczasowe zawiasy, ale tylko wtedy, gdy wystają poza obrys szpalety.

Ościeżnica może zostać wyprodukowana także na dowolną szerokość. Dzięki temu nie ma ograniczenia w jej stosowaniu przy ościeżnicach istniejących, które są mocno wykrzywione; umożliwia niwelację nawet 6 mm krzywizny. Jeżeli zastana ościeżnica w okresie eksploatacji nie wykrzywiła się lub wykrzywiła się w obrębie 6 mm, nie ma przeciwwskazań do zamontowania standardowej Zabudowy Ościeżnicy Stalowej i zawieszenia na niej typowego skrzydła drzwiowego. Standardową ZOS „80” można zamontować w świetle istniejącej ościeżnicy o wymiarze w przedziale od 794 mm do 800 mm.

Większe niż 6 mm krzywizny wymagają zamówienia ZOS na indywidualny wymiar. Wtedy należy pamiętać o tym, że skrzydło drzwiowe również powinno zostać odpowiednio dopasowane do wymiaru Zabudowy Ościeżnicy Stalowej.

Innym rozwiązaniem przy krzywiznach powyżej 6 mm może być demontaż jednego elementu pionowego istniejącej ościeżnicy, co umożliwi zamontowanie standardowej ZOS i standardowego skrzydła drzwiowego.

Zabudowa Ościeżnicy Stalowej może również zostać wykonana w formie tunelu.

ZOS, tak jak każda inna ościeżnica z oferty, może zostać wyprodukowana na nietypową szerokość, co umożliwi zastosowanie tego rozwiązania bez względu na stan dotychczasowych ościeżnic. Wspomniane wcześniej 6 mm tolerancji krzywizny jest zarazem sugerowanym luzem na montaż (po 3 mm na każdą stronę).

Aby sprawdzić możliwość montażu standardowej ZOS, należy zmierzyć szerokość i wysokość istniejącej ościeżnicy w świetle. Pomiaru szerokości należy dokonać w czterech miejscach: na wysokości zawiasów dolnych, górnych, zamka oraz progu. Wysokość w świetle należy zmierzyć w trzech miejscach: w narożnikach oraz na środku szerokości istniejącej ościeżnicy. Dodatkowo należy sprawdzić kąty proste w narożnikach górnych i dolnych dotychczasowej futryny. Taki pomiar pozwala stwierdzić lub wykluczyć krzywiznę istniejącej ościeżnicy.

Do skrzydeł drzwiowych montowanych na ZOS zalecamy montaż klamek na długim, wąskim szyldzie. Ma to związek ze zmniejszeniem szerokości w świetle ościeżnicy o 30 mm bez zmiany szerokości skrzydła drzwiowego.

Do każdej Zabudowy Ościeżnicy Stalowej załączona jest szczegółowa instrukcja montażu z dodatkowym opisem poszczególnych elementów składowych kompletu.

# OŚCIEŻNICA REGULOWANA ZABUDOWA OŚCIEŻNICY STALOWEJ ZOS

## DOSTĘPNE SZEROKOŚCI

- „60”, „70”, „80”, „90”, inne rozmiary dostępne za dopłatą
- minimalna szerokość ościeżnicy w świetle  
W=500 mm

## WYPOSAŻENIE

- zawiasy czopowe wkręcane, 2 szt. (3 szt. w ościeżnicy „90”) w kolorze cynk biały
- zaczep
- uszczelka
- zestaw montażowy

## CENNIK OŚCIEŻNICY DO DRZWI JEDNOSKRZYDŁOWYCH 60-90

Zakres regulacji [mm] min-maks.	Cena w zł: netto (brutto)			
	Grupa kolorystyczna			
	PP	CPL	CLPL	FF i LAK
60-80	640,00 (787,20)	610,00 (750,30)	600,00 (738,00)	520,00 (639,60)
80-100	530,00 (651,90)	510,00 (627,30)	500,00 (615,00)	430,00 (528,90)
100-120				
120-140	570,00 (701,10)	550,00 (676,50)	540,00 (664,20)	460,00 (565,80)
140-160				
160-180	610,00 (750,30)	580,00 (713,40)	570,00 (701,10)	490,00 (602,70)
180-200				
200-220	640,00 (787,20)	610,00 (750,30)	600,00 (738,00)	520,00 (639,60)
220-240				
240-260	690,00 (848,70)	660,00 (811,80)	650,00 (799,50)	550,00 (676,50)
260-280				
280-300	730,00 (897,90)	700,00 (861,00)	690,00 (848,70)	580,00 (713,40)
300-320				
320-340	760,00 (934,80)	730,00 (897,90)	720,00 (885,60)	610,00 (750,30)
340-360				
360-380	810,00 (996,30)	780,00 (959,40)	770,00 (947,10)	650,00 (799,50)
380-400				
400-420	920,00 (1131,60)	870,00 (1070,10)	860,00 (1057,80)	740,00 (910,20)
420-440				
440-460	1020,00 (1254,60)	960,00 (1180,80)	950,00 (1168,50)	830,00 (1020,90)
460-480				
480-500	1150,00 (1414,50)	1050,00 (1291,50)	1040,00 (1279,20)	920,00 (1131,60)
500-520				
520-540	1200,00 (1476,00)	1140,00 (1402,20)	1130,00 (1389,90)	1010,00 (1242,30)
540-560				
560-580	1280,00 (1574,40)	1230,00 (1512,90)	1220,00 (1500,60)	1100,00 (1353,00)
580-600				
powyżej 600 mm	wycena indywidualna	wycena indywidualna	wycena indywidualna	wycena indywidualna
kątownik ruchomy	90,00 (110,70)	70,00 (86,10)	68,00 (83,64)	60,00 (73,80)
kątownik ruchomy z piórem regulacyjnym +20 mm	120,00 (147,60)	90,00 (110,70)	88,00 (108,24)	80,00 (98,40)

## OPCJE ZA DOPLATĄ

NIETYPOWA SZEROKOŚĆ	DOPLATA
szerokość „100” i „110”	25%
ościeżnica do drzwi dwuskrzydłowych 100-200	25%
nietyпова szerokość	80,00 (98,40)
nietyпова szerokość kątownika ruchomego (zamawianego oddzielnie)	30,00 (36,90)
NIETYPOWA WYSOKOŚĆ	
krótsza	50,00 (61,50)
dłuższa do 45 mm	60,00 (73,80)
dodatkowy zawias	20,00 (24,60)
zmiana położenia zaczepu (zalecana do ościeżnicy o nietypowej wysokości)	70,00 (86,10)
nietyпова wysokość kątownika ruchomego (zamawianego oddzielnie)	30,00 (36,90)
INNE	
próg drewniany surowy z uszczelką	90,00 (110,70)
próg z blachy nierdzewnej z uszczelką	80,00 (98,40)

## DOSTĘPNE KOLORY:

### GRUPA PP



### GRUPA CPL

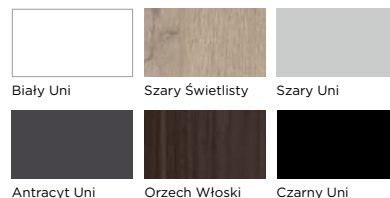

### GRUPA CLPL

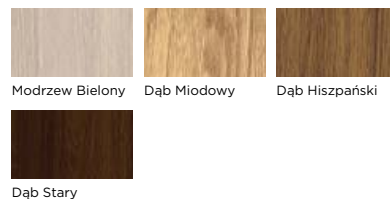

### GRUPA FF

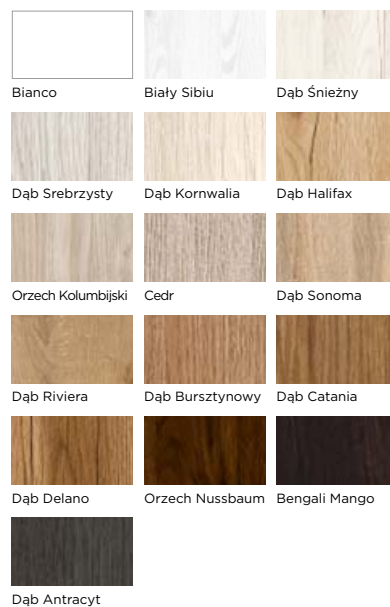

### GRUPA LAK

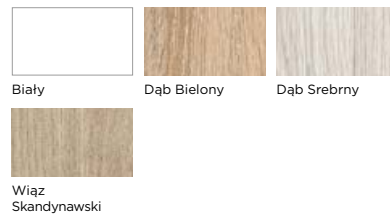

# OŚCIEŻNICA REGULOWANA DIN



Ościeżnica do systemu bezprzylgowego SIMPLE



DIN z opaską 80 mm



DIN w wersji łączonej



DIN z opaską 100 mm



DIN z opaską 60 mm łączoną pod kątem 90°



DIN w wersji „tunnel”



DIN z opaską 80 mm łączoną pod kątem 90°

## NA RATUNEK

Jeśli okaże się, że „mimo wszystko” potrzebujesz ościeżnicy o większym zakresie regulacji to mamy dla Ciebie dwa rozwiązania.

Zamów kątownik ruchomy z piórem regulacyjnym +20 mm, który poszerzy zakres regulacji aż o 40 mm, a jeżeli to jest jeszcze za mało możesz zamówić dodatkowo ościeżnicę DIN w wersji „tunnel” i stosując ją jako deskę poszerzeniową zwiększyć zakres regulacji o jej dolną wartość.



## TABELA WYMIARÓW

Szerokość	W [mm]	W1 [mm]	W2 [mm]	W3 [mm]	S1 [mm]	S2 [mm]	H1 [mm]	H2 [mm]	H3 [mm]	H4 [mm]	Sugerowany wymiar otworu montażowego [mm]
60	603	624	647	745	618	644					675 x 2055
70	703	724	747	845	718	744	2017	2030	2039	2088	775 x 2055
80	803	824	847	945	818	844					875 x 2055
90	903	924	947	1045	918	944					975 x 2055

Kolejne szerokości zwiększają wymiary W, W1, W2, W3, S1 i S2 co 100 mm i podlegają dopłacie do ościeżnicy dwuskrzydłowej.

Zakres regulacji	X [mm]
60-75	60
80-100	80
100-120	100
120-140	120
X - (X+20)	X

W – szerokość ościeżnicy w świetle  
 W1 – szerokość ościeżnicy w felcu  
 W2 – szerokość zewnętrzna ościeżnicy  
 W3 – szerokość ościeżnicy z opaskami  
 S1 – szerokość skrzydła drzwiowego w felcu  
 S2 – szerokość całkowita skrzydła drzwiowego  
 H1 – wysokość ościeżnicy w świetle  
 H2 – wysokość całkowita skrzydła drzwiowego  
 H3 – wysokość zewnętrzna ościeżnicy  
 H4 – wysokość ościeżnicy z opaską

Rysunki techniczne z wymiarami znajdują się w dziale informacji technicznych na str. 232





# OŚCIEŻNICA REGULOWANA DIN

Ościeżnica regulowana DIN jest produkowana z MDF na dowolną grubość ściany, rozpoczynając od 60 mm (od 100 mm w przypadku ościeżnicy w systemie SIMPLE).

Dwucentymetrową regulację zapewnia ruchomy kątownik.

Ościeżnica może zostać wykonana na dowolną szerokość w świetle. Kompletna ościeżnica składa się z dwuelementowej bazy oraz belki górnej z kątownikami na dwie strony. Ościeżnica występuje zarówno w wersji z felcem, jak i w wersji „tunel” (bez dopłaty). W zakresach regulacji od 280-300 ościeżnica występuje w wersji łączonej z minimum dwóch elementów. W przypadku ościeżnicy „tunel” wersja łączona występuje od zakresu 260-280.

## DOSTĘPNE SZEROKOŚCI

- „60”, „70”, „80”, „90”, inne rozmiary dostępne za dopłatą
- minimalna szerokość ościeżnicy w świetle W= 603 mm

## WYPOSAŻENIE

- zawiasy czopowe wkręcane, 2 szt. (3 szt. w ościeżnicy 90)
- zaczep
- uszczelka
- zestaw montażowy

## CENNIK OŚCIEŻNICY DO DRZWI JEDNOSKRZYDŁOWYCH 60-90

Zakres regulacji [mm] min-maks.	Cena w zł: netto (brutto)			
	Grupa kolorystyczna			
	PP	CPL	CLPL	FF i LAK
60-75	460,00 (565,80)	440,00 (541,20)	420,00 (516,60)	365,00 (448,95)
80-100	430,00 (528,90)	410,00 (504,30)	390,00 (479,70)	310,00 (381,30)
100-120				
120-140	460,00 (565,80)	440,00 (541,20)	420,00 (516,60)	365,00 (448,95)
140-160				
160-180	510,00 (627,30)	490,00 (602,70)	470,00 (578,10)	410,00 (504,30)
180-200				
200-220				
220-240	550,00 (676,50)	530,00 (651,90)	510,00 (627,30)	440,00 (541,20)
240-260				
260-280	600,00 (738,00)	580,00 (713,40)	560,00 (688,80)	480,00 (590,40)
280-300				
300-320	640,00 (787,20)	620,00 (762,60)	600,00 (738,00)	520,00 (639,60)
320-340				
340-360	700,00 (861,00)	680,00 (836,40)	660,00 (811,80)	565,00 (694,95)
360-380				
380-400	760,00 (934,80)	740,00 (910,20)	720,00 (885,60)	610,00 (750,30)
400-420				
420-440	820,00 (1008,60)	800,00 (984,00)	780,00 (959,40)	660,00 (811,80)
440-460				
460-480	880,00 (1082,40)	860,00 (1057,80)	840,00 (1033,20)	710,00 (873,30)
480-500				
500-520	940,00 (1156,20)	920,00 (1131,60)	900,00 (1107,00)	760,00 (934,80)
520-540				
540-560	1000,00 (1230,00)	980,00 (1205,40)	960,00 (1180,80)	810,00 (996,30)
560-580				
580-600	1060,00 (1303,80)	1040,00 (1279,20)	1020,00 (1254,60)	860,00 (1057,80)
powyżej 600 mm	wycena indywidualna	wycena indywidualna	wycena indywidualna	wycena indywidualna
kątownik ruchomy	90,00 (110,70)	70,00 (86,10)	68,00 (83,64)	60,00 (73,80)
kątownik ruchomy z piórem regulacyjnym +20 mm	120,00 (147,60)	90,00 (110,70)	88,00 (108,24)	80,00 (98,40)

## OPCJE ZA DOPLATĄ

NIETYPOWA SZEROKOŚĆ	DOPLATA
szerokość „100” i „110”	25%
ościeżnica do drzwi dwuskrzydłowych 100-200	25%
nietypowa szerokość	80,00 (98,40)
nietypowa szerokość kątownika ruchomego (zamawianego oddzielnie)	30,00 (36,90)

NIETYPOWA WYSOKOŚĆ	
krótsza	50,00 (61,50)
dłuższa do 10 mm	60,00 (73,80)
dłuższa od 11 mm do 470 mm	230,00 (282,90)
dodatkowy zawias	20,00 (24,60)
dodatkowy zawias w systemie bezprzylgowym SIMPLE	90,00 (110,70)
dodatkowy zawias w systemie rewersyjnym	150,00 (184,50)
zmiana położenia zaczepu (zalecana do ościeżnicy o nietypowej wysokości)	70,00 (86,10)
nietypowa wysokość kątownika ruchomego (zamawianego oddzielnie)	30,00 (36,90)

INNE	
zaczep górny standardowy	50,00 (61,50)
ościeżnica do systemu bezprzylgowego SIMPLE (od zakresu reg. 100-120)	200,00 (246,00)
ościeżnica do drzwi rewersyjnych z opaską 60 mm łączoną pod kątem 45°	250,00 (307,50)
ościeżnica z opaską kątownika o wysokości 80 mm	bez dopłaty
ościeżnica z opaską kątownika o wysokości 100 mm	70,00 (86,10)
ościeżnica wykonana w łączeniu elementów pod kątem 90°, (nie dotyczy zakresu regulacji (60-75), nie dotyczy ościeżnicy z opaską kątownika 100 mm i ościeżnicy z piórem regulacyjnym + 20 mm)	60,00 (73,80)
próg drewniany surowy z uszczelką	90,00 (110,70)
próg z blachy nierdzewnej z uszczelką	80,00 (98,40)
przygotowanie pod montaż elektrozaczepu	90,00 (110,70)
przygotowanie pod montaż samozamykacza nawierzchniowego	50,00 (61,50)
przygotowanie pod montaż samozamykacza ukrytego	90,00 (110,70)

## DOSTĘPNE KOLORY:

### GRUPA PP

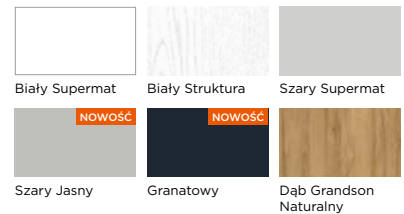

### GRUPA CPL

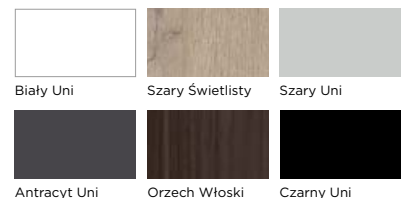

### GRUPA CLPL

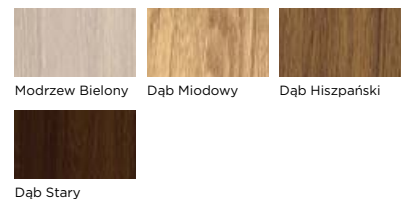

### GRUPA FF



### GRUPA LAK

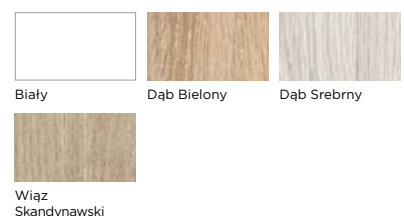

# OŚCIEŻNICA REGULOWANA DUALE - DWUZAKRESOWA



Ościeżnica regulowana DUALE jest produkowana z MDF na dowolną grubość ściany, rozpoczynając od 100 mm. Czterocentymetrową regulację zapewnia ruchomy kątownik. Ościeżnica może zostać wykonana na dowolną szerokość w świetle. Kompletna ościeżnica składa się z dwuelementowej bazy oraz belki górnej z kątownikami na dwie strony.

## TABELA WYMIARÓW

Szerokość	W [mm]	W1 [mm]	W2 [mm]	W3 [mm]	S1 [mm]	S2 [mm]	H1 [mm]	H2 [mm]	H3 [mm]	H4 [mm]	Sugerowany wymiar otworu montażowego [mm]
60	603	624	647	745	618	644					675 x 2055
70	703	724	747	845	718	744	2017	2030	2039	2088	775 x 2055
80	803	824	847	945	818	844					875 x 2055
90	903	924	947	1045	918	944					975 x 2055

Kolejne szerokości zwiększają wymiary W, W1, W2, W3, S1 i S2 co 100 mm i podlegają dopłacie do ościeżnicy dwuskrzydłowej.

Zakres regulacji	X [mm]
100-140	100
140-180	140
180-220	180
220-260	220
260-300	260
300-340	300

W – szerokość ościeżnicy w świetle  
 W1 – szerokość ościeżnicy w felcu  
 W2 – zewnętrzna szerokość ościeżnicy  
 W3 – szerokość ościeżnicy z opaskami  
 S1 – szerokość skrzydła drzwiowego w felcu  
 S2 – szerokość całkowita skrzydła drzwiowego  
 H1 – wysokość ościeżnicy w świetle  
 H2 – wysokość całkowita skrzydła drzwiowego  
 H3 – wysokość zewnętrzna ościeżnicy  
 H4 – wysokość ościeżnicy z opaską

Rysunki techniczne z wymiarami znajdują się w dziale informacji technicznych na str. 232



# OŚCIEŻNICA REGULOWANA DUALE - DWUZAKRESOWA

## DOSTĘPNE SZEROKOŚCI

- „60”, „70”, „80”, „90”, inne rozmiary dostępne za dopłatą
- minimalna szerokość ościeżnicy w świetle W= 603 mm

## WYPOSAŻENIE

- zawiasy czopowe wkręcane, 2 szt. (3 szt. w ościeżnicy „90”)
- zaczep
- uszczelka
- zestaw montażowy

## CENNIK OŚCIEŻNIC DO DRZWI JEDNOSKRZYDŁOWYCH 60-90

Zakres regulacji [mm] min-maks.	Cena w zł: netto (brutto)			
	Grupa kolorystyczna			
	PP	CPL	CLPL	FF i LAK
100-140	460,00 (565,80)	440,00 (541,20)	420,00 (516,60)	365,00 (448,95)
140-180	510,00 (627,30)	490,00 (602,70)	470,00 (578,10)	410,00 (504,30)
180-220	550,00 (676,50)	530,00 (651,90)	510,00 (627,30)	440,00 (541,20)
220-260	600,00 (738,00)	580,00 (713,40)	560,00 (688,80)	480,00 (590,40)
260-300	640,00 (787,20)	620,00 (762,60)	600,00 (738,00)	520,00 (639,60)
300-340	700,00 (861,00)	680,00 (836,40)	660,00 (811,80)	580,00 (713,40)

## OPCJE ZA DOPŁATĄ

NIETYPOWA SZEROKOŚĆ	DOPLATA
szerokość „100” i „110”	25%
ościeżnica do drzwi dwuskrzydłowych 100-200	25%
nietypowa szerokość	80,00 (98,40)
nietypowa szerokość kątownika ruchomego (zamawianego oddzielnie)	30,00 (36,90)

## NIETYPOWA WYSOKOŚĆ

krótsza	50,00 (61,50)
dłuższa do 10 mm	60,00 (73,80)
dłuższa od 11 mm do 470 mm	230,00 (282,90)
dodatkowy zawias	20,00 (24,60)
zmiana położenia zaczepu (zalecana do ościeżnicy o nietypowej wysokości)	70,00 (86,10)
nietypowa wysokość kątownika ruchomego (zamawianego oddzielnie)	30,00 (36,90)

## INNE

zaczep górny standardowy	50,00 (61,50)
ościeżnica z opaską kątownika o wysokości całkowitej 80 mm	bez dopłaty
ościeżnica z opaską kątownika o wysokości całkowitej 100 mm	70,00 (86,10)
próg drewniany surowy z uszczelką	90,00 (110,70)
próg z blachy nierdzewnej z uszczelką	80,00 (98,40)

## DOSTĘPNE KOLORY:

### GRUPA PP

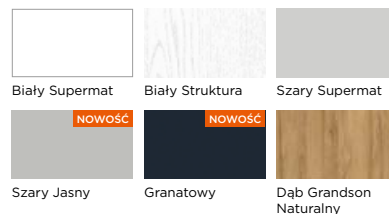

### GRUPA CPL

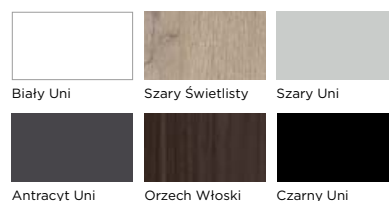

### GRUPA CLPL

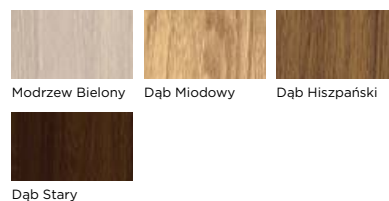

### GRUPA FF

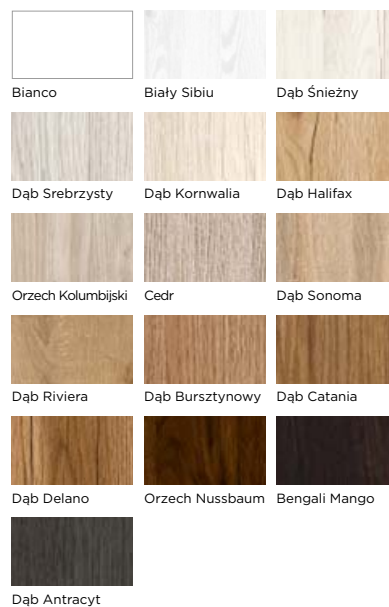

### GRUPA LAK

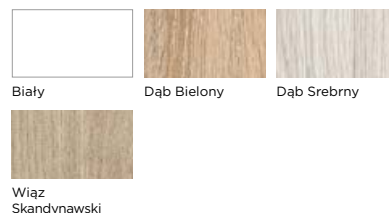

# OPASKI DIN PLUS DO OŚCIEŻNIC REGULOWANYCH DIN I DUALE



Opaska DIN PLUS to rozwiązanie, które pozwoli na prostą i szybką odmianę wnętrza. Występuje w pięciu różnych wzorach, dzięki czemu każdy użytkownik znajdzie dla siebie odpowiedni model. Opaska DIN PLUS jest produkowana z MDF o stałej wysokości 80 mm. Kompletna opaska składa się z trzech elementów: dwóch pionowych i jednego poziomego. Opaskę DIN PLUS można zamontować do ościeżnicy DIN i DUALE z opaskami 60 mm (standardowo) oraz 80 mm i 100 mm (opcja za dopłatą zgodnie z cennikiem dopłat). Opaski DIN PLUS nie można zamontować do ościeżnicy w łączeniu opasek pod kątem 90°.



# OPASKI DIN PLUS DO OŚCIEŻNIC REGULOWANYCH DIN I DUALE

## DOSTĘPNE SZEROKOŚCI

- „60”, „70”, „80”, „90”, inne rozmiary dostępne za dopłatą

### ARTE

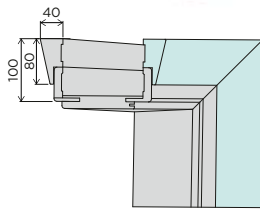

### CLASS

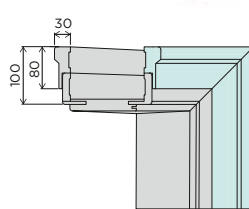

### RETRO

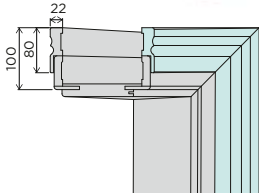

### STYLE I

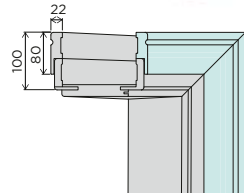

### STYLE II

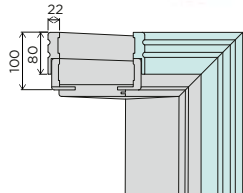

## CENNIK

Grupa kolorystyczna	Cena w zł: netto (brutto)	
	RETRO, STYLE I, STYLE II	ARTE, CLASS
PP	130,00 (159,90)	190,00 (233,70)
CPL	105,00 (129,15)	180,00 (221,40)
CLPL	100,00 (123,00)	175,00 (215,25)
FF i LAK	85,00 (104,55)	155,00 (190,65)

## OPCJE ZA DOPŁATĄ

NIETYPOWA SZEROKOŚĆ	DOPLATA
szerokość „100” i „110”	25%
opaska do drzwi dwuskrzydłowych 100-200	25%
nietyпова szerokość	50,00 (61,50)
opaska DIN PLUS do ościeżnicy z opaską 80 mm lub 100 mm	50,00 (61,50)
NIETYPOWA WYSOKOŚĆ	DOPLATA
krótsza	50,00 (61,50)
dłuższa do 10 mm	50,00 (61,50)
dłuższa od 11 mm do 470 mm	220,00 (270,60)

## DOSTĘPNE KOLORY:

### GRUPA PP

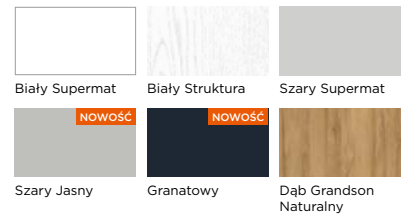

### GRUPA CPL

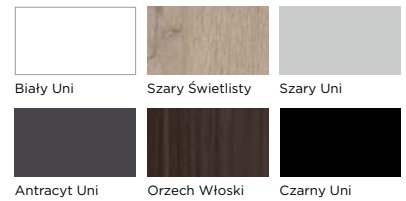

### GRUPA CLPL

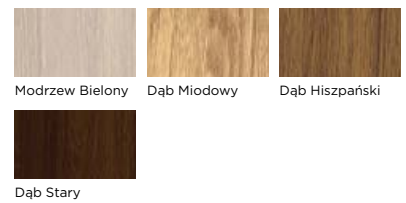

### GRUPA FF

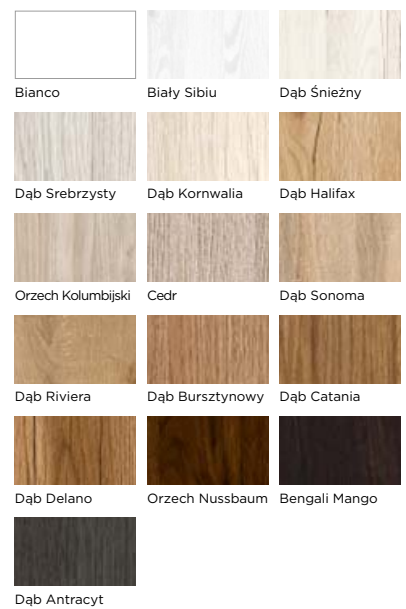

### GRUPA LAK

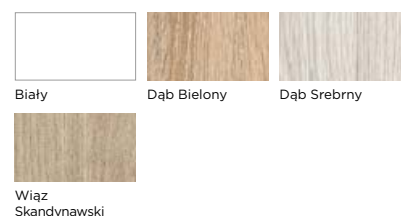

# KORONA DO OŚCIEŻNICY REGULOWANEJ DIN I DUALE



Korona do ościeżnicy regulowanej DIN I DUALE to wysmakowany dekor, który potrafi całkowicie zmienić wygląd drzwi, a co za tym idzie i całego pomieszczenia. Jej stylistyka nawiązuje do antycznej architektury i pasuje idealnie do wnętrz klasycznych, w stylu angielskim, vintage czy glamour, gdzie świetnie komponują się z panelami dekoracyjnymi (np. Panele HERO czy RYFLA, patrz str. 198-204).

Korona jest produkowana z MDF o stałej wysokości 100 mm.

Korona może zostać zamontowana na ościeżnicy regulowanej DIN z opaską 60 mm (jako opcja: DIN z opaską 80 mm i 100 mm) oraz DUALE (nie dotyczy ościeżnic w łączeniu opasek pod kątem 90°).

## DOSTĘPNE SZEROKOŚCI:

- „60”, „70”, „80”, „90”, inne rozmiary dostępne za dopłatą

## CENNIK

Grupa kolorystyczna	Cena w zł: netto (brutto)
PP	190,00 (233,70)
CPL	180,00 (221,40)
CLPL	175,00 (215,25)
FF i LAK	155,00 (190,65)

## OPCJE ZA DOPLATĄ

	DOPLATA
szerokość „100” i „110”	25%
korona do drzwi dwuskrzydłowych „100”-„200”	25%
korona dopasowana do ościeżnicy DIN z opaską 80 mm lub 100 mm	50,00 (61,50)

Rysunki techniczne z wymiarami znajdują się w dziale informacji technicznych na str. 234



## DOSTĘPNE KOLORY:

### GRUPA PP

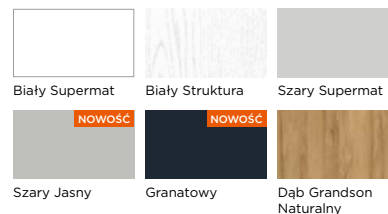

### GRUPA CPL

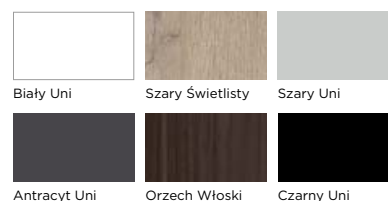

### GRUPA CLPL

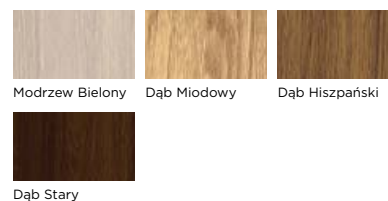

### GRUPA FF

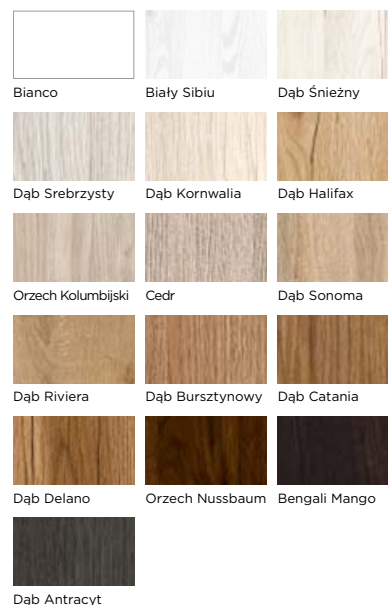

### GRUPA LAK

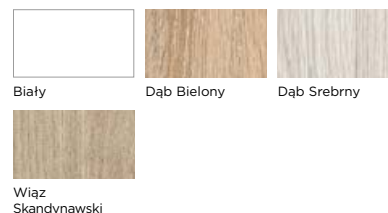

# LISTWY PRZYPODŁOGOWE

Listwy przypodłogowe wykonane z MDF są produkowane standardowo na wysokość 80 mm, 100 mm oraz 120 mm w odcinkach o długości 2000 mm, zacięte pod kątem 45 stopni. Montażu listew należy dokonać za pomocą kleju montażowego. Istnieje możliwość wykonania listwy przypodłogowej o innej wysokości i grubości za dopłatą 100%.

**SOFT 01/080**, wys. h = 80 mm  
**SOFT 01/100**, wys. h = 100 mm  
**SOFT 01/120**, wys. h = 120 mm

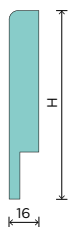

**SOFT 04/080**, wys. h = 80 mm  
**SOFT 04/100**, wys. h = 100 mm  
**SOFT 04/120**, wys. h = 120 mm

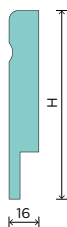

**SLANT 02/080**, wys. h = 80 mm  
**SLANT 02/100**, wys. h = 100 mm  
**SLANT 02/120**, wys. h = 120 mm

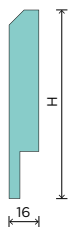

**SLANT 03/080**, wys. h = 80 mm  
**SLANT 03/100**, wys. h = 100 mm  
**SLANT 03/120**, wys. h = 120 mm



## CENNIK

Grupa kolorystyczna	Cena w zł: netto (brutto)/szt.		
	Wszystkie wzory		
	wys. 80 mm	wys. 100 mm	wys. 120 mm
PP	48,00 (59,04)	48,00 (59,04)	72,00 (88,56)
CPL	44,00 (54,12)	44,00 (54,12)	66,00 (81,18)
CLPL	43,00 (52,89)	43,00 (52,89)	64,50 (79,33)
FF i LAK	33,00 (40,59)	33,00 (40,59)	49,50 (60,88)

## OPCJE ZA DOPŁATĄ

zmiana wysokości listwy przypodłogowej: niższa	+100%
zmiana wysokości listwy przypodłogowej: wyższa	+100%
zmiana grubości listwy przypodłogowej	+100%

Rozumiemy, że każde wnętrze jest wyjątkowe i wymaga wyjątkowych rozwiązań, dlatego tworzymy produkty dopasowane do Twoich potrzeb.

Potrzebujesz listwy w innym rozmiarze i kształcie? Napisz do nas! [info@vivento.pl](mailto:info@vivento.pl)



## DOSTĘPNE KOLORY:

### GRUPA PP

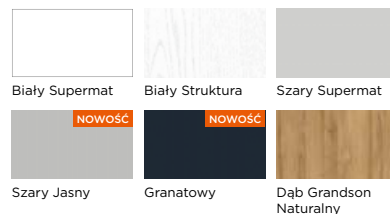

### GRUPA CPL

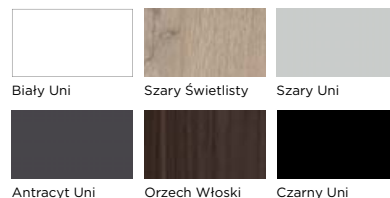

### GRUPA CLPL

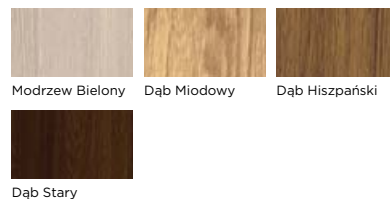

### GRUPA FF

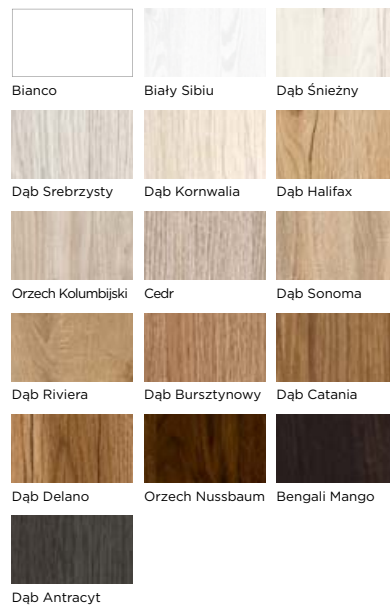

### GRUPA LAK

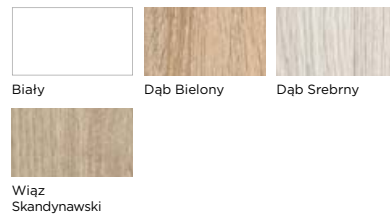

# OŚCIEŻNICA STAŁA STALOWA



# OŚCIEŻNICA KĄTOWA - DUŻA STALOWA



Ościeżnice stalowe przeznaczone są do wszelkiego typu pomieszczeń: mieszkań, obiektów użyteczności publicznej, biur, hoteli itp. Mogą być stosowane do ścian murowanych oraz ścian wykonanych w zabudowie suchej (kartonowo-gipsowej), do montażu w pomieszczeniach z ostatecznie wykończonymi ścianami i posadzką.

## CENNIK

Rodzaj	Cena w zł: netto (brutto)			
	jednoskrzydłowe szer. „60”, „70”, „80”, „90”	jednoskrzydłowe szer. „100”, „110”	dwuskrzydłowe szer. „120”-„150”	dwuskrzydłowe szer. „150”-„220”
Przylgowa	676,00 (831,48)	728,00 (895,44)	936,00 (1151,28)	1 131,00 (1391,13)

## OPCJE ZA DOPŁATĄ

wzmocnienie pod samozamykacz zwykłe	30,00 (36,90)
przystosowanie pod elektrozaczep wraz z osłoną komory zamka i wzmocnieniem pod samozamykacz	140,00 (172,20)
ościeżnice z blachy ocynkowanej	10,00%
elektrozaczep rewersyjny GEZE	160,00 (196,80)
ościeżnica w pozostałych kolorach z palety RAL (nie dotyczy kolorów intensywnych, metalicznych i perłowych)	10,00%
ościeżnica w pozostałych kolorach z palety RAL: kolory intensywne, metaliczne i perłowe	wycena indywidualna

## TABELA WYMIARÓW

Szerokość	W <sub>2</sub> [mm]	H <sub>3</sub> [mm]	W <sub>1</sub> [mm]	H <sub>2</sub> i H <sub>4</sub> [mm]	W [mm]	H <sub>1</sub> [mm]	Sugerowany wymiar otworu montażowego [mm]			
							ość. stała		ość. kątowa	
							S <sub>0</sub> (min)	H <sub>0</sub> (min)	S <sub>0</sub> (min)	H <sub>0</sub> (min)
60	697		627		601		697		671	
70	797		727		701		797		771	
80	897		827		801		897		871	
90	997	2065	927	2030	901	2017	997	2065	971 2052	
100	1097		1027		1001		1097		1071	
110	1197		1127		1101		1197		1171	
120-200	1297-2097		1227-2027		1201-2001		1297-2097		1271-2071	

W<sub>2</sub> - szerokość ościeżnicy zewnętrzna  
W<sub>1</sub> - szerokość ościeżnicy w felcu  
W - szerokość ościeżnicy w świetle  
S<sub>0</sub> - szerokość otworu w murze (+10 mm/-0 mm)

H<sub>4</sub> - wysokość ościeżnicy w felcu  
H<sub>3</sub> - wysokość ościeżnicy zewnętrzna  
H<sub>2</sub> - wysokość skrzydła drzwiowego  
H<sub>1</sub> - wysokość ościeżnicy w świetle  
H<sub>0</sub> - wysokość otworu w murze (+5 mm/-0 mm)

## DOSTĘPNE SZEROKOŚCI:

- „60”, „70”, „80”, „90”, inne rozmiary dostępne zgodnie z cennikiem

## KONSTRUKCJA:

- blacha stalowa o grubości 1,2 mm

## WYPOSAŻENIE:

- uszczelki dostępne w kolorach: biały, szary, brąz, grafit
- 2 zawiasy w standardzie, 3 zawias jako opcja bez dopłaty (rozmiar 13,5)

## KOLORYSTYKA

- ościeżnica lakierowana proszkowo w kolorach standardowych RAL: 9010, 9016, 9003, 8017, 7047, 1001, 7024
- pozostałe kolory według palety RAL dostępne za dopłatą

## DOSTĘPNE KOLORY:

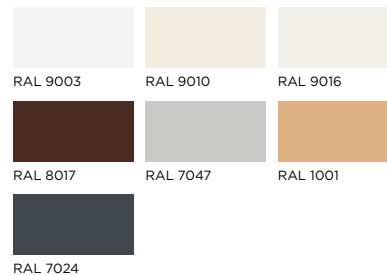

Rysunki techniczne z wymiarami znajdują się w dziale informacji technicznych na str. 233



# OŚCIEŻNICA REGULOWANA STALOWA



Ościeżnice regulowane stalowe są przeznaczone do zabudowy w różnego rodzaju pomieszczeniach z wykończonymi ścianami i posadzkami, m.in. mieszkań, obiektów użyteczności publicznej, hoteli itp. Kompletna ościeżnica składa się z elementu bazowego, części regulacyjnej, zawiera również uszczelkę, zawiasy oraz komplet zaślepek

## DOSTĘPNE SZEROKOŚCI:

- „60”, „70”, „80”, „90”, inne rozmiary dostępne zgodnie z cennikiem

## KONSTRUKCJA

- blacha stalowa o grubości 1,5 mm

## WYPOSAŻENIE:

- uszczelki dostępne w 3 kolorach: biały, szary, brąz
- 2 zawiasy w standardzie, 3 zawiasy jako opcja bez dopłaty (rozmiar 13,5)

## KOLORYSTYKA

- ościeżnica lakierowana proszkowo w kolorach standardowych RAL: 9010, 9016, 9003, 8017, 7047, 1001, 7024
- pozostałe kolory według palety RAL dostępne za dopłatą

## CENNIK

Zakres regulacji min.-maks. [mm]	Cena w zł: netto (brutto)			
	jednoskrzydłowe szer. „60”, „70”, „80”, „90”	jednoskrzydłowe szer. „100”, „110”	dwuskrzydłowe szer. „120”-„150”	dwuskrzydłowe szer. „150”-„220”
95-125	1079,00 (1327,17)	1248,00 (1535,04)	1547,00 (1902,81)	1833,00 (2254,59)
125-155	1157,00 (1423,11)	1326,00 (1630,98)	1638,00 (2014,74)	1937,00 (2382,51)
155-185	1261,00 (1551,03)	1430,00 (1758,90)	1755,00 (2158,65)	2080,00 (2558,40)
185-215	1391,00 (1710,93)	1547,00 (1902,81)	1885,00 (2318,55)	2223,00 (2734,29)
215-245	1521,00 (1870,83)	1638,00 (2014,74)	2028,00 (2494,44)	2405,00 (2958,15)
245-275	1625,00 (1998,75)	1781,00 (2190,63)	2158,00 (2654,34)	2561,00 (3150,03)
275-305	1846,00 (2270,58)	2015,00 (2478,45)	2392,00 (2942,16)	2782,00 (3421,86)
305-335	1989,00 (2446,47)	2119,00 (2606,37)	2587,00 (3182,01)	2964,00 (3645,72)
335-365	2080,00 (2558,40)	2249,00 (2766,27)	2730,00 (3357,90)	3146,00 (3869,58)

## OPCJE ZA DOPLATĄ

wzmocnienie pod samozamykacz zwykłe	30,00 (36,90)
przystosowanie pod elektrozaczep wraz z osłoną komory zamka i wzmocnieniem pod samozamykacz	140,00 (172,20)
ościeżnice z blachy ocynkowanej	10,00%
elektrozaczep rewersyjny GEZE	160,00 (196,80)
ościeżnica w pozostałych kolorach z palety RAL (nie dotyczy kolorów intensywnych, metalicznych i perłowych)	10,00%
ościeżnica w pozostałych kolorach z palety RAL: kolory intensywne, metaliczne i perłowe	wycena indywidualna

## DOSTĘPNE KOLORY:

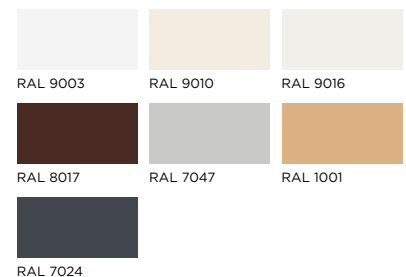

## TABELA WYMIARÓW

Szerokość	W <sub>2</sub> [mm]	H <sub>3</sub> [mm]	W <sub>1</sub> [mm]	H <sub>4</sub> [mm]	H <sub>2</sub> [mm]	W [mm]	H <sub>1</sub> [mm]	Sugerowany wymiar otworu montażowego [mm]	
								S <sub>0</sub> (min)	H <sub>0</sub> (min)
60	717		627			601		684	
70	817		727			701		784	
80	917		827			801		884	
90	1017	2075	927	2030	2030	901	2017	984	2033
100	1117		1027			1001		1084	
110	1217		1127			1101		1184	
120-200	1317-2117		1227-2027			1201-2001		1284-2084	

W<sub>2</sub> - szerokość zewnętrzna ościeżnicy  
W<sub>1</sub> - szerokość ościeżnicy w felcu  
W - szerokość ościeżnicy w świetle  
S<sub>0</sub> - szerokość otworu w murze (+10 mm/-0 mm)

H<sub>4</sub> - wysokość ościeżnicy w felcu  
H<sub>3</sub> - wysokość zewnętrzna ościeżnicy  
H<sub>2</sub> - wysokość skrzydła drzwiowego  
H<sub>1</sub> - wysokość ościeżnicy w świetle  
H<sub>0</sub> - wysokość otworu w murze (+5 mm/-0 mm)



NOWOŚĆ

# PANELE LAMELOWE HERO /

Lamelowe panele ściennie HERO to doskonały wybór do każdego pomieszczenia, bez względu na funkcję, jaką mają pełnić – jako drobny akcent, czy główna scenografia domowego życia. Wybieraj spośród ośmiu wzorów i z szerokiej gamy kolorystycznej, w jedno- lub dwukolorowych wariantach.



HERO 08, CPL Antracyt Uni/CPL Złoty mat

## DOSTĘPNE SZEROKOŚCI

- panel startowy: 242 mm  
(w modelu HERO 02: 258 mm)
- panel rozszerzeniowy: 220 mm

Panele lamelowe HERO są produkowane na długość 2750 mm. Panel startowy ma szer. 242 mm (HERO 02: 258 mm), a panel rozszerzeniowy ma szer. 220 mm. Zamawiając wymaganą liczbę paneli, należy uwzględnić panel startowy oraz wielokrotność paneli rozszerzeniowych. Lamelle można docinać z długości na dowolny wymiar. Panele lamelowe HERO należy magazynować w ułożeniu na płasko, na równej powierzchni, w suchych i chłodnych warunkach, w wilgotności 40-60%. Produktów z MDF nie można narażać na działanie wysokich temperatur, wilgoci czy bezpośredni kontakt z wodą. Montaż odbywa się za pomocą kleju montażowego i kołków szybkiego montażu w szczelinach pod listwami lameli.

## KONSTRUKCJA I WYPOSAŻENIE

Panele lamelowe HERO wykonane są z MDF. Występują w dwóch wersjach – jako panel startowy oraz panel rozszerzeniowy. Oba panele składają się z dwóch elementów: płyty bazowej oraz lameli. Każdy z nich można zamówić w innej kolorystyce. Na cenę wpływa wybór koloru lameli.

Płyta bazowa zbudowana jest z MDF o grubości 16 mm.

Lamelle montowane w płycie bazowej występują w różnych rozmiarach i kształtach, w zależności od wybranego typu paneli lamelowych HERO.

Panel startowy montowany jest jako pierwszy element ściany dekoracyjnej. Zbudowany jest z płyty bazowej i 5 lameli, z czego skrajna lamela jest demontowana na potrzeby założenia jej w ostatnim panelu rozszerzeniowym jako zakończenie dekoracji.



## WIDEOINSTRUKCJA MONTAŻU PANELI

Zobacz film instruktażowy na naszym kanale YouTube i przekonaj się, jak samodzielnie w łatwy sposób możesz zamontować panele HERO.



# PANELE LAMELOWE HERO

## WZORY PANELI LAMELOWYCH HERO

### HERO 01

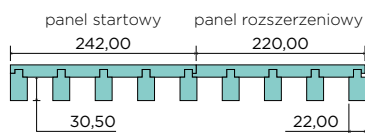

### HERO 02

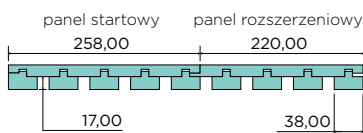

### HERO 03

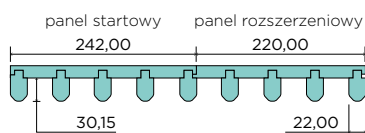

### HERO 04

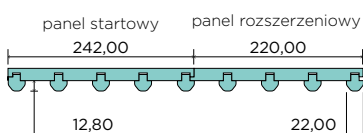

### HERO 05

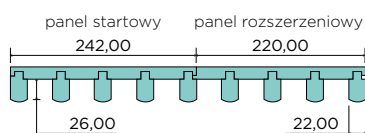

### HERO 06

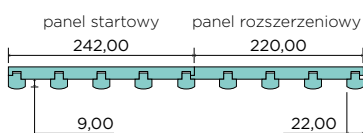

### HERO 07

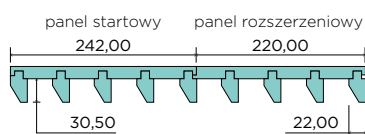

### HERO 08

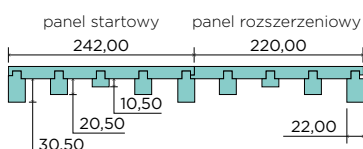

Panel rozszerzeniowy zapewnia możliwość powielania dekoracji co 22 cm. Zbudowany jest z płyty bazowej i 4 lameli. Panele można docinać na wymiar w sposób zapewniający możliwość montażu lameli skrajnej z panelu startowego.

Panele lamelowe HERO występują w szerokiej gamie kolorystycznej. Mogą być w wersji jednokolorowej (ten sam kolor płyty bazowej i lameli) oraz dwukolorowej (kolor płyty bazowej różny od koloru lameli). Na cenę wpływa tylko wybór koloru lameli, kolor płyty bazowej dla ceny nie ma znaczenia.

W opakowaniu z lamelami dołączamy gratis okleinę z klejem, dającą możliwość ładnego wykończenia lameli, np. wokół wycięcia pod gniazda elektryczne. Termofilm może wydawać się różnym odcieniem niż kolor paneli dekoracyjnych, jednak po aplikacji pod wpływem ciepła okleina przyjmuje właściwą barwę.

## CENNIK

Grupa kolorystyczna	Panel startowy	Panel rozszerzeniowy
	cena w zł: netto (brutto)	
PP		330,00 (405,90)
CPL		310,00 (381,30)
CLPL		290,00 (356,70)
FF i LAK		240,00 (295,20)

## DOSTĘPNE KOLORY:

### GRUPA PP

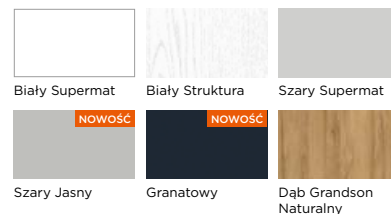

### GRUPA CPL

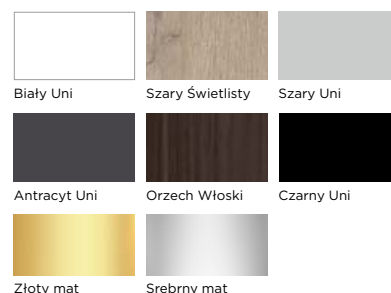

### GRUPA CLPL

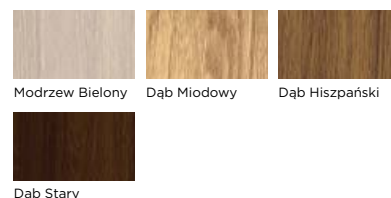

### GRUPA FF

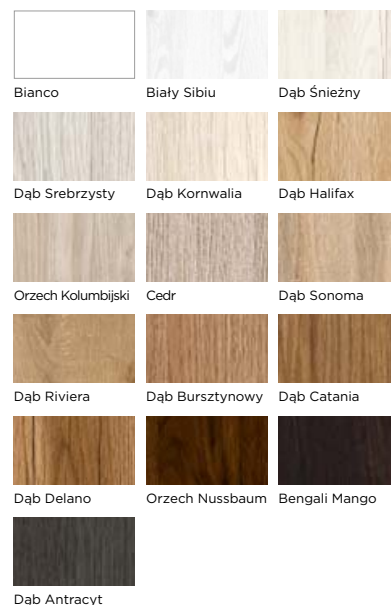

### GRUPA LAK

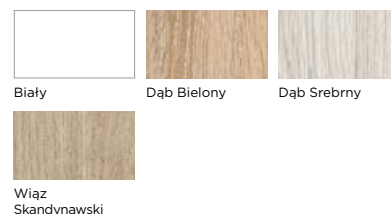

# HERO 01

MOCNY

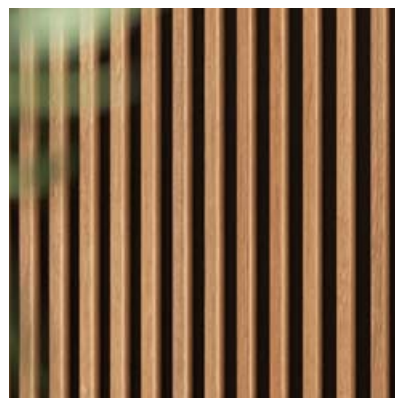

Idealny na większe powierzchnie, głębokie lamele zawsze zapewnią piękny efekt gry światła i cienia.



# HERO 02

KLASYCZNY



Prosty w formie, stworzy uniwersalne tło dla każdej aranżacji wnętrza.





## HERO 03



STONOWANY

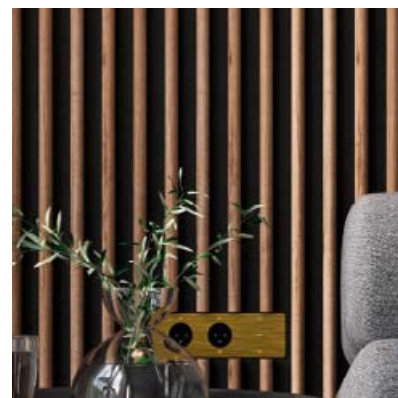

Zaokrąglone lamele zmiękcza surową formę, zachowując pełną wyrazistość wykończenia.



## HERO 04



SUBTELNY



Drobne półokrągłe lamele znakomicie wkomponują się w czystą formę wnętrza.



## HERO 05



Niebanalna prostota to efekt głębokich lameli o przetłamanych zaokrągleniach krawędziach.



## HERO 06



Harmonijny układ lameli o przekroju grzybka w nienachalny sposób podkreśli styl każdego wnętrza.





## HERO 07



Unikatowy kształt lameli ożywi każdą powierzchnię, a przy tym zdecydowanie poprawi akustykę pomieszczenia.



## HERO 08



Z roztańczonymi lamelami o nieregularnej głębokości nigdy nie będzie nudno.

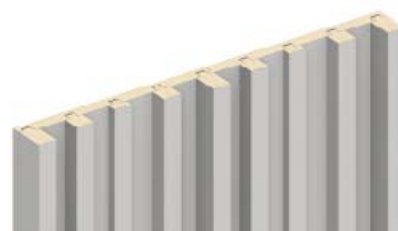

NOWOŚĆ

# PANELE DEKORACYJNE RYFLA

RYFLA-01, PP-Szary Supermat

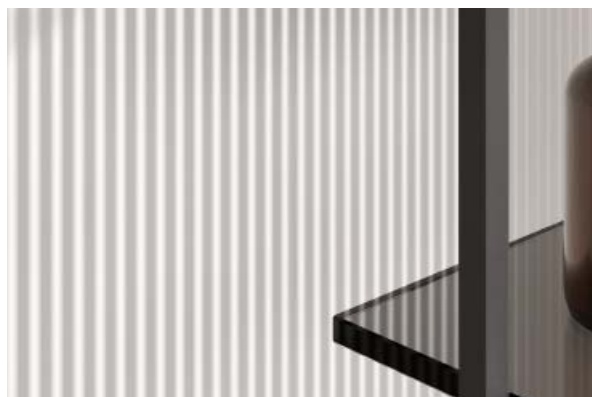

Miękko falowana powierzchnia pięknie domknie każdą oprawę pomieszczenia.

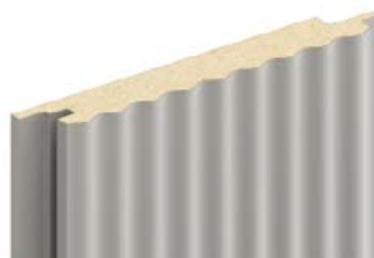

## RYFLA 01

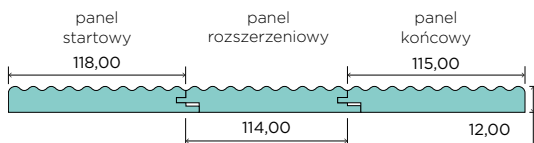

Panel startowy montowany jest jako pierwszy element ściany dekoracyjnej, następnie wielokrotność paneli rozszerzeniowych, o szerokości 11,4 cm oraz na zakończenie panel końcowy. Możesz także użyć jako zakończenie panel rozszerzeniowy docięty do wymaganego rozmiaru.

W opakowaniu z produktem dołączamy gratis okleinę z klejem, dającą możliwość ładnego wykończenia lameli, np. wokół wycięcia pod gniazda elektryczne. Termofilm może wydawać się w innym odcieniu niż kolor paneli dekoracyjnych, jednak po aplikacji pod wpływem ciepła okleina przyjmie właściwą barwę.

Zamawiając wymaganą liczbę paneli, należy uwzględnić panel startowy, panel końcowy oraz wielokrotność paneli rozszerzeniowych. Panele można docinać z długości na dowolny wymiar.

Należy je magazynować w ułożeniu na płasko, na równej powierzchni, w suchych i chłodnych warunkach, w wilgotności 40-60%.

Produktów z MDF nie można narażać na działanie wysokich temperatur, wilgoci czy bezpośredni kontakt z wodą.

Montaż odbywa się za pomocą kleju montażowego i kołków szybkiego montażu wkręcanych w pióra paneli poprzez uprzednio nawiercone otwory.

## DOSTĘPNE ROZMIARY

Panele dekoracyjne RYFLA są produkowane na długość 2750 mm. Panel startowy ma szer. 118 mm, panel rozszerzeniowy szer. 114 mm, a panel końcowy 115 mm.

## KONSTRUKCJA I WYPOSAŻENIE

Panele dekoracyjne RYFLA wykonane są z MDF. Występują w trzech wersjach – jako panel startowy, panel rozszerzeniowy oraz panel końcowy.

## CENNIK

Grupa kolorystyczna	Panel startowy	Panel rozszerzeniowy	Panel końcowy
	<b>cena w zł: netto (brutto)</b>		
PP		170,00 (209,10)	
CPL		150,00 (184,50)	
CLPL		140,00 (172,20)	
FF i LAK		120,00 (147,60)	

Rozumiemy, że każde wnętrze jest wyjątkowe i wymaga wyjątkowych rozwiązań, dlatego tworzymy produkty dopasowane do Twoich potrzeb.

Jeśli do wykończenia aranżacji potrzebujesz nietypowe listwy przypodłogowe, np. takie, aby cała grubość lameli wspierała się na listwie lub listwy zwieńczające panele ścienne, wykonamy je dla Ciebie na indywidualne zamówienie.

Napisz do nas! [info@vivento.pl](mailto:info@vivento.pl)



## DOSTĘPNE KOLORY:

### GRUPA PP

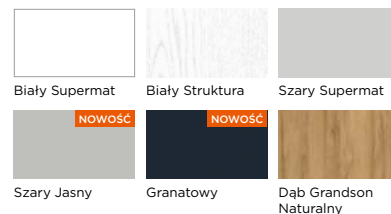

### GRUPA CPL

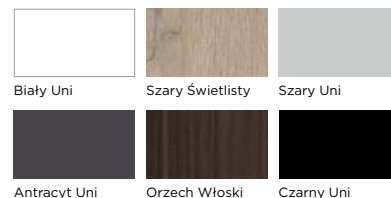

### GRUPA CLPL

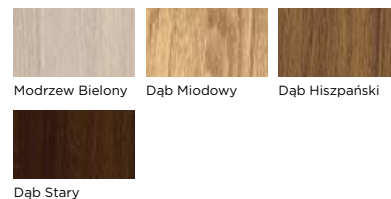

### GRUPA FF

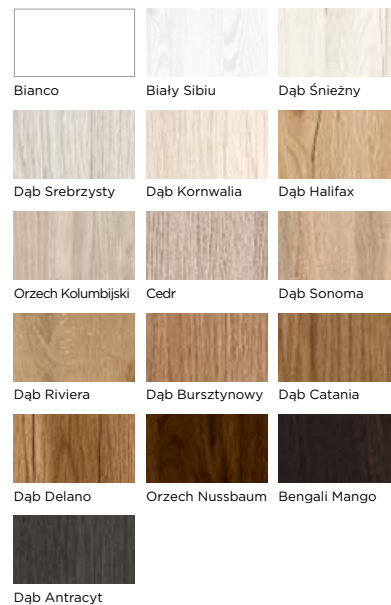

### GRUPA LAK

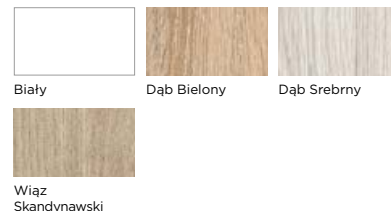

# KLAMKI

W przypadku montażu klamek spoza oferty Vivento zalecamy zamówienie skrzydła drzwiowego z zamkiem bez dolnego otworu.



## SZYLD DZIELONY KWADRAT

### VENA NOWOŚĆ



DOSTĘPNE KOLORY:

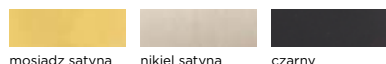

Grubość szyldu klamki: 10 mm	Cena w zł: netto (brutto)
klamka	70,00 (86,10)
szyld dolny - klucz	39,00 (47,97)
szyld dolny - wkładka	39,00 (47,97)
szyld dolny - WC	59,00 (72,57)

### CASCADA



DOSTĘPNE KOLORY:

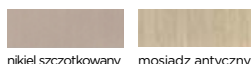

Grubość szyldu klamki: 11 mm	Cena w zł: netto (brutto)
klamka	70,00 (86,10)
szyld dolny - klucz	27,00 (33,21)
szyld dolny - wkładka	27,00 (33,21)
szyld dolny - WC	38,00 (46,74)

### ARCO



DOSTĘPNE KOLORY:

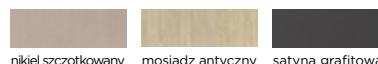

Grubość szyldu klamki: 11 mm	Cena w zł: netto (brutto)
klamka	65,00 (79,95)
szyld dolny - klucz	27,00 (33,21)
szyld dolny - wkładka	27,00 (33,21)
szyld dolny - WC	38,00 (46,74)

### IRIS



DOSTĘPNE KOLORY:



Grubość szyldu klamki: 11 mm	Cena w zł: netto (brutto)
klamka	65,00 (79,95)
szyld dolny - klucz	27,00 (33,21)
szyld dolny - wkładka	27,00 (33,21)
szyld dolny - WC	38,00 (46,74)

### EXIMUS NOWOŚĆ



DOSTĘPNE KOLORY:



Grubość szyldu klamki: 9 mm	Cena w zł: netto (brutto)
klamka	95,00 (116,85)
szyld dolny - klucz	25,00 (30,75)
szyld dolny - wkładka	25,00 (30,75)
szyld dolny - WC	40,00 (49,20)

### ERGO NOWOŚĆ



DOSTĘPNE KOLORY:

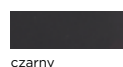

Grubość szyldu klamki: 10 mm	Cena w zł: netto (brutto)
klamka	55,00 (67,65)
szyld dolny - klucz	25,00 (30,75)
szyld dolny - wkładka	25,00 (30,75)
szyld dolny - WC	40,00 (49,20)

### SPIGOLA SK NOWOŚĆ



DOSTĘPNE KOLORY:

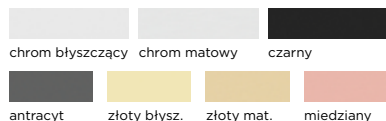

Grubość szyldu klamki: 6 mm	Cena w zł: netto (brutto)
klamka	162,00 (199,26)
szyld dolny - klucz	60,00 (73,80)
szyld dolny - wkładka	60,00 (73,80)
szyld dolny - WC	90,00 (110,70)

### TOTAL SI NOWOŚĆ



DOSTĘPNE KOLORY:



Grubość szyldu klamki: 6 mm	Cena w zł: netto (brutto)
klamka	186,00 (228,78)
szyld dolny - klucz	60,00 (73,80)
szyld dolny - wkładka	60,00 (73,80)
szyld dolny - WC	90,00 (110,70)

### ARIANNA PRO NOWOŚĆ



DOSTĘPNE KOLORY:

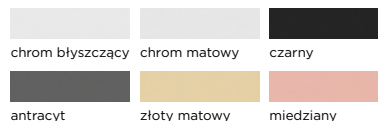

Grubość szyldu klamki: 6 mm	Cena w zł: netto (brutto)
klamka	162,00 (199,26)
szyld dolny - klucz	60,00 (73,80)
szyld dolny - wkładka	60,00 (73,80)
szyld dolny - WC	90,00 (110,70)

## SZYLD DZIELONY KWADRAT

### SPLASH SK NOWOŚĆ



DOSTĘPNE KOLORY:

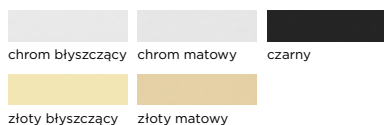

Grubość szyldu klamki: 7 mm	Cena w zł: netto (brutto)
klamka	138,00 (169,74)
szyld dolny - klucz	60,00 (73,80)
szyld dolny - wkładka	60,00 (73,80)
szyld dolny - WC	90,00 (110,70)

### FOSTER BI



DOSTĘPNE KOLORY:

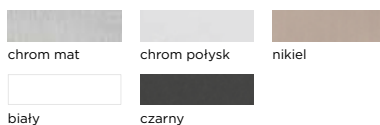

Grubość szyldu klamki: 7 mm	Cena w zł: netto (brutto)
klamka	81,00 (99,63)
szyld dolny - klucz	39,00 (47,97)
szyld dolny - wkładka	39,00 (47,97)
szyld dolny - WC	59,00 (72,57)

### NESH Q



DOSTĘPNE KOLORY:

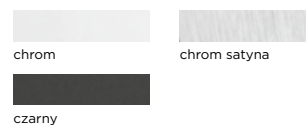

Grubość szyldu klamki: 10 mm	Cena w zł: netto (brutto)
klamka	220,00 (270,60)
szyld dolny - klucz	85,00 (104,55)
szyld dolny - wkładka	85,00 (104,55)
szyld dolny - WC	125,00 (153,75)

### EUFORIO



DOSTĘPNE KOLORY:



Grubość szyldu klamki: 10 mm	Cena w zł: netto (brutto)
klamka	95,00 (116,85)
szyld dolny - klucz	65,00 (79,95)
szyld dolny - wkładka	65,00 (79,95)
szyld dolny - WC	85,00 (104,55)

## SZYLD DZIELONY KWADRAT - PPOŻ.

Zamawiając klamki PPOŻ., należy określić grubość skrzydła w celu dopasowania odpowiedniego zestawu montażowego.

### KVADRAT 1701 PPOŻ.



### KVADRAT 1704 PPOŻ.



DOSTĘPNE KOLORY:

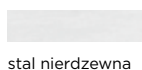

### KVADRAT 1703 PPOŻ.



Grubość szyldu klamki: 9 mm	Cena w zł: netto (brutto)
klamka 1701	75,00 (92,25)
klamka 1703	95,00 (116,85)
klamka 1704	75,00 (92,25)
szyld dolny - klucz	32,00 (39,36)
szyld dolny - wkładka	32,00 (39,36)
szyld dolny - WC	80,00 (98,40)

## GAŁKI KWADRATOWE

### Q FIT



DOSTĘPNE KOLORY:

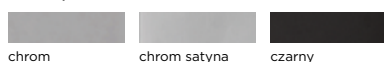

Grubość szyldu klamki: 10 mm	Cena w zł: netto (brutto)
gałka	192,00 (236,16)
szyld dolny - klucz	98,00 (120,54)
szyld dolny - wkładka	98,00 (120,54)
szyld dolny - WC	135,00 (166,05)

## GAŁKI OKRĄGŁE

### FIT



DOSTĘPNE KOLORY:

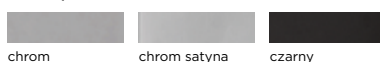

Grubość szyldu klamki: 6 mm	Cena w zł: netto (brutto)
gałka	191,00 (234,93)
szyld dolny - klucz	98,00 (120,54)
szyld dolny - wkładka	98,00 (120,54)
szyld dolny - WC	135,00 (166,05)

### CENNA INFORMACJA

Aktualną wersję katalogu znajdziesz zawsze pod adresem: [vivento.pl/katalog](http://vivento.pl/katalog)





# KLAMKI

## SZYLD DZIELONY OKRĄGŁY

**CALI** NOWOŚĆ



DOSTĘPNE KOLORY:

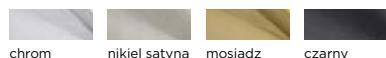

Grubość szyldu klamki: 10 mm	Cena w zł: netto (brutto)
klamka	108,00 (132,84)
szyld dolny - klucz	35,00 (43,05)
szyld dolny - wkładka	35,00 (43,05)
szyld dolny - WC	55,00 (67,65)

**LIMA** NOWOŚĆ



DOSTĘPNE KOLORY:

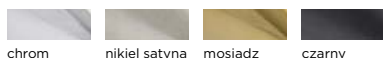

Grubość szyldu klamki: 10 mm	Cena w zł: netto (brutto)
klamka	98,00 (120,54)
szyld dolny - klucz	35,00 (43,05)
szyld dolny - wkładka	35,00 (43,05)
szyld dolny - WC	55,00 (67,65)

**CORAL** NOWOŚĆ



DOSTĘPNE KOLORY:

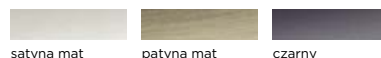

Grubość szyldu klamki: 10 mm	Cena w zł: netto (brutto)
klamka	106,00 (130,38)
szyld dolny - klucz	27,00 (33,21)
szyld dolny - wkładka	27,00 (33,21)
szyld dolny - WC	39,00 (47,97)

**ADULAR**



DOSTĘPNE KOLORY:



Grubość szyldu klamki: 11 mm	Cena w zł: netto (brutto)
klamka	49,00 (60,27)
szyld dolny - klucz	25,00 (30,75)
szyld dolny - wkładka	25,00 (30,75)
szyld dolny - WC	40,00 (49,20)

**VOLATIS**



DOSTĘPNE KOLORY:



Grubość szyldu klamki: 11 mm	Cena w zł: netto (brutto)
klamka	58,00 (71,34)
szyld dolny - klucz	25,00 (30,75)
szyld dolny - wkładka	25,00 (30,75)
szyld dolny - WC	40,00 (49,20)

**CLASSICO**



DOSTĘPNE KOLORY:

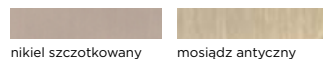

Grubość szyldu klamki: 11 mm	Cena w zł: netto (brutto)
klamka	56,00 (68,88)
szyld dolny - klucz	25,00 (30,75)
szyld dolny - wkładka	25,00 (30,75)
szyld dolny - WC	40,00 (49,20)

**ORGANIC** NOWOŚĆ



DOSTĘPNE KOLORY:



Grubość szyldu klamki: 9 mm	Cena w zł: netto (brutto)
klamka	85,00 (104,55)
szyld dolny - klucz	35,00 (43,05)
szyld dolny - wkładka	50,00 (61,50)
szyld dolny - WC	50,00 (61,50)

**BRILLO** NOWOŚĆ



DOSTĘPNE KOLORY:

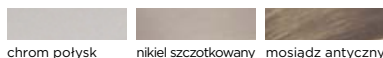

Grubość szyldu klamki: 11 mm	Cena w zł: netto (brutto)
klamka	50,00 (61,50)
szyld dolny - klucz	25,00 (30,75)
szyld dolny - wkładka	25,00 (30,75)
szyld dolny - WC	40,00 (49,20)

**IMIRA** NOWOŚĆ



DOSTĘPNE KOLORY:



Grubość szyldu klamki: 9 mm	Cena w zł: netto (brutto)
klamka	245,00 (301,35)
szyld dolny - klucz	60,00 (73,80)
szyld dolny - wkładka	60,00 (73,80)
szyld dolny - WC	70,00 (86,10)

## SZYLD DZIELONY OKRĄGŁY

### TELESTA NOWOŚĆ



DOSTĘPNE KOLORY:

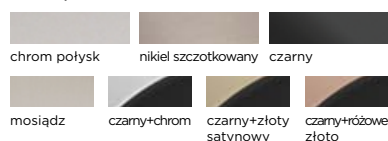

Grubość szyldu klamki: 9 mm	Cena w zł: netto (brutto)
klamka	230,00 (282,90)
szyld dolny - klucz	60,00 (73,80)
szyld dolny - wkładka	60,00 (73,80)
szyld dolny - WC	70,00 (86,10)

### VIOLA SI NOWOŚĆ



DOSTĘPNE KOLORY:



Grubość szyldu klamki: 7 mm	Cena w zł: netto (brutto)
klamka	130,00 (159,90)
szyld dolny - klucz	60,00 (73,80)
szyld dolny - wkładka	60,00 (73,80)
szyld dolny - WC	90,00 (110,70)

### SPIGOLA SO NOWOŚĆ



DOSTĘPNE KOLORY:

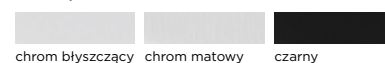

Grubość szyldu klamki: 7 mm	Cena w zł: netto (brutto)
klamka	146,00 (179,58)
szyld dolny - klucz	60,00 (73,80)
szyld dolny - wkładka	60,00 (73,80)
szyld dolny - WC	90,00 (110,70)

### SPLASH NOWOŚĆ



DOSTĘPNE KOLORY:

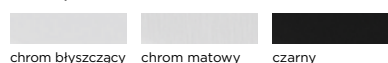

Grubość szyldu klamki: 7 mm	Cena w zł: netto (brutto)
klamka	138,00 (169,74)
szyld dolny - klucz	60,00 (73,80)
szyld dolny - wkładka	60,00 (73,80)
szyld dolny - WC	90,00 (110,70)

### ARIANNA SI



DOSTĘPNE KOLORY:

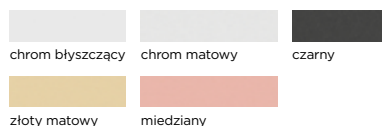

Grubość szyldu klamki: 7 mm	Cena w zł: netto (brutto)
klamka	162,00 (199,26)
szyld dolny - klucz	60,00 (73,80)
szyld dolny - wkładka	60,00 (73,80)
szyld dolny - WC	90,00 (110,70)

### TESLA NOWOŚĆ



DOSTĘPNE KOLORY:

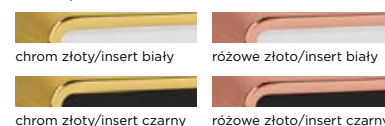

Grubość szyldu klamki: 10 mm	Cena w zł: netto (brutto)
klamka	105,00 (129,15)
szyld dolny - klucz	60,00 (73,80)
szyld dolny - wkładka	60,00 (73,80)
szyld dolny - WC	90,00 (110,70)

### MIRIAM SI



DOSTĘPNE KOLORY:



Grubość szyldu klamki: 7 mm	Cena w zł: netto (brutto)
klamka	162,00 (199,26)
szyld dolny - klucz	60,00 (73,80)
szyld dolny - wkładka	60,00 (73,80)
szyld dolny - WC	90,00 (110,70)

## SZYLD DZIELONY OKRĄGŁY - PPOŻ.

Zamawiając klamki PPOŻ., należy określić grubość skrzydła drzwiowego w celu dopasowania odpowiedniego zestawu montażowego.

### OVAL 1701 PPOŻ.



DOSTĘPNE KOLORY:

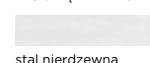

### OVAL 1704 PPOŻ.



Grubość szyldu klamki: 9 mm	Cena w zł: netto (brutto)
klamka OVAL 1701	65,00 (79,95)
klamka OVAL 1704	65,00 (79,95)
szyld dolny - klucz	17,00 (20,91)
szyld dolny - wkładka	17,00 (20,91)
szyld dolny - WC	65,00 (79,95)

# KLAMKI

## SZYLD DŁUGI

### CASCADE DS



DOSTĘPNE KOLORY:



Grubość szyldu klamki: 10 mm	Cena w zł: netto (brutto)
klamka klucz	60,00 (73,80)
klamka wkładka	60,00 (73,80)
klamka WC	70,00 (86,10)

### ADULAR DS



DOSTĘPNE KOLORY:



Grubość szyldu klamki: 9,5 mm	Cena w zł: netto (brutto)
klamka klucz	50,00 (61,50)
klamka wkładka	50,00 (61,50)
klamka WC	60,00 (73,80)

### ARCO DS



DOSTĘPNE KOLORY:



Grubość szyldu klamki: 9,5 mm	Cena w zł: netto (brutto)
klamka klucz	60,00 (73,80)
klamka wkładka	60,00 (73,80)
klamka WC	70,00 (86,10)

### IRIS DS



DOSTĘPNE KOLORY:



Grubość szyldu klamki: 9,5 mm	Cena w zł: netto (brutto)
klamka klucz	60,00 (73,80)
klamka wkładka	60,00 (73,80)
klamka WC	70,00 (86,10)

### ERGO DS NOWOŚĆ

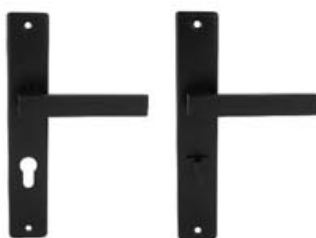

DOSTĘPNE KOLORY:



Grubość szyldu klamki: 10 mm	Cena w zł: netto (brutto)
klamka klucz	55,00 (67,65)
klamka wkładka	55,00 (67,65)
klamka WC	60,00 (73,80)

## SZYLD DŁUGI - PPOŻ.

### OLARIX 72 PPOŻ.



DOSTĘPNE KOLORY:

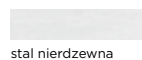

Grubość szyldu klamki: 8 mm	Cena w zł: netto (brutto)
klamka klucz	165,00 (202,95)
klamka wkładka	165,00 (202,95)
klamka WC	222,00 (273,06)

## KLAMKI WEJŚCIOWE

### LAMBDA



DOSTĘPNE KOLORY:



Grubość szyldu klamki: 8 mm	Cena w zł: netto (brutto)
klamka	140,00 (172,20)
szyld górny	50,00 (61,50)

Rozstaw: 72 mm  
Klasa antywłamaniowości: I KLASA

### HAGA PLUS

w wersji z klamką lub uchwytem



DOSTĘPNE KOLORY:

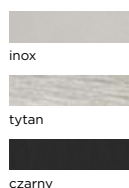

Grubość szyldu klamki: 8 mm	Cena w zł: netto (brutto)		
	inox, tytan	czarny	
klamka	205,00 (252,15)	235,00 (289,05)	
uchwyt	230,00 (282,90)	265,00 (325,95)	
szyld górny	80,00 (98,40)	92,00 (113,16)	

Rozstaw: 72 mm  
Klasa antywłamaniowości: BEZKLASOWA

### PRESTIGE FLEX

w wersji z klamką lub uchwytem



DOSTĘPNE KOLORY:

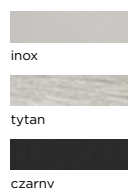

Grubość szyldu klamki: 12 mm	Cena w zł: netto (brutto)		
	inox, tytan	czarny	
klamka	435,00 (535,05)	495,00 (608,85)	
uchwyt	470,00 (578,10)	532,00 (654,36)	
szyld górny	263,00 (323,49)	290,00 (356,70)	

Rozstaw: 72 mm  
Klasa antywłamaniowości: III KLASA

# AKCESORIA

## VIVENTO CLEANER

Profesjonalny zestaw do czyszczenia, odświeżania i regeneracji powierzchni drzwi.

W skład zestawu PREMIUM DOOR CARE wchodzi 2 preparaty o pojemności 250 ml: Vivento Door Cleaner oraz Vivento Door Refresher.



### CENNIK

PREMIUM DOOR CARE	Cena w zł netto (brutto) / kpl.
Vivento Door Cleaner 250 ml	99,00 (121,77)
Vivento Door Refresher 250 ml	

## OGRANICZNIK KĄTA OTWARCIA NOWOŚĆ

Zamontowany w górnej krawędzi skrzydła drzwiowego ogranicza otwarcie drzwi w zakresie od 0° do 120°, dzięki czemu nie ma potrzeby stosowania odbojników. Ogranicznik można zastosować w skrzydłach drzwiowych bezprzylgowych w systemie SIMPLE oraz w skrzydłach przylgowych z kolekcji BASIC. Minimalna wymagana szerokość skrzydła to 720 mm, a maksymalna szerokość to 1110 mm.



### CENNIK

	Cena w zł netto (brutto)	
	NISKI	WYSOKI
Ogranicznik kąta otwarcia	45,00 (55,35)	45,00 (55,35)

## SAMOZAMYKACZE I ELEKTROZACZEPY



GR200



ITS96



DES7



DES7 SLIM



PPOŻ. 447  
FIRE

### CENNIK

RODZAJ	Kolor	PPOŻ.	Maks. waga skrzydła	Maks. szerokość skrzydła	Cena w zł netto (brutto)
samozamkacz nawierzchniowy Groom 200 z ramieniem	srebrny, biały lub brązowy	tak	100 kg	1250 mm	280,00 (344,40)
samozamkacz nawierzchniowy Groom 200 z ramieniem z blokadą	srebrny, biały lub brązowy	nie	100 kg	1250 mm	390,00 (479,70)
samozamkacz do drzwi dwuskrzydłowych GROOM 200 (2 szt.) z regulatorem zamykania (1 szt.)	srebrny, biały lub brązowy	tak	100 kg	1250 mm	990,00 (1217,70)
samozamkacz wpuszczany ITS96 z szyną (lewy lub prawy)	srebrny	tak	130 kg	1100 mm	920,00 (1131,60)
samozamkacz wpuszczany ITS96 GSR z szyną, do drzwi dwuskrzydłowych z regulatorem kolejności zamykania	srebrny	tak	130 kg	1100 mm, nie mniej niż 70	3160,00 (3886,80)
elektrozaczep DES7 symetryczny rewersyjny, 12 V	srebrny	nie	n/d	n/d	180,00 (221,40)
elektrozaczep DES7 SLIM symetryczny rewersyjny do drzwi dwuskrzydłowych, 12 V	srebrny	nie	n/d	n/d	350,00 (430,50)
elektrozaczep awersyjny PPOŻ. 447 FIRE, 6-12 V, 12 V lub 24 V)	srebrny	tak	n/d	n/d	1300,00 (1599,00)
blacha montażowa do elektrozaczepów, długa	srebrny	tak	n/d	n/d	53,00 (65,19)

## USZCZELKI



### CENNIK

RODZAJ	Cena za mb w zł netto (brutto)
do ościeżnicy stałej i regulowanej (z wyjątkiem ościeżnicy ZOS), biała, beżowa lub brązowa	10,00 (12,30)
do ościeżnicy regulowanej ZOS, biała, beżowa lub brązowa	20,00 (24,60)
do belki odbojowej, bezbarwna	20,00 (24,60)

## ODBOJE WOLNOSTOJĄCE



### CENNIK

KOLOR	Cena w zł netto (brutto)	
	NISKI	WYSOKI
nikiel, patyna, czarny	45,00 (55,35)	45,00 (55,35)

## AKCESORIA

### WKŁADKI PATENTOWE

(także do drzwi PPOŻ.)

#### DOSTĘPNE KOLORY:

- mosiądz
- nikiel



#### CENNIK

ROZMIAR	Cena w zł netto (brutto)	
	BEZ GAŁKI	Z GAŁKĄ
25/25	39,00 (47,97)	-
28/36	52,00 (63,96)	63,00 (77,49)
30/30	48,00 (59,04)	59,00 (72,57)
30/40	56,00 (68,88)	71,00 (87,33)
30/45	60,00 (73,80)	72,00 (88,56)
30/50	65,00 (79,95)	76,00 (93,48)
30/60	73,00 (89,79)	-
35/30	-	66,00 (81,18)
35/35	56,00 (68,88)	68,00 (83,64)
35/40	60,00 (73,80)	72,00 (88,56)
35/45	65,00 (79,95)	76,00 (93,48)
35/50	69,00 (84,87)	80,00 (98,40)
35/55	73,00 (89,79)	85,00 (104,55)
40/40	65,00 (79,95)	76,00 (93,48)
40/50	73,00 (89,79)	85,00 (104,55)
45/45	73,00 (89,79)	85,00 (104,55)
45/55	82,00 (100,86)	93,00 (114,39)

### JAK DOBRAĆ ODPOWIEDNI ROZMIAR WKŁADKI PATENTOWEJ?

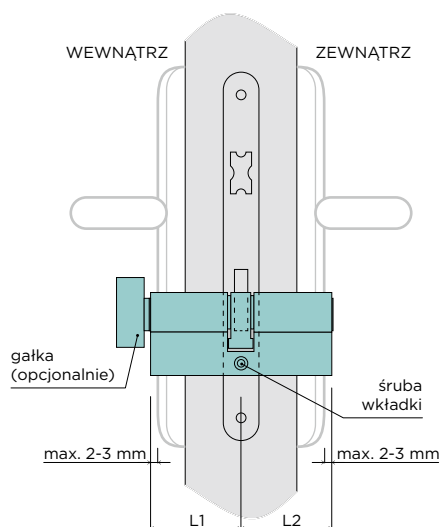

### ZESTAW WKŁADEK W SYSTEMIE JEDNEGO KLUCZA

#### W ZESTAWIE:

- 2 wkładki
- 5 indywidualnie numerowanych kluczy

#### DOSTĘPNE KOLORY:

- mosiądz
- nikiel



#### CENNIK

ROZMIAR	Cena w zł netto (brutto)
	KOMPLET DWÓCH WKŁADEK
26/45+G26/45 Wilka B	300,00 (369,00)
26/45+G45/26 Wilka B	300,00 (369,00)
30/35+G30/35	145,00 (178,35)
30/35+G35/30	145,00 (178,35)
30/40+G30/40	151,00 (185,73)
30/40+G40/30	151,00 (185,73)
30/45+G30/45	157,00 (193,11)
30/45+G45/30	157,00 (193,11)
35/40+G35/40	157,00 (193,11)
35/40+G40/35	157,00 (193,11)
40/40+G40/40	164,00 (201,72)
40/45+G40/45	-
Inne rozmiary wkładek	wycena indywidualna

#### OZNACZENIA:

L1 - długość od środka zamka do krawędzi szyldu wewnętrznego  
L2 - długość od środka zamka do krawędzi szyldu zewnętrznego

- Oś wkładki wskazuje śruba montażowa widoczna na każdym zamku od strony czoła drzwi.
- Długość wkładki należy dobrać tak, aby z każdej strony drzwi wkładka ponad tarcze nie wystawała o więcej niż 3 mm. Jeżeli decydujemy się na zakup wkładki z gałką należy pamiętać, że szczególnie ważne jest określenie po stronie którego wymiaru ma być gałka.

#### CENNA INFORMACJA

Aktualną wersję katalogu znajdziesz zawsze pod adresem:  
[vivento.pl/katalog](http://vivento.pl/katalog)





## ZAMKI



zamek na klucz

zamek na wkładkę patentową

zamek z blokadą

zamek trzpieniowy dolny na wkładkę patentową



zamek trzpieniowy górny na wkładkę patentową

zamek hakowy, szyld okrągły

zamek hakowy, szyld kwadratowy

### CENNIK

RODZAJ	Cena w zł netto (brutto)
zamek na klucz, z blokadą lub na wkładkę patentową, cynk biały	20,00 (24,60)
zamek na klucz, z blokadą lub na wkładkę patentową, nikiel	40,00 (49,20)
zamek hakowy na klucz lub na wkładkę patentową	180,00 (221,40)
zamek hakowy z blokadą	200,00 (246,00)
zamek magnetyczny	70,00 (86,10)

## OSŁONKI NA ZAWIASY



### CENNIK

KOLOR	Cena w zł netto (brutto) / 1 szt.
brąz, chrom lakierowany, chrom satynowy, mosiądz, nikiel, czarna, biała*	9,00 (11,07)

Dostępne rozmiary: Ø 15, Ø 16, Ø 20.

\*Odcień bieli zbliżony do koloru RAL 9003

## WIZJER PANORAMICZNY 200°



chrom

stal nierdzewna szlifowana

satyna chrom

satyna nikiel

mosiądz

patyna

biały

czarny mat

### CENNIK

KOLOR	Cena w zł netto (brutto)
chrom, stal nierdzewna szlifowana, satyna chrom, satyna nikiel, mosiądz, patyna, biały, czarny mat	100,00 (123,00)



## drzwi na miarę

VIVENTO

Jeśli nie znalazłeś drzwi, których szukasz, skontaktuj się z nami. Nasz dział Drzwi na Miarę czeka na nowe wyzwania!

Napisz do nas: [info@vivento.pl](mailto:info@vivento.pl)

# AKCESORIA

## UCHWYTY

### U01OK OKRĄGŁY



#### CENNIK

KOLOR	Cena w zł netto (brutto) / kpl.
-------	---------------------------------

chrom matowy, chrom błyszczący, czarny, patyna, złoty błyszczący, złoty matowy	40,00 (49,20)
--	---------------

### U03KW KWADRATOWY



#### CENNIK

KOLOR	Cena w zł netto (brutto) / kpl.
-------	---------------------------------

chrom matowy, chrom błyszczący, czarny, patyna, złoty błyszczący, złoty matowy	40,00 (49,20)
--	---------------

### U02OW OWALNY



#### CENNIK

KOLOR	Cena w zł netto (brutto) / kpl.
-------	---------------------------------

chrom matowy, chrom błyszczący, czarny, patyna, złoty błyszczący, złoty matowy	80,00 (98,40)
--	---------------

### U04PR PROSTOKĄTNY



#### CENNIK

KOLOR	Cena w zł netto (brutto) / kpl.
-------	---------------------------------

chrom matowy, chrom błyszczący, czarny, patyna, złoty błyszczący, złoty matowy	80,00 (98,40)
--	---------------

### CZARNY NAWIERZCHNIOWY DO DRZWI LOFT 32X228 (SZT.)



#### CENNIK

KOLOR	Cena w zł netto (brutto) / szt.
-------	---------------------------------

czarny	40,00 (49,20)
--------	---------------

## POCHWYTY

### P05OK OKRĄGŁY



#### CENNIK

KOLOR	Cena w zł netto (brutto) / kpl.
-------	---------------------------------

chrom matowy, chrom błyszczący, czarny, patyna, złoty błyszczący, złoty matowy	90,00 (110,70)
--	----------------

### P06KW KWADRATOWY



#### CENNIK

KOLOR	Cena w zł netto (brutto) / kpl.
-------	---------------------------------

chrom matowy, chrom błyszczący, czarny, patyna, złoty błyszczący, złoty matowy	90,00 (110,70)
--	----------------



# SKRZYDŁO DRZWIOWE PRZYLGOWE

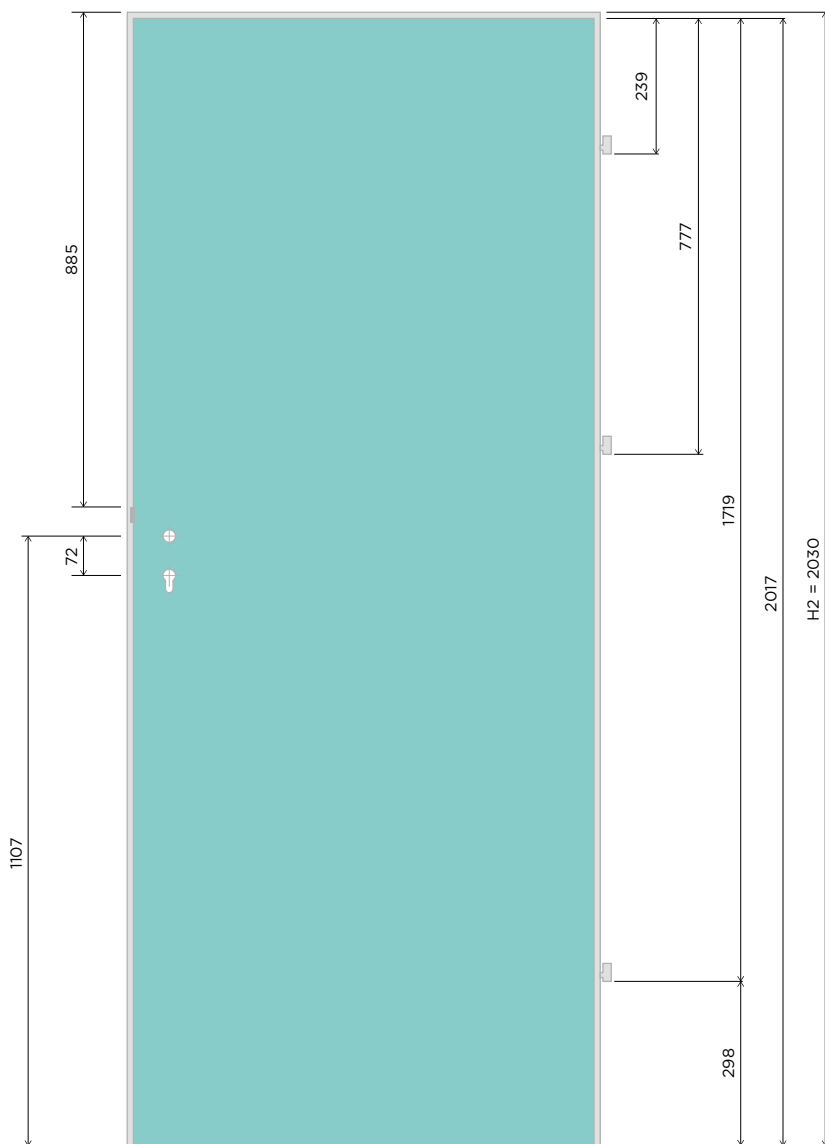

Szerokość	Szerokość w felcu skrzydła drzwiowego S1 [mm]	Szerokość całkowita skrzydła drzwiowego S2 [mm]
60	618	644
70	718	744
80	818	844
90	918	944
100	1018	1044

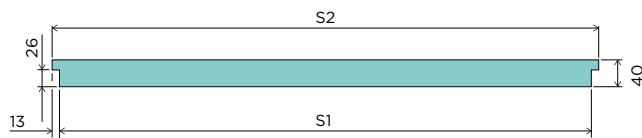

skrzydło z felcem standardowym

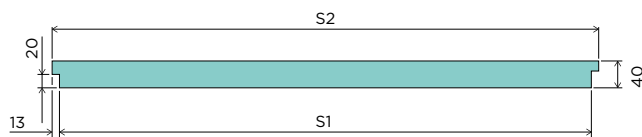

skrzydło z felcem 20 mm

# DRZWI JEDNOSKRZYDŁOWE W WERSJI PRZYLGOWEJ

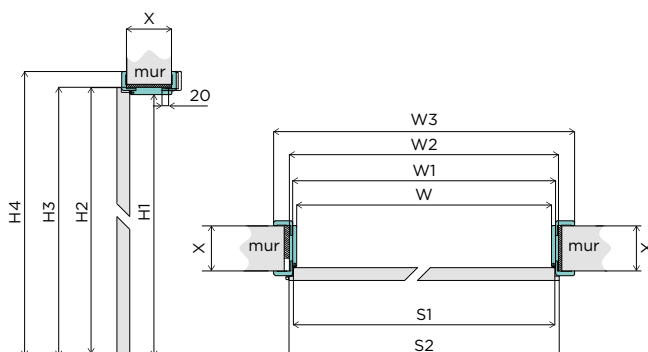

## DRZWI Z OŚCIEŻNICAMI STAŁYMI

	Szerokość	W [mm]	W1 [mm]	W2 [mm]	S1 [mm]	S2 [mm]	H1 [mm]	H2 [mm]	H3 [mm]	W0 [mm]	HO [mm]
stała MDF	60	603	624	691	618	644	2019	2030	2063	710	2075
	70	703	724	791	718	744				810	
	80	803	824	891	818	844				910	
	90	903	924	991	918	944				1010	
	100	1003	1024	1091	1018	1044				1110	
	110	1103	1124	1191	1118	1144				1210	
stała drewniana	60	601	624	689	618	644	2017	2030	2061	710	2075
	70	701	724	789	718	744				810	
	80	801	824	889	818	844				910	
	90	901	924	989	918	944				1010	
	100	1001	1024	1089	1018	1044				1110	
	110	1101	1124	1189	1118	1144				1210	

## DRZWI Z OŚCIEŻNICAMI REGULOWANYMI

	Szerokość	W [mm]	W1 [mm]	W2 [mm]	W3 [mm] 60/80/100*	S1 [mm]	S2 [mm]	H1 [mm]	H2 [mm]	H3 [mm]	H4 [mm] 60/80/100*	W0 [mm]	HO [mm]
Zabudowa Ościeżnicy Stalowej ZOS	60	570	626	594	726	618	644	2000	2030	2012	2078	594-600	2020
	70	670	726	694	826	718	744					694-700	
	80	770	826	794	926	818	844					794-800	
	90	870	926	894	1026	918	944					894-900	
	100	970	1026	994	1126	1018	1044					994-1000	
	110	1070	1126	1094	1226	1118	1144					1094-1100	
ościeżnica regulowana DIN, DUALE	60	603	624	647	745/785/825	618	644	2017	2030	2039	2088/2108/2128	675	2055
	70	703	724	747	845/885/925	718	744					775	
	80	803	824	847	945/985/1025	818	844					875	
	90	903	924	947	1045/1085/1125	918	944					975	
	100	1003	1024	1047	1145/1185/1225	1018	1044					1075	
	110	1103	1124	1147	1245/1285/1325	1118	1144					1175	

### OZNACZENIA:

W - szerokość ościeżnicy w świetle

W1 - szerokość ościeżnicy w felcu

W2 - szerokość zewnętrzna ościeżnicy

W3 - szerokość ościeżnicy z opaskami (\*dla ościeżnicy DIN szerokość z opaskami 60 mm, 80 mm oraz 100 mm)

S1 - szerokość skrzydła drzwiowego w felcu

S2 - szerokość całkowita skrzydła drzwiowego

H1 - wysokość ościeżnicy w świetle

H2 - wysokość skrzydła drzwiowego

H3 - wysokość zewnętrzna ościeżnicy

H4 - wysokość ościeżnicy z opaskami (\*dla ościeżnicy DIN wysokość z opaskami 60 mm, 80 mm oraz 100 mm)

W0 - sugerowana szerokość otworu montażowego

HO - sugerowana wysokość otworu montażowego



# DRZWI DWUSKRZYDŁOWE W WERSJI PRZYLGOWEJ

## DWUSKRZYDŁOWE LEWE

skrzydło drzwiowe  
czynne

skrzydło drzwiowe  
bierne

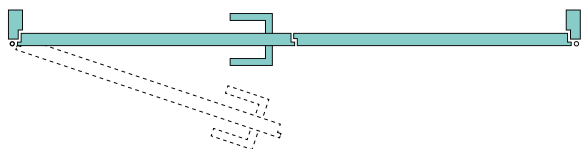

## DWUSKRZYDŁOWE PRAWO

skrzydło drzwiowe  
bierne

skrzydło drzwiowe  
czynne

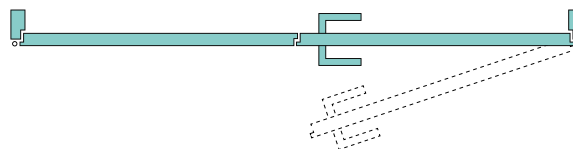

## DRZWI DWUSKRZYDŁOWE Z OŚCIEŻNICAMI STAŁYMI

	Szerokość	W [mm]	W1 [mm]	W2 [mm]	S2 [mm]	H1 [mm]	H2 [mm]	H3 [mm]	W0 [mm]	HO [mm]
stała MDF	60+60	1203	1224	1291	644+610				1310	
	70+60	1303	1324	1391	744+610				1410	
	70+70, 80+60	1403	1424	1491	744+710, 844+610				1510	
	90+60, 80+70	1503	1524	1591	944+610, 844+710	2019	2030	2063	1610	2075
	80+80, 90+70	1603	1624	1691	844+810, 944+710				1710	
	90+80	1703	1724	1791	944+810				1810	
stała drewniana	60+60	1201	1224	1289	644+610				1310	
	70+60	1301	1324	1389	744+610				1410	
	70+70, 80+60	1401	1424	1489	744+710, 844+610				1510	
	90+60, 80+70	1501	1524	1589	944+610, 844+710	2017	2030	2061	1610	2075
	80+80, 90+70	1601	1624	1689	844+810, 944+710				1710	
	90+80	1701	1724	1789	944+810				1810	
	90+90	1801	1824	1889	944+910				1910	

## DRZWI DWUSKRZYDŁOWE Z OŚCIEŻNICAMI REGULOWANYMI

	Szerokość	W [mm]	W1 [mm]	W2 [mm]	W3 [mm] 60/80/100*	S2 [mm]	H1 [mm]	H2 [mm]	H3 [mm]	H4 [mm] 60/80/100*	W0 [mm]	HO [mm]
Zabudowa Ościeżnicy Stalowej ZOS	60+60	1170	1226	1194	1326	644+610					1194-1200	
	70+60	1270	1326	1294	1426	744+610					1294-1300	
	70+70, 80+60	1370	1426	1394	1526	744+710, 844+610					1394-1400	
	90+60, 80+70	1470	1526	1494	1626	944+610, 844+710	2000	2030	2012	2078	1494-1500	2020
	80+80, 90+70	1570	1626	1594	1726	844+810, 944+710					1594-1600	
	90+80	1670	1726	1694	1826	944+810					1694-1700	
ościeżnica regulowana DIN, DUALE	60+60	1203	1224	1247	1345/1385/1425	644+610					1290	
	70+60	1303	1324	1347	1445/1485/1525	744+610					1390	
	70+70, 80+60	1403	1424	1447	1545/1585/1625	744+710, 844+610					1490	
	90+60, 80+70	1503	1524	1547	1645/1685/1725	944+610, 844+710	2017	2030	2039	2088/2108/2128	1590	2055
	80+80, 90+70	1603	1624	1647	1745/1785/1825	844+810, 944+710					1690	
	90+80	1703	1724	1747	1845/1885/1925	944+810					1790	
	90+90	1803	1824	1847	1945/1985/2025	944+910					1890	

### OZNACZENIA:

- W - szerokość ościeżnicy w świetle
- W1 - szerokość ościeżnicy w felcu
- W2 - szerokość zewnętrzna ościeżnicy
- W3 - szerokość ościeżnicy z opaskami (\*dla ościeżnicy DIN szerokość z opaskami 60 mm, 80 mm oraz 100 mm)
- S2 - szerokość całkowita skrzydła drzwiowego
- H1 - wysokość ościeżnicy w świetle
- H2 - wysokość skrzydła drzwiowego
- H3 - wysokość zewnętrzna ościeżnicy
- H4 - wysokość ościeżnicy z opaskami (\*dla ościeżnicy DIN wysokość z opaskami 60 mm, 80 mm oraz 100 mm)
- W0 - sugerowana szerokość otworu montażowego
- HO - sugerowana wysokość otworu montażowego

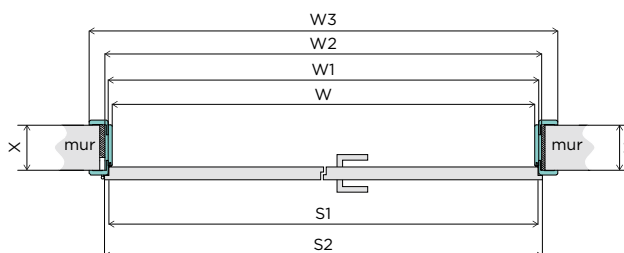

# DRZWI AKUSTYCZNE I DRZWI OGNIOWE AKUSTYCZNE EI30, EI60 W WERSJI PRZYLGOWEJ

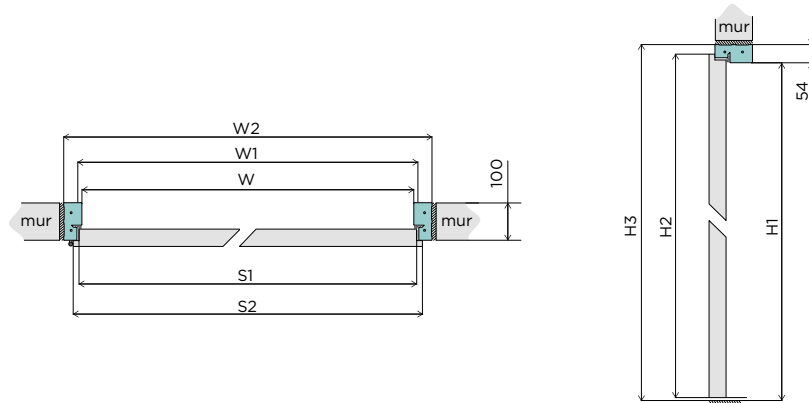

## DRZWI AKUSTYCZNE

	Szerokość	Szerokość w świetle ościeżnicy [mm]	Wysokość w świetle ościeżnicy [mm]	Szerokość zewnętrzna ościeżnicy [mm]	Wysokość zewnętrzna ościeżnicy [mm]	Sugerowany wymiar otworu montażowego [mm] (szer. x wys.)
jedno-skrzydłowe	80	801	2017	911	2071	930 x 2081
	90	901	2017	1011	2071	1030 x 2081
	100	1001	2017	1111	2071	1130 x 2081
	110	1101	2017	1211	2071	1230 x 2081

## DRZWI OGNIOWE AKUSTYCZNE EI30, EI60

	Szerokość	Szerokość w świetle ościeżnicy [mm]	Wysokość w świetle ościeżnicy [mm]	Szerokość zewnętrzna ościeżnicy [mm]	Wysokość zewnętrzna ościeżnicy [mm]	Sugerowany wymiar otworu montażowego [mm] (szer. x wys.)
jedno-skrzydłowe	80	801	2017	911	2071	930 x 2081
	90	901	2017	1011	2071	1030 x 2081
	100	1001	2017	1111	2071	1130 x 2081
	110	1101	2017	1211	2071	1230 x 2081

# SKRZYDŁO DRZWIOWE BEZPRZYLGOWE W SYSTEMIE SIMPLE

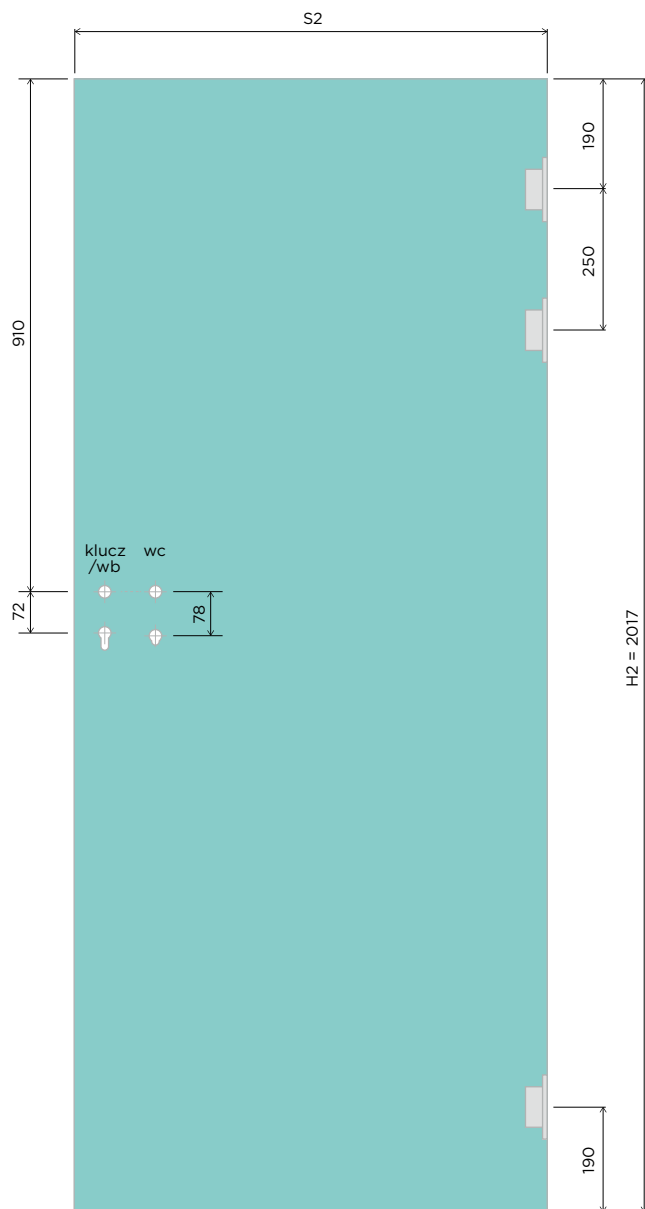

Szerokość	Szerokość całkowita skrzydła drzwiowego S2 [mm]
60	618
70	718
80	818
90	918
100	1018

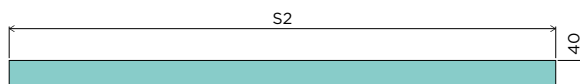

# DRZWI JEDNOSKRZYDŁOWE BEZPRZYLGOWE W SYSTEMIE SIMPLE

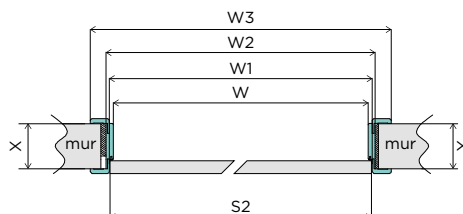

## DRZWI BEZPRZYLGOWE SIMPLE Z OŚCIEŻNICAMI STAŁYMI

	Szerokość	W [mm]	W1 [mm]	W2 [mm]	S2 [mm]	H1 [mm]	H2 [mm]	H3 [mm]	WO [mm]	HO [mm]
stała MDF	60	603	624	691	618				710	
	70	703	724	791	718				810	
	80	803	824	891	818	2019	2017	2063	910	2075
	90	903	924	991	918				1010	
	100	1003	1024	1091	1018				1110	
stała drewniana	60	601	624	689	618				710	
	70	701	724	789	718				810	
	80	801	824	889	818	2017	2017	2061	910	2075
	90	901	924	989	918				1010	
	100	1001	1024	1089	1018				1110	

## DRZWI BEZPRZYLGOWE SIMPLE Z OŚCIEŻNICAMI REGULOWANYMI

	Szerokość	W [mm]	W1 [mm]	W2 [mm]	W3 [mm] 60/80/100*	S2 [mm]	H1 [mm]	H2 [mm]	H3 [mm]	H4 [mm] 60/80/100*	WO [mm]	HO [mm]
ościeżnica regulowana DIN	60	603	624	647	745/785/825	618					675	
	70	703	724	747	845/885/925	718					775	
	80	803	824	847	945/985/1025	818	2017	2017	2039	2088/2108/2128	875	2055
	90	903	924	947	1045/1085/1125	918					975	
	100	1003	1024	1047	1145/1185/1225	1018					1075	

### OZNACZENIA:

W - szerokość ościeżnicy w świetle

W1 - szerokość ościeżnicy w felcu

W2 - szerokość zewnętrzna ościeżnicy

W3 - szerokość ościeżnicy z opaskami (\*dla ościeżnicy DIN szerokość z opaskami 60 mm, 80 mm oraz 100 mm)

S2 - szerokość całkowita skrzydła drzwiowego

H1 - wysokość ościeżnicy w świetle

H2 - wysokość skrzydła drzwiowego

H3 - wysokość zewnętrzna ościeżnicy

H4 - wysokość ościeżnicy z opaskami (\*dla ościeżnicy DIN wysokość z opaskami 60 mm, 80 mm oraz 100 mm)

WO - sugerowana szerokość otworu montażowego

HO - sugerowana wysokość otworu montażowego

# DRZWI DWUSKRZYDŁOWE BEZPRZYLGOWE W SYSTEMIE SIMPLE

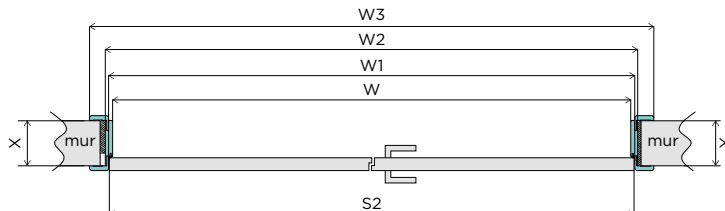

## DRZWI DWUSKRZYDŁOWE SIMPLE Z OŚCIEŻNICAMI STAŁYMI

	Szerokość	W [mm]	W1 [mm]	W2 [mm]	S2 [mm]	H1 [mm]	H2 [mm]	H3 [mm]	WO [mm]	HO [mm]
stała MDF	60+60	1237	1258	1325	631+631				1345	
	70+60	1337	1358	1425	731+731				1445	
	70+70, 80+60	1437	1458	1525	731+731, 831+631				1545	
	90+60, 80+70	1537	1558	1625	931+631, 831+731	2019	2017	2063	1645	2075
	80+80, 90+70	1637	1658	1725	831+831, 931+731				1745	
	90+80	1737	1758	1825	931+831				1845	
	90+90	1837	1858	1925	931+931				1945	
stała drewniana	60+60	1235	1258	1323	631+631				1345	
	70+60	1335	1358	1423	731+731				1445	
	70+70, 80+60	1435	1458	1523	731+731, 831+631				1545	
	90+60, 80+70	1535	1558	1623	931+631, 831+731	2017	2017	2061	1645	2075
	80+80, 90+70	1635	1658	1723	831+831, 931+731				1745	
	90+80	1735	1758	1823	931+831				1845	
	90+90	1835	1858	1923	931+931				1945	

## DRZWI DWUSKRZYDŁOWE SIMPLE Z OŚCIEŻNICAMI REGULOWANYMI

	Szerokość	W [mm]	W1 [mm]	W2 [mm]	W3 [mm]	S2 [mm]	H1 [mm]	H2 [mm]	H3 [mm]	H4 [mm]	WO [mm]	HO [mm]
ościeżnica regulowana DIN	60+60	1237	1258	1281	1379/1419/1459	631+631					1320	
	70+60	1337	1358	1381	1479/1519/1559	731+631					1420	
	70+70, 80+60	1437	1458	1481	1579/1619/1659	731+731, 831+631					1520	
	90+60, 80+70	1537	1558	1581	1679/1719/1759	931+631, 831+731	2017	2017	2039	2088/2108/2128	1620	2055
	80+80, 90+70	1637	1658	1681	1779/1819/1859	831+831, 931+731					1720	
	90+80	1737	1758	1781	1879/1919/1959	931+831					1820	
	90+90	1837	1858	1881	1979/2019/2059	931+931					1920	

### OZNACZENIA:

W - szerokość ościeżnicy w świetle

W1 - szerokość ościeżnicy w felcu

W2 - szerokość zewnętrzna ościeżnicy

W3 - szerokość ościeżnicy z opaskami (\*dla ościeżnicy DIN szerokość z opaskami 60 mm, 80 mm oraz 100 mm)

S2 - szerokość całkowita skrzydła drzwiowego

H1 - wysokość ościeżnicy w świetle

H2 - wysokość skrzydła drzwiowego

H3 - wysokość zewnętrzna ościeżnicy

H4 - wysokość ościeżnicy z opaskami (\*dla ościeżnicy DIN wysokość z opaskami 60 mm, 80 mm oraz 100 mm)

WO - sugerowana szerokość otworu montażowego

HO - sugerowana wysokość otworu montażowego



# DRZWI REWERSYJNE

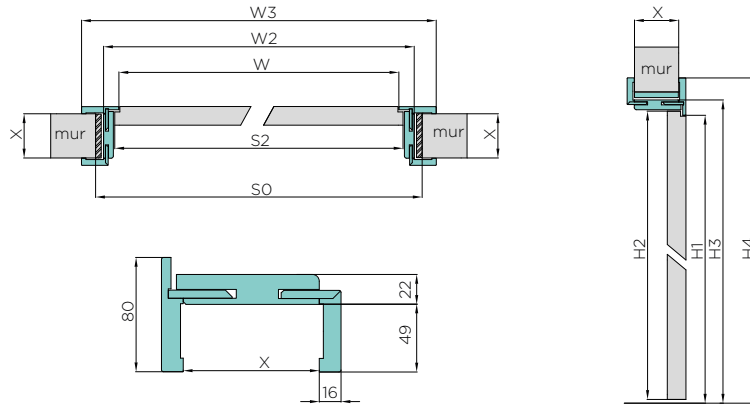

## DRZWI REWERSYJNE Z OŚCIEŻNICĄ DIN

Szerokość	W [mm]	W2 [mm]	W3 [mm]	S2 [mm]	S0 [mm]	H1 [mm]	H2 [mm]	H3 [mm]	H4 [mm]	H0 [mm]
60	628	696	788	644	725					
70	728	796	888	744	825					
80	828	896	988	844	925	2028	2029	2062	2108	2075
90	928	996	1088	944	1025					
100	1028	1096	1188	1044	1125					
110	1128	1196	1288	1144	1225					

Drzwi rewersyjne standardowo produkowane są krótsze. Dzięki temu po montażu obok typowych drzwi obydwie ościeżnice mają tę samą wysokość zewnętrzną z opaską = 2088 mm. Istnieje możliwość wykonania zestawu na niestandardowy rozmiar.

### OZNACZENIA:

W - szerokość ościeżnicy w świetle  
 W2 - szerokość zewnętrzna ościeżnicy  
 W3 - szerokość ościeżnicy z opaskami  
 S0 - sugerowana szerokość otworu montażowego  
 S2 - szerokość całkowita skrzydła drzwiowego

H1 - wysokość ościeżnicy w świetle  
 H2 - wysokość całkowita skrzydła drzwiowego  
 H3 - wysokość zewnętrzna ościeżnicy  
 H4 - wysokość ościeżnicy z opaską

# INVE - DRZWI UNIWERSALNE

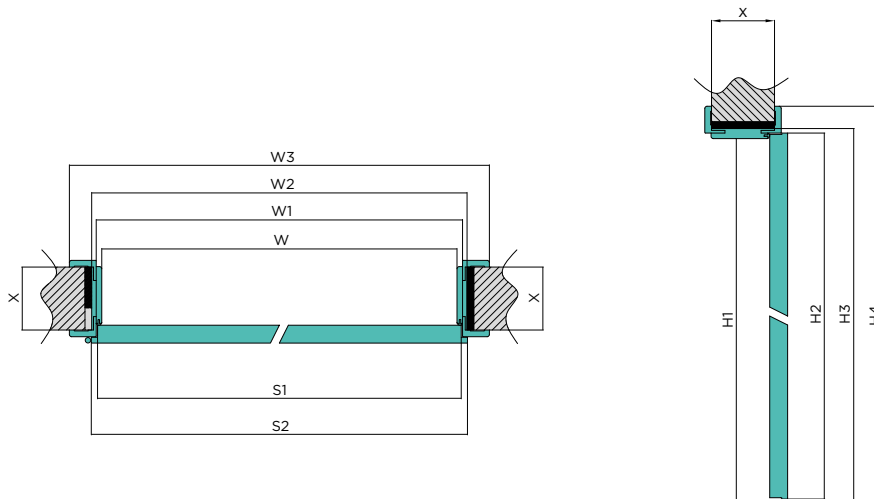

## INVE - DRZWI UNIWERSALNE

Szerokość	W [mm]	W1 [mm]	W2 [mm]	W3 [mm]	S1 [mm]	S2 [mm]	H1 [mm]	H2 [mm]	H3 [mm]	H4 [mm]	Sugerowany wymiar otworu montażowego [mm]
60	603	626	647	745	618	644					675 x 2055
70	703	726	747	845	718	744	2020	2024	2043	2092	775 x 2055
80	803	826	847	945	818	844					875 x 2055
90	903	926	947	1045	918	944					975 x 2055

Kolejne szerokości zwiększają wymiary W, W1, W2, W3, S1 i S2 co 100 mm i podlegają dopłacie do ościeżnicy dwuskrzydłowej.

### OZNACZENIA:

W - szerokość ościeżnicy w świetle  
 W1 - szerokość ościeżnicy w felcu  
 W2 - szerokość zewnętrzna ościeżnicy  
 W3 - szerokość ościeżnicy z opaskami  
 S1 - szerokość skrzydła drzwiowego w felcu

S2 - szerokość całkowita skrzydła drzwiowego  
 H1 - wysokość ościeżnicy w świetle  
 H2 - wysokość całkowita skrzydła drzwiowego  
 H3 - wysokość zewnętrzna ościeżnicy  
 H4 - wysokość ościeżnicy z opaską

# INVISIBLE - DRZWI ZLICOWANE ZE ŚCIANĄ

## DRZWI OTWIERANE NA ZEWNĄTRZ 180° - STANDARDOWE

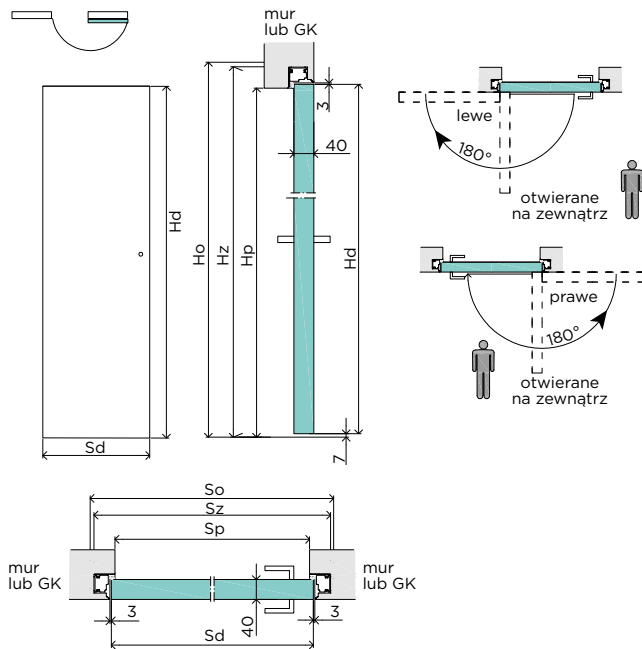

## DRZWI OTWIERANE DO WEWNĄTRZ 90° - REWERSYJNE

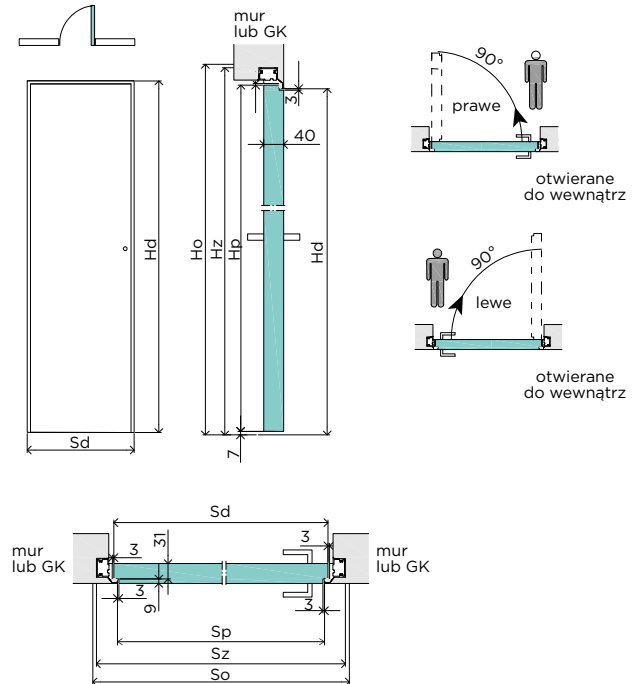

## INVISIBLE - DRZWI ZLICOWANE ZE ŚCIANĄ

Rodzaj	Wysokość skrzydła Hd [mm]	Wysokość otworu budowlanego Ho [mm]	Wysokość zewnętrzna ościeżnicy Hz [mm]	Wysokość światła przejścia Hp [mm]	Liczba zawiasów
zewn. 180° STANDARDOWE	2020	2070	2062	2020	2
wewn. 90° REWERSYJNE	2030	2080	2072	2030	2

Szerokość	Szerokość skrzydła Sd [mm]	Szerokość otworu budowlanego So [mm]	Szerokość zewnętrzna ościeżnicy Sz [mm]	Szerokość światła przejścia Sp [mm]	
				wewn. 90°	zewn. 180°
70	744	824	814	696	729
80	844	924	914	796	829
90	944	1024	1014	896	929

## DRZWI PRZESUWNE W SYSTEMIE NAŚCIENNYM

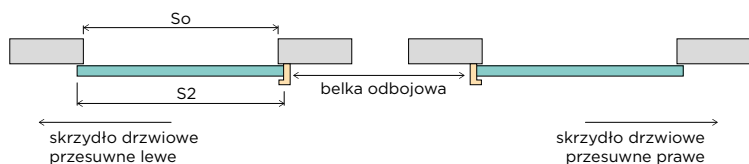

### DRZWI PRZESUWNE W SYSTEMIE NAŚCIENNYM

Szerokość	S2 [mm]	S0 [mm]	H2 [mm]	Hcs [mm]	L [mm]
60	644	600	2030	2098-2103	1300
70	744	700			1500
80	844	800			1800
90	944	900			2000

#### OZNACZENIA:

- S2 - szerokość całkowita skrzydła drzwiowego
- S0 - szerokość otworu budowlanego
- H2 - wysokość całkowita skrzydła drzwiowego
- Hcs - wymiar całego systemu bez uchwytów (regulacja na wózkach)
- L - długość mechanizmu przesuwu

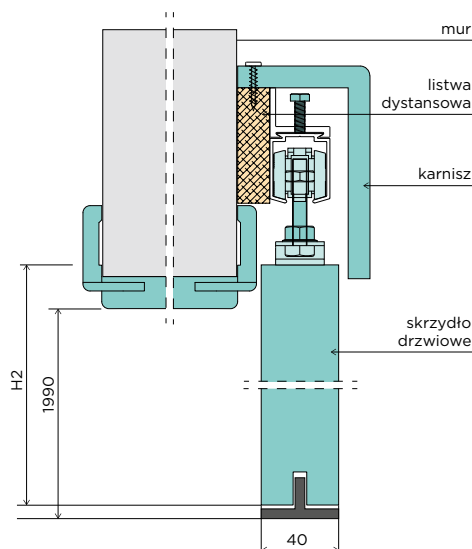

Montując skrzydło drzwiowe przesuwne z ościeżnicą tunelową (rysunek przedstawia ościeżnicę DIN TUNEL), należy skrócić ościeżnicę, obcinając ją od dołu.

## DRZWI PRZESUWNE W SYSTEMIE NAŚCIENNYM MAGIC

### DRZWI PRZESUWNE W SYSTEMIE NAŚCIENNYM MAGIC

Szerokość	S2 [mm]	S0 [mm]	H2 [mm]	H0 [mm]
80	844	626	2030	1990
90	944	726		
100	1044	826		
110	1144	926		

#### OZNACZENIA:

- S2 - szerokość całkowita skrzydła drzwiowego
- S0 - szerokość otworu budowlanego
- H2 - wysokość całkowita skrzydła drzwiowego
- H0 - wysokość otworu budowlanego

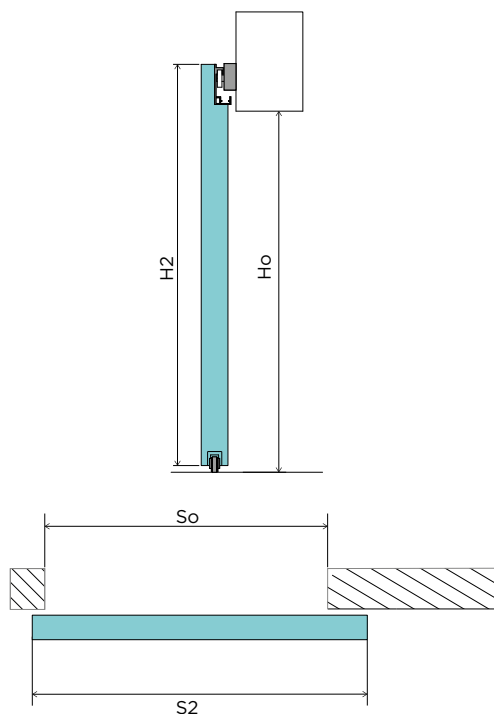

# DRZWI PRZESUWNE W SYSTEMIE NAŚCIENNYM LOFT

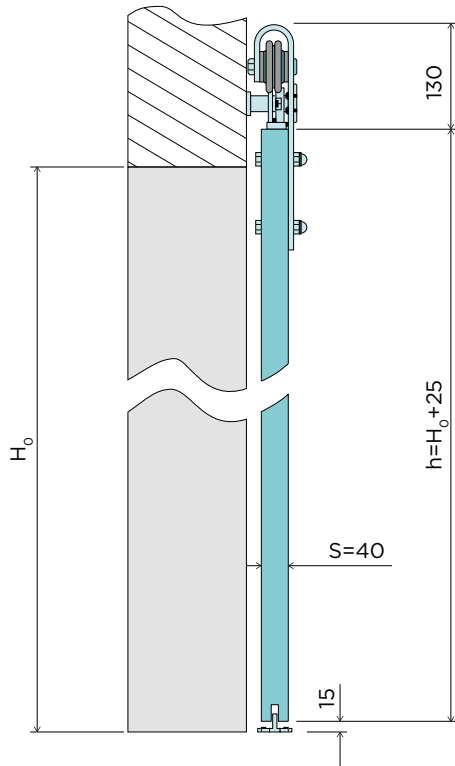

## DRZWI PRZESUWNE W SYSTEMIE NAŚCIENNYM LOFT

Szerokość	S2 [mm]	So [mm]	H2 [mm]	H0 [mm]
60	644	600	2030	2005
70	744	700		
80	844	800		
90	944	900		

### OZNACZENIA:

- S2 - szerokość całkowita skrzydła drzwiowego
- So - szerokość otworu budowlanego
- H2 - wysokość całkowita skrzydła drzwiowego
- H0 - wysokość otworu budowlanego

# DRZWI PRZESUWNE W SYSTEMIE CHOWANYM W ŚCIANĘ

## KASETA JEDNOSKRZYDŁOWA

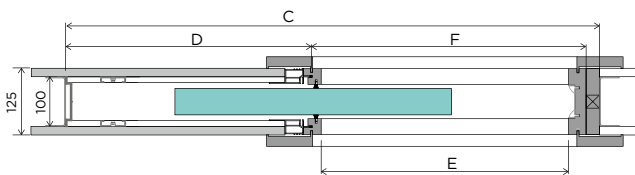

## KASETA DWUSKRZYDŁOWA

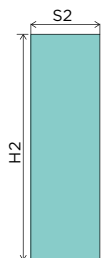
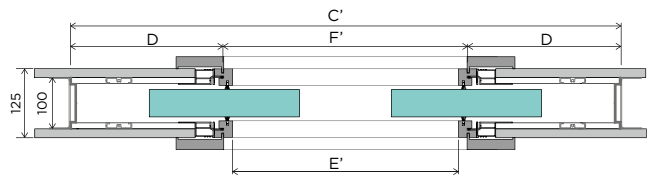

### TABELA WYMIARÓW

Szerokość	S2 [mm]	H2 [mm]	C [mm]	C' [mm]	D [mm]	E [mm]	E' [mm]	W3 [mm]	W3' [mm]	F [mm]	F' [mm]	Hk [mm]	H1 [mm]	H3 [mm]
60	644	2030	1308	2516	653	603	1168	739	1304	635	1210	2115	2030	2098
70	744		1508	2916	753	703	1368	839	1504	735	1410			
80	844		1708	3316	853	803	1568	939	1704	835	1610			
90	944		1908	3716	953	903	1768	1039	1904	935	1810			

### OZNACZENIA:

- S2 - szer. całkowita skrzydła
- H2 - wys. całkowita skrzydła
- C - szer. całkowita kasety
- C' - szer. całkowita kasety - drzwi dwuskrzydłowe
- D - szer. kieszeni kasety
- E - szer. światła przejścia w zabudowie kasety
- E' - szer. światła przejścia w zabudowie kasety-dwuskrzydłowe
- W3 - szer. zabudowy kasety z opaskami

- W3' - szer. zabudowy kasety z opaskami - drzwi dwuskrzydłowe
- F - szer. światła przejścia bez zabudowy kasety
- F' - szer. światła przejścia bez zabudowy kasety - drzwi dwuskrzydłowe
- Hk - wys. całkowita kasety
- H1 - wys. zabudowy kasety w świetle przejścia
- H2 - wys. zabudowy kasety zewnętrzna



# SWING - DRZWI WAHADŁOWE

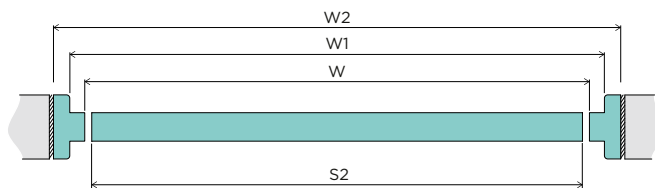

## SWING - DRZWI WAHADŁOWE - JEDNOSKRZYDŁOWE

	Szerokość	W [mm]	W1 [mm]	W2 [mm]	S2 [mm]	H1 [mm]	H2 [mm]	H3 [mm]	W0 [mm]	HO [mm]
stała MDF	60	603	624	691	591	2019	2005	2063	710	2075
	70	703	724	791	691				810	
	80	803	824	891	791				910	
	90	903	924	991	891				1010	
stała drewniana	60	601	624	689	589	2017	2005	2061	710	2075
	70	701	724	789	689				810	
	80	801	824	889	789				910	
	90	901	924	989	889				1010	

## SWING - DRZWI WAHADŁOWE - DWUSKRZYDŁOWE

	Szerokość	W [mm]	W1 [mm]	W2 [mm]	S2 [mm]	H1 [mm]	H2 [mm]	H3 [mm]	W0 [mm]	HO [mm]
stała MDF	60	603	624	691	584 (292+292)	2019	2005	2063	710	2075
	70	703	724	791	684 (342+342)				810	
	80	803	824	891	784 (392+392)				910	
	90	903	924	991	884 (442+442)				1010	
	100	1003	1024	1091	984 (492+492)				1110	
	110	1103	1124	1191	1084 (542+542)				1210	
	120	1203	1224	1291	1184 (592+592)				1310	
	130	1303	1324	1391	1284 (642+642)				1410	
	140	1403	1424	1491	1384 (692+692)				1510	
	150	1503	1524	1591	1484 (742+742)				1610	
stała drewniana	60	601	624	689	582 (291+291)	2017	2005	2061	710	2075
	70	701	724	789	682 (341+341)				810	
	80	801	824	889	782 (391+391)				910	
	90	901	924	989	882 (441+441)				1010	
	100	1001	1024	1089	982 (491+491)				1110	
	110	1101	1124	1189	1082 (541+541)				1210	
	120	1201	1224	1289	1182 (591+591)				1310	
	130	1301	1324	1389	1282 (641+641)				1410	
	140	1401	1424	1489	1382 (691+691)				1510	
	150	1501	1524	1589	1482 (741+741)				1610	
	160	1601	1624	1689	1582 (791+791)	1710				
	170	1701	1724	1789	1682 (841+841)	1810				
	180	1801	1824	1889	1782 (891+891)	1910				

### OZNACZENIA:

W - szerokość ościeżnicy w świetle  
 W1 - szerokość ościeżnicy w felcu  
 W2 - szerokość zewnętrzna ościeżnicy  
 W3 - szerokość ościeżnicy z opaskami  
 S2 - szerokość całkowita skrzydła drzwiowego  
 H1 - wysokość ościeżnicy w świetle

H2 - wysokość skrzydła drzwiowego  
 H3 - wysokość zewnętrzna ościeżnicy  
 H4 - wysokość ościeżnicy z opaskami  
 W0 - sugerowana szerokość otworu montażowego  
 H0 - sugerowana wysokość otworu montażowego

# FOLD - DRZWI SKŁADANE

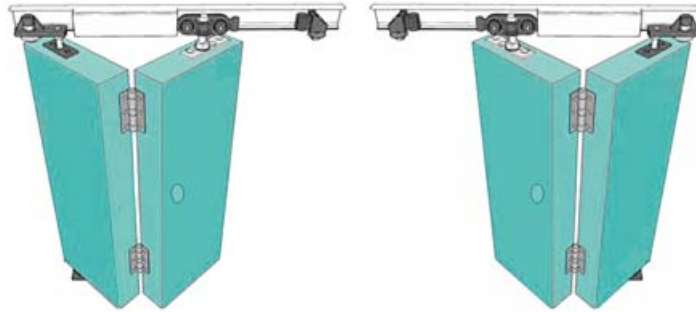
drzwi składane FOLD  
lewedrzwi składane FOLD  
prawe

## DRZWI SKŁADANE FOLD - JEDNOSKRZYDŁOWE

	Szerokość	W [mm]	W2 [mm]	S2 [mm]	H1 [mm]	H2 [mm]	H3 [mm]	W0 [mm]	H0 [mm]
stała drewniana	60	601	689	309+309				710	
	70	701	789	359+359				810	
	80	801	889	409+409	2017	1989	2061	910	2075
	90	901	989	459+459				1010	
	100	1001	1089	509+509				1110	

## DRZWI SKŁADANE FOLD - DWUSKRZYDŁOWE

	Szerokość	W [mm]	W2 [mm]	S2 [mm]	H1 [mm]	H2 [mm]	H3 [mm]	W0 [mm]	H0 [mm]
stała drewniana	110	1101	1189	(277+277)×2				1210	
	120	1201	1289	(302+302)×2				1310	
	130	1301	1389	(327+327)×2				1410	
	140	1401	1489	(352+352)×2	2017	1995	2061	1510	2075
	150	1501	1589	(377+377)×2				1610	
	160	1601	1689	(402+402)×2				1710	
	170	1701	1789	(427+427)×2				1810	
	180	1801	1889	(452+452)×2				1910	

### OZNACZENIA:

W - szerokość ościeżnicy w świetle  
 W1 - szerokość ościeżnicy w felcu  
 W2 - szerokość zewnętrzna ościeżnicy  
 W3 - szerokość ościeżnicy z opaskami  
 S2 - szerokość całkowita skrzydła drzwiowego  
 H1 - wysokość ościeżnicy w świetle

H2 - wysokość skrzydła drzwiowego  
 H3 - wysokość zewnętrzna ościeżnicy  
 H4 - wysokość ościeżnicy z opaskami  
 W0 - sugerowana szerokość otworu montażowego  
 H0 - sugerowana wysokość otworu montażowego

## OŚCIEŻNICA STAŁA DREWNIANA

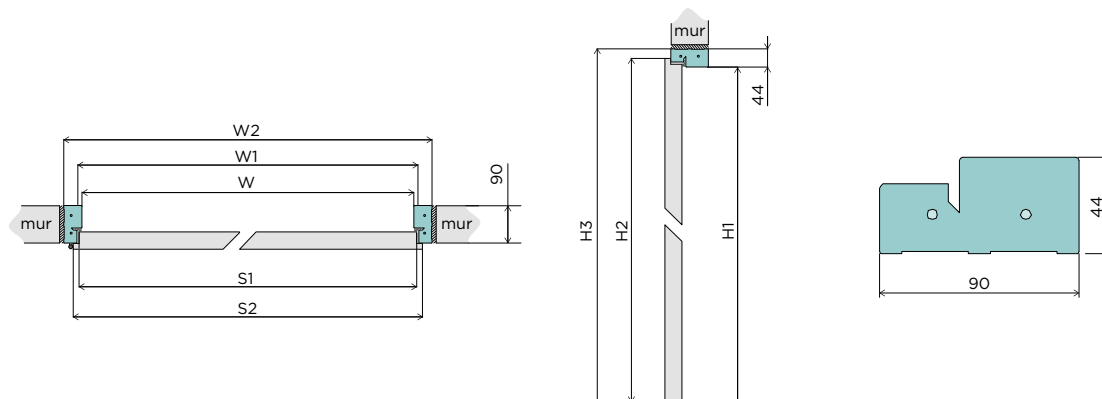

### OŚCIEŻNICA STAŁA DREWNIANA

Szerokość	W [mm]	W1 [mm]	W2 [mm]	S1 [mm]	S2 [mm]	H1 [mm]	H2 [mm]	H3 [mm]	Sugerowany wymiar otworu montażowego [mm]
60	601	624	689	618	644				710 x 2075
70	701	724	789	718	744	2017	2030	2061	810 x 2075
80	801	824	889	818	844				910 x 2075
90	901	924	989	918	944				1010 x 2075

Kolejne szerokości zwiększają wymiary W, W1, W2, S1 i S2 co 100 mm i podlegają dopłacie do ościeżnicy dwuskrzydłowej.

## OŚCIEŻNICA STAŁA MDF

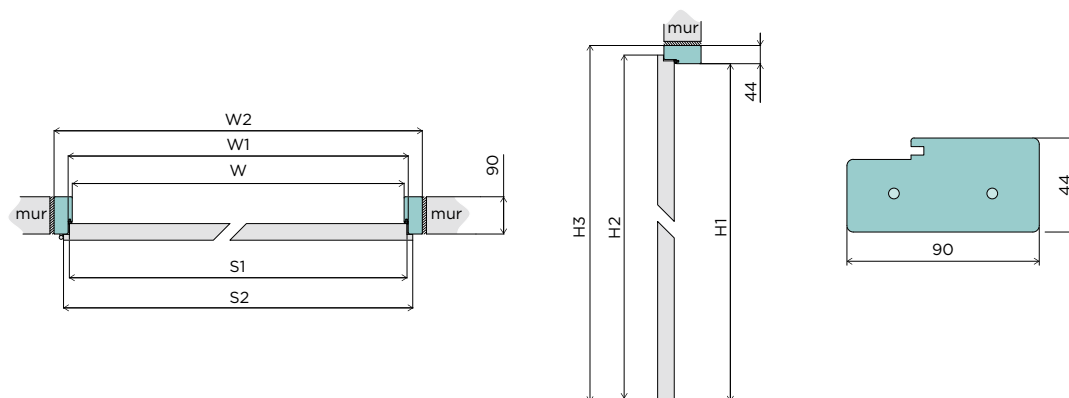

### OŚCIEŻNICA STAŁA MDF

Szerokość	W [mm]	W1 [mm]	W2 [mm]	S1 [mm]	S2 [mm]	H1 [mm]	H2 [mm]	H3 [mm]	Sugerowany wymiar otworu montażowego [mm]
60	603	624	691	618	644				710 x 2075
70	703	724	791	718	744	2019	2030	2063	810 x 2075
80	803	824	891	818	844				910 x 2075
90	903	924	991	918	944				1010 x 2075

Kolejne szerokości zwiększają wymiary W, W1, W2, S1 i S2 co 100 mm i podlegają dopłacie do ościeżnicy dwuskrzydłowej.

#### OZNACZENIA:

W - szerokość ościeżnicy w świetle  
 W1 - szerokość ościeżnicy w felcu  
 W2 - szerokość zewnętrzna ościeżnicy  
 S1 - szerokość skrzydła drzwiowego w felcu

S2 - szerokość całkowita skrzydła drzwiowego  
 H1 - wysokość ościeżnicy w świetle  
 H2 - wysokość całkowita skrzydła drzwiowego  
 H3 - wysokość zewnętrzna ościeżnicy

# OŚCIEŻNICA REGULOWANA ZABUDOWA OŚCIEŻNICY STALOWEJ ZOS

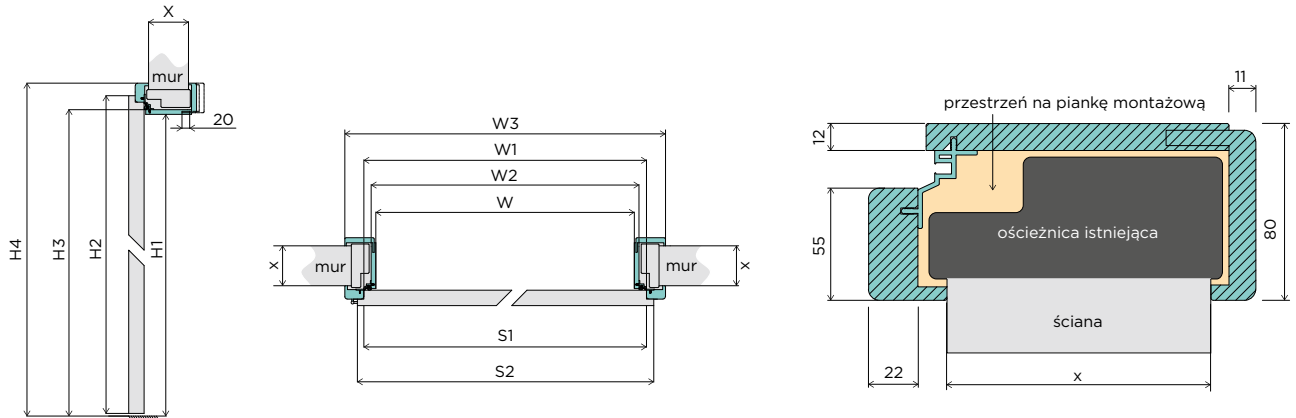

## BUDOWA ZOS

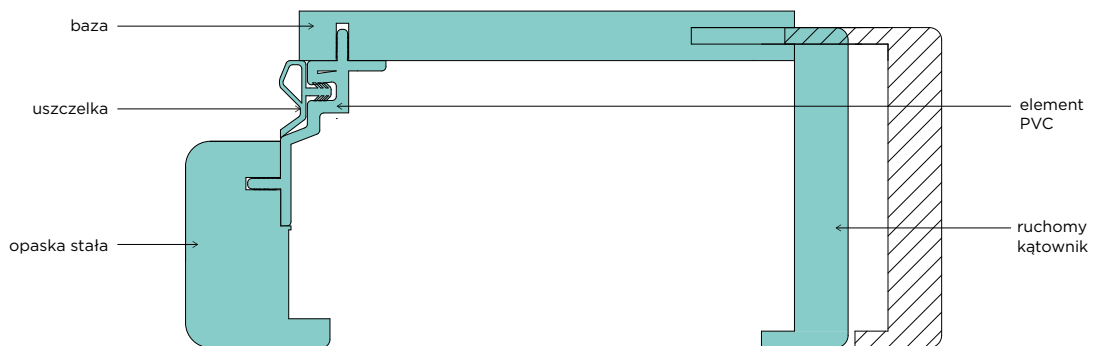

## ZABUDOWA OŚCIEŻNICY STALOWEJ ZOS

Szerokość	W [mm]	W1 [mm]	W2 [mm]	W3 [mm]	S1 [mm]	S2 [mm]	H1 [mm]	H2 [mm]	H3 [mm]	H4 [mm]	Sugerowana szerokość otworu montażowego [mm]
60	570	626	594	736	618	644					594-600
70	670	726	694	836	718	744					694-700
80	770	826	794	936	818	844	2000	2030	2012	2083	794-800
90	870	926	894	1036	918	944					894-900

Kolejne szerokości zwiększają wymiary W, W1, W2, W3, S1 i S2 co 100 mm i podlegają dopłacie do ościeżnicy dwuskrzydłowej.

Zakres regulacji	X [mm]
60-80	60
80-100	80
100-120	100
120-140	120
X - (X+20)	X

### OZNACZENIA:

- W - szerokość ościeżnicy w świetle
- W1 - szerokość ościeżnicy w felcu
- W2 - szerokość zewnętrzna ościeżnicy
- W3 - szerokość ościeżnicy z opaskami
- S1 - szerokość skrzydła drzwiowego w felcu
- S2 - szerokość całkowita skrzydła drzwiowego
- H1 - wysokość ościeżnicy w świetle
- H2 - wysokość całkowita skrzydła drzwiowego
- H3 - wysokość zewnętrzna ościeżnicy
- H4 - wysokość ościeżnicy z opaską

# OŚCIEŻNICA REGULOWANA DIN

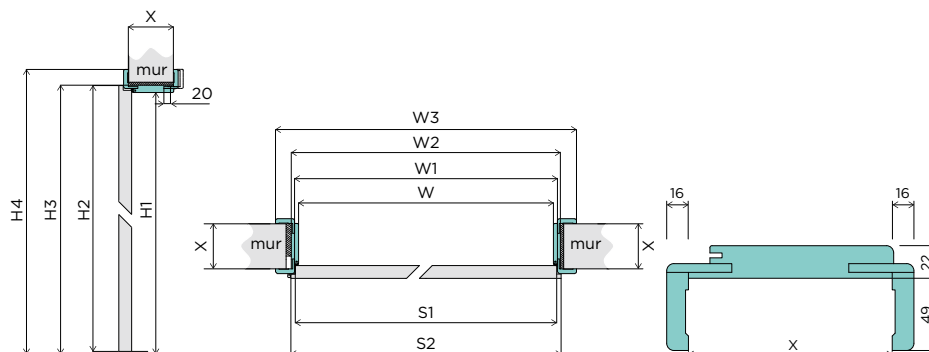

## OŚCIEŻNICA REGULOWANA DIN

Szerokość	W [mm]	W1 [mm]	W2 [mm]	W3 [mm]	S1 [mm]	S2 [mm]	H1 [mm]	H2 [mm]	H3 [mm]	H4 [mm]	Sugerowany wymiar otworu montażowego [mm]	Zakres regulacji	X [mm]
60	603	624	647	745	618	644					675 x 2055	60-75	60
70	703	724	747	845	718	744					775 x 2055	80-100	80
80	803	824	847	945	818	844	2017	2030	2039	2088	875 x 2055	100-120	100
90	903	924	947	1045	918	944					975 x 2055	X - (X+20)	X

Kolejne szerokości zwiększają wymiary W, W1, W2, W3, S1 i S2 co 100 mm i podlegają dopłacie do ościeżnicy dwuskrzydłowej.

# OŚCIEŻNICA REGULOWANA DUALE - DWUZAKRESOWA

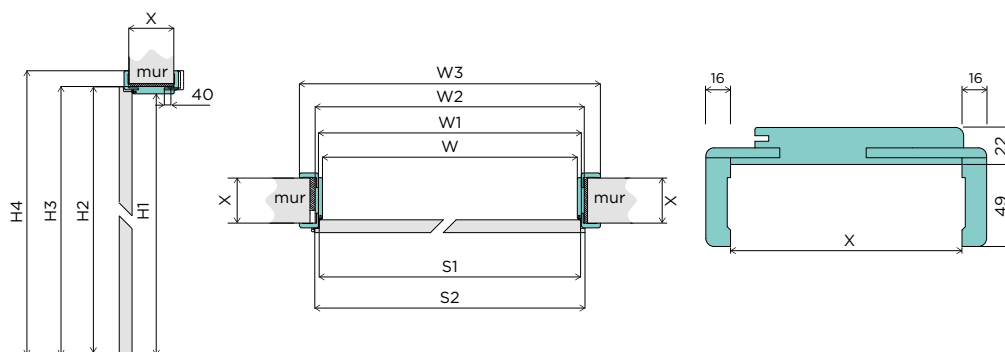

## OŚCIEŻNICA REGULOWANA DUALE - DWUZAKRESOWA

Szerokość	W [mm]	W1 [mm]	W2 [mm]	W3 [mm]	S1 [mm]	S2 [mm]	H1 [mm]	H2 [mm]	H3 [mm]	H4 [mm]	Sugerowany wymiar otworu montażowego [mm]	Zakres regulacji	X [mm]
60	603	624	647	745	618	644					675 x 2055	100-140	100
70	703	724	747	845	718	744					775 x 2055	140-180	140
80	803	824	847	945	818	844	2017	2030	2039	2088	875 x 2055	180-220	180
90	903	924	947	1045	918	944					975 x 2055	220-260	220
												260-300	260
												300-340	300

Kolejne szerokości zwiększają wymiary W, W1, W2, W3, S1 i S2 co 100 mm i podlegają dopłacie do ościeżnicy dwuskrzydłowej.

### OZNACZENIA:

W - szerokość ościeżnicy w świetle  
 W1 - szerokość ościeżnicy w felcu  
 W2 - zewnętrzna szerokość ościeżnicy  
 W3 - szerokość ościeżnicy z opaskami  
 S1 - szerokość skrzydła drzwiowego w felcu

S2 - szerokość całkowita skrzydła drzwiowego  
 H1 - wysokość ościeżnicy w świetle  
 H2 - wysokość całkowita skrzydła drzwiowego  
 H3 - wysokość zewnętrzna ościeżnicy  
 H4 - wysokość ościeżnicy z opaską



## OŚCIEŻNICA STAŁA STALOWA

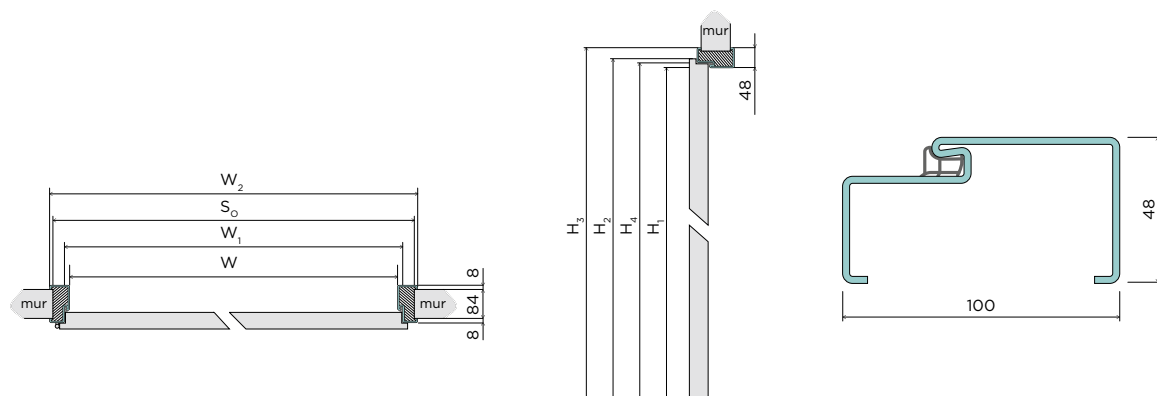

### OŚCIEŻNICA STAŁA STALOWA

Szerokość	W <sub>2</sub> [mm]	H <sub>3</sub> [mm]	W <sub>1</sub> [mm]	H <sub>2</sub> i H <sub>4</sub> [mm]	W [mm]	H <sub>1</sub> [mm]	Sugerowany wymiar otworu montażowego [mm]	
							S <sub>o</sub> (min)	H <sub>o</sub> (min)
60	697	2065	627	2030	601	2017	697	2065
70	797		727		701		797	
80	897		827		801		897	
90	997		927		901		997	
100	1097		1027		1001		1097	
110	1197	1127	1101	1197				
120-200	1297-2097		1227-2027		1201-2001		1297-2097	

## OŚCIEŻNICA KĄTOWA STALOWA - DUŻA

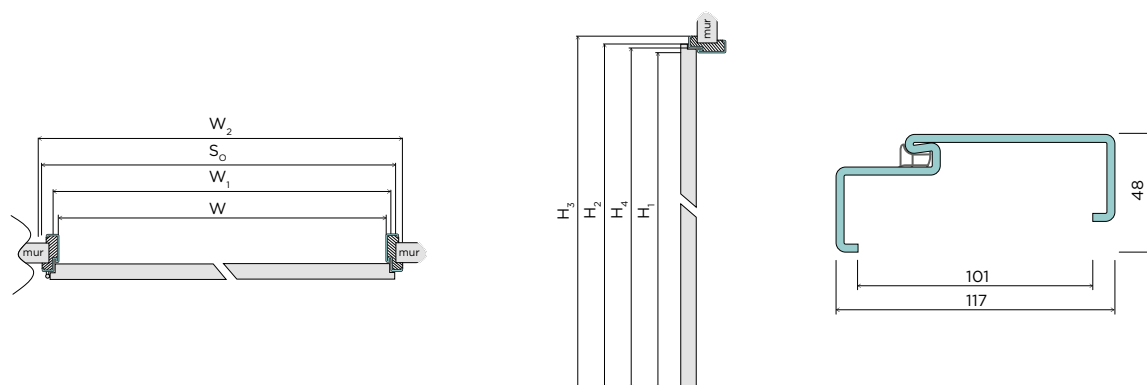

### OŚCIEŻNICA KĄTOWA STALOWA - DUŻA

Szerokość	W <sub>2</sub> [mm]	H <sub>3</sub> [mm]	W <sub>1</sub> [mm]	H <sub>2</sub> i H <sub>4</sub> [mm]	W [mm]	H <sub>1</sub> [mm]	Sugerowany wymiar otworu montażowego [mm]	
							S <sub>o</sub> (min)	H <sub>o</sub> (min)
60	697	2065	627	2030	601	2017	671	2052
70	797		727		701		771	
80	897		827		801		871	
90	997		927		901		971	
100	1097		1027		1001		1071	
110	1197	1127	1101	1171				
120-200	1297-2097		1227-2027		1201-2001		1271-2071	

#### OZNACZENIA:

W<sub>2</sub> - szerokość ościeżnicy zewnętrzna  
 W<sub>1</sub> - szerokość ościeżnicy w felcu  
 W - szerokość ościeżnicy w świetle  
 S<sub>o</sub> - szerokość otworu w murze (+10 mm/-0 mm)  
 H<sub>4</sub> - wysokość ościeżnicy w felcu

H<sub>3</sub> - wysokość ościeżnicy zewnętrzna  
 H<sub>2</sub> - wysokość skrzydła drzwiowego  
 H<sub>1</sub> - wysokość ościeżnicy w świetle  
 H<sub>o</sub> - wysokość otworu w murze (+5 mm/-0 mm)

# OŚCIEŻNICA REGULOWANA STALOWA

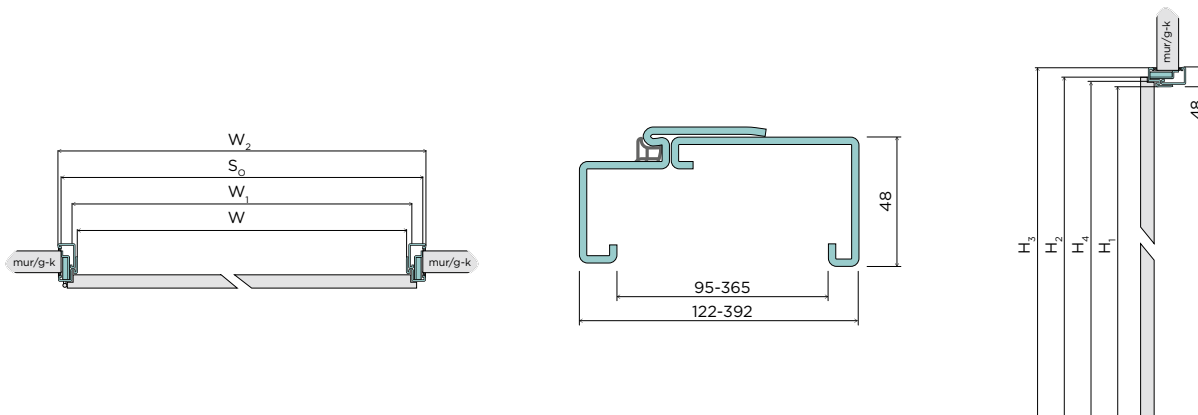

## OŚCIEŻNICA REGULOWANA STALOWA

Szerokość	W <sub>2</sub> [mm]	H <sub>3</sub> [mm]	W <sub>1</sub> [mm]	H <sub>4</sub> [mm]	H <sub>2</sub> [mm]	W [mm]	H <sub>1</sub> [mm]	Sugerowany wymiar otworu montażowego [mm]	
								S <sub>o</sub> (min)	H <sub>o</sub> (min)
60	717		627			601		684	
70	817		727			701		784	
80	917		827			801		884	
90	1017	2075	927	2030	2030	901	2017	984	2033
100	1117		1027			1001		1084	
110	1217		1127			1101		1184	
120-200	1317-2117		1227-2027			1201-2001		1284-2084	

### OZNACZENIA:

W<sub>2</sub> - szerokość zewnętrzna ościeżnicy

W<sub>1</sub> - szerokość ościeżnicy w felcu

W - szerokość ościeżnicy w świetle

S<sub>o</sub> - szerokość otworu w murze (+10 mm/-0 mm)

H<sub>4</sub> - wysokość ościeżnicy w felcu

H<sub>3</sub> - wysokość zewnętrzna ościeżnicy

H<sub>2</sub> - wysokość skrzydła drzwiowego

H<sub>1</sub> - wysokość ościeżnicy w świetle

H<sub>o</sub> - wysokość otworu w murze (+5 mm/-0 mm)

# KORONA DO OŚCIEŻNICY REGULOWANEJ DIN

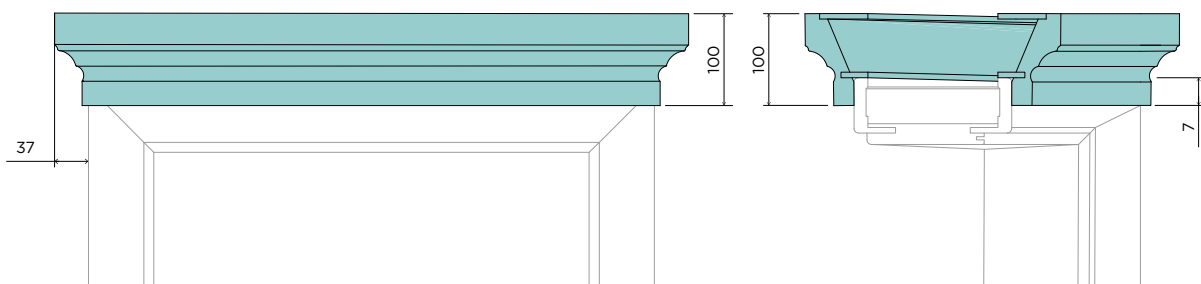

# Panel B2B dla partnerów VIVENTO

Zamawiaj produkty o każdej porze dnia i z dowolnego miejsca. Korzystaj z kreatora produktów, sprawdzaj status zamówień i kontroluj rozliczenia.

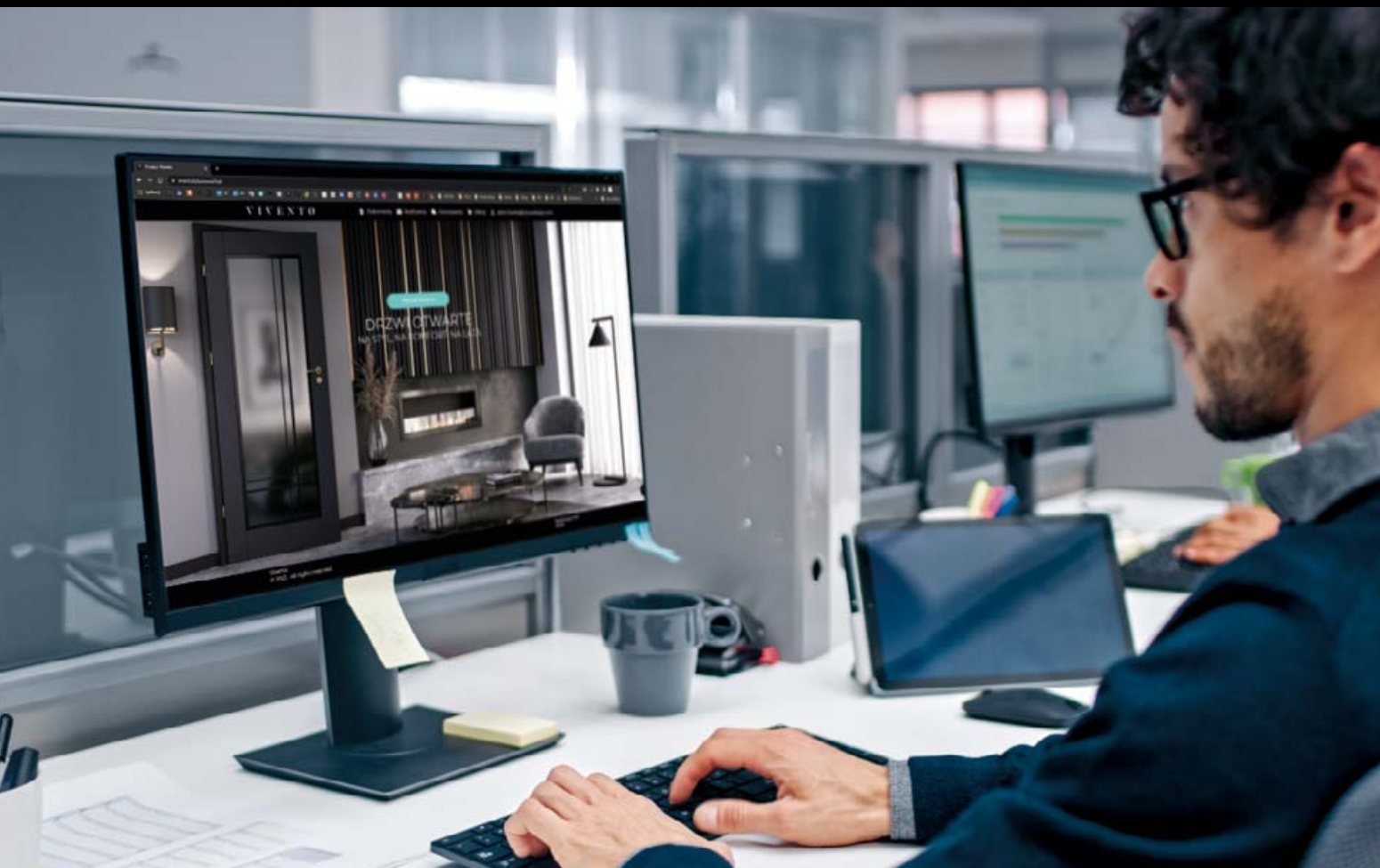

Zapraszamy Cię do korzystania z nowoczesnego systemu zamówień VIVENTO, dzięki któremu nasza współpraca stanie się jeszcze bardziej efektywna.

Korzyści, jakie czekają na Ciebie w Panelu B2B VIVENTO:



zamówienia  
24/7



szybki dostęp  
do nowości



sporządzanie  
ofert



status  
zamówień



kontrola  
płatności



historia  
zamówień  
i faktur

Aktywuj swoje konto: [b2b@viventop.pl](mailto:b2b@viventop.pl)



# VIVENTO Ø

33-260 Gręboszów 160  
tel.: 14 641 60 88; 14 641 60 83  
faks: 14 641 60 56  
e-mail: [info@vivento.pl](mailto:info@vivento.pl)  
NIP: 871 176 36 76  
[www.vivento.pl](http://www.vivento.pl)



Katalog obowiązuje od 10.02.2023 r.

DYSTRYBUTOR: /

W katalogu podano ceny w PLN netto (brutto). Katalog nie stanowi oferty w rozumieniu prawa i jest publikowany dla celów informacyjnych. Informacje zawarte w katalogu są aktualne w momencie ukazania się folderu. Producent zastrzega sobie prawo do zmian i ulepszeń produktów znajdujących się w ofercie firmy bez wcześniejszego powiadomienia. Aranżacje prezentują produkty w normie polskiej w standardowej szerokości „80”. Inne rozmiary wpływają na zmianę wyglądu produktu (np. rozmiar i układ szyb, położenie zamka i zawiasów). Prosimy dokonywać wyboru kolorów na podstawie wzorników znajdujących się w punktach sprzedaży. Nasze produkty spełniają wszelkie normy wynikające z przepisów bezwzględnie obowiązujących. W opakowaniu ze skrzydłem drzwiowym znajduje się tylko skrzydło drzwiowe – ościeżnica, klamka czy opaski są odrębnymi produktami, które razem ze skrzydłem drzwiowym tworzą kompletne drzwi.